

TOTO

使用说明书 附保证书

自动水栓用小型电热水器（进水式）

型号

REAH03型
（壁挂型）



| | |
|--------------|---|
| 安全注意事项 | 1 |
| 各部分名称 | 5 |
| 向水箱内注水 | 8 |

使用前

| | |
|-----------------|----|
| 将水加热 | 10 |
| 更改出水温度的方法 | 11 |
| 热水出水 | 11 |
| 自动节电功能 | 12 |
| 夏季希望直接用水时 | 12 |

使用方法

| | |
|-------------------|----|
| 各部分的维修保养 | 13 |
| 水箱内部 | 14 |
| 进水口过滤网 | 17 |
| 吐水口 | 19 |
| 预防因冻结而导致的损坏 | 21 |
| 长时间不使用时 | 21 |

维修保养

| | |
|----------------|----|
| 常见问题 | 22 |
| 以下情况并非故障 | 25 |
| 规格 | 27 |

以下情况时

- ◆首先对您能选购TOTO自动水栓用小型电热水器表示我们最诚挚的谢意。请仔细阅读本使用说明书后正确使用。
- ◆请务必确认保证书上记入专卖店名、购买日期等。
- ◆本使用说明书内附有保证书，故请妥善保管，并在必要时取出阅读。
- ◆本产品为热水储水式，所以可用的热水量有限。使用时不要将热水全部放光，节约使用。
- ◆加热时，热水可能会从吐水口滴下，这并非故障。

安全注意事项

为了安全起见，请务必遵守

使用前，请仔细阅读「安全注意事项」后正确使用。

阅读完使用说明书后，请务必妥善保管，以便使用者可随时取出阅读。搬家时，为了确保新入住的人士能够安全使用本产品，请将本「使用说明书」移交给新入住的人士。

为了确保安全正确地使用产品，防止对您自身或他人造成危害，并防止造成财产损失，在本「使用说明书」中使用了各种标示。

标志及其含义表示如下。请在完全理解其内容之后，再阅读正文。

标志及其含义



警告

表示如果无视该标示而错误使用时，可能会导致人员死亡或重伤，或导致火灾。



注意

表示如果无视该标示而错误使用，可能会导致人员受伤或财产损失。

图形标志及其含义



禁止

使用产品时禁止此类行为。



禁止分解

请勿擅自拆卸、修理及改造产品，可能导致触电等伤害事故。



禁止在有水场所使用

如果在有水的场所使用未经防水处理的产品，可能会因漏电而导致触电或起火。



禁止接触

可能会因触摸到产品的特定部位而导致受伤。



禁止湿手

请勿用湿手使用产品，可能会导致触电。



禁止打湿

如果在会淋到水或可能会被水打湿的场所使用未经防水处理的产品，可能会因漏电而导致触电或起火。



必须执行

强制要求使用者根据指示使用。



接地连接

请务必设置可靠接地。



拔下插头

使用者务必将电源插头从插座上拔下。

警告

为了防止火灾或触电



除了维修技术人员以外，
绝对不能分解、修理和
改造本产品

否则可能会引起触电或火灾。

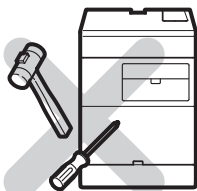

请勿在产品 and 电源插头
上淋水

否则可能会引起触电或火灾。

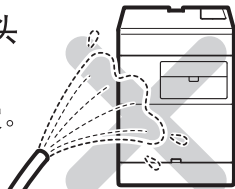

请不要在可能会淋
到水、表面会出现
凝露的潮湿场所使
用，尤其不要在浴
室或淋浴间内使用

否则可能会造成触电或故障。

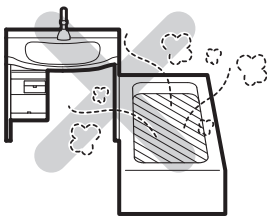

请勿用湿手插拔电
源插头

否则可能会引起触电。



打雷时，请勿触摸电源插头

否则可能会引起
触电。



请勿使用松动的插座

否则可能会引起触电或
火灾。

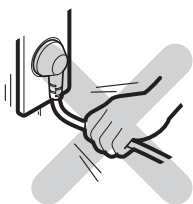

请勿损坏电源线、电源
插头

产品损坏的情况下继续使用，可能会引起触
电、短路、火灾。

※切勿刮伤、加工、强行弯曲、扭转、拉扯、
上置重物、捆扎、挤压、加热电源线。



请勿使用指定电源以外的电源

否则可能会造成火灾。



请在规定范围内使用电源插座及排线用
具

排线超出插座规定时，可能
因发热而导致火灾。

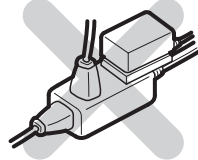

如果电源软线损坏，为了避免危险必须
由本公司指定维修部门进行更换



请勿将油或洗涤剂淋在产品 and 电源插头
上

否则可能会引起触电或火灾。



请务必设置可靠接地

※若未设置可靠接地可能导致故
障或漏电。
可靠接地需委托有资质人员进
行设置。



确认已安装好漏电断路器

否则可能会引起触电或火灾。
※没有安装时，请务必委托安装施工单位或经
销店进行安装。



拔下电源插头时，必须要握住插头本体
拔出

拉扯电线会损伤插头或电线，
可能会引起火灾或触电。



应按照每月1次左右的频率，定期清除
电源插头铜片等部位上附着的灰尘，并
将插头牢牢地插到底

如果电源插头上有灰尘累积，
则会因吸收潮气等原因导致绝
缘不良，进而引起触电、火灾。
※请拔下电源插头，用干布擦
干净。



在保养时，请务必将电源插头从插座拔
出

否则可能会引起触电。

使用前

使用方法

维修保养

以下情况时

⚠ 注意

为了防止故障、事故、漏水



水箱内无水时，请勿打开电源开关

否则会因空烧而导致故障、事故。
※请务必先执行P.8【向水箱内注水】的操作，
然后再打开电源开关。

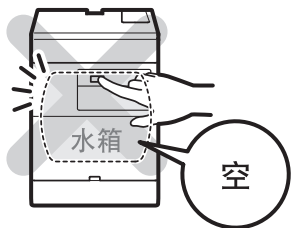

长时间不使用时，请务必将电源插头从插座拔出

可能会导致意外事故。



如有可能出现打雷的情况时，请务必事先拔掉电源插头

否则可能会引起故障。

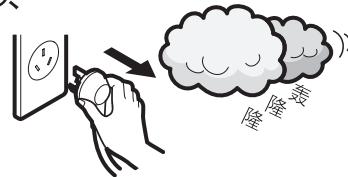

请勿强行拉拽连接管及电线

否则可能会引起漏水、漏电。

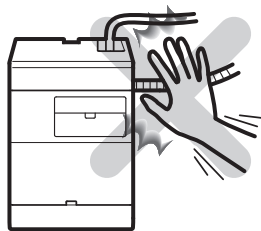

确保电热水器、龙头周边的温度不会降低到冰点以下

否则可能会因冻结而引起损坏，进而导致漏水。
※因冻结而导致破损时，
即使在保证期内，也要
有偿修理。

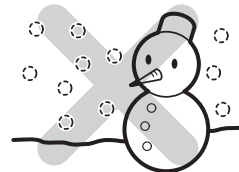

请勿使用自来水以外的水源

如果使用井水等非自来水，可能会因腐蚀等现象而导致漏水。



请勿强力撞击本产品

否则可能会引起故障或漏水。

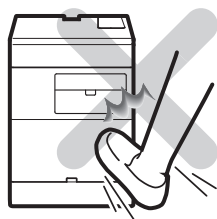

在使用时，确认管道周边（包含机壳内、检修口内）是否有漏水

否则可能会因无法发现部件老化、磨损等引起的漏水而导致家中财物等被打湿，进而导致蒙受财产损失。

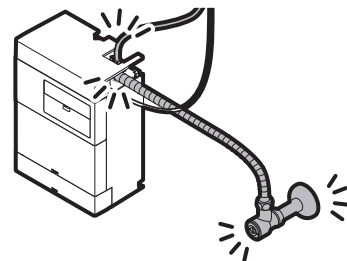

在清扫过滤网时，先关闭止水栓或总阀

可能会因水喷出而导致家中财物等被打湿，进而导致蒙受财产损失。



由于水阀安装于进水侧，所以不要挡住出水口，也不要在水口连接净水器或软管、节水器具等

水箱承受异常压力可能会导致漏水。



如果热水出水量减少，则应检修、清扫进水口的过滤网

清扫过滤网→P.17·18

如果过滤网堵塞，可能会导致热水水量减少或设备故障。



不要用手堵住吐水口部

否则可能会导致水逆流进吐水口部而产生漏水。



务必使用专用龙头

否则可能会导致水箱破损、漏水。

! 注意

为了防止烫伤或受伤、腹泻、腹痛



请勿直接饮用吐水口的水
可能会引起腹泻、腹痛。

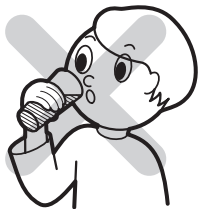

请在水箱内水已变为冷水后再进行排水
否则可能会引起烫伤。



排水时可能会有热水流出，请勿触摸热水
此外，连接管也会变为高温，请勿触摸
否则可能会引起烫伤。

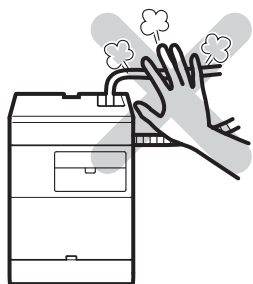

确认吐水口盖子是否松动

如果在盖子松动的状态下使用，出水时可能会
因盖子飞出而导致受伤。



触摸排水阀时，先确认水箱内的热水已
用完，已变为冷水
否则可能会引起烫伤。

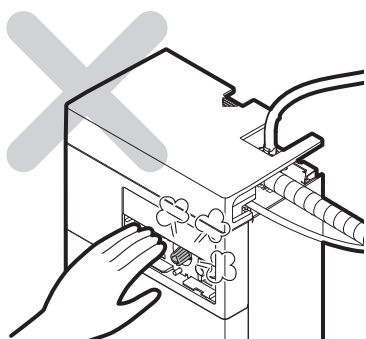

使用前

使用方法

维修保养

以下情况时

各部分名称

本体周边部位

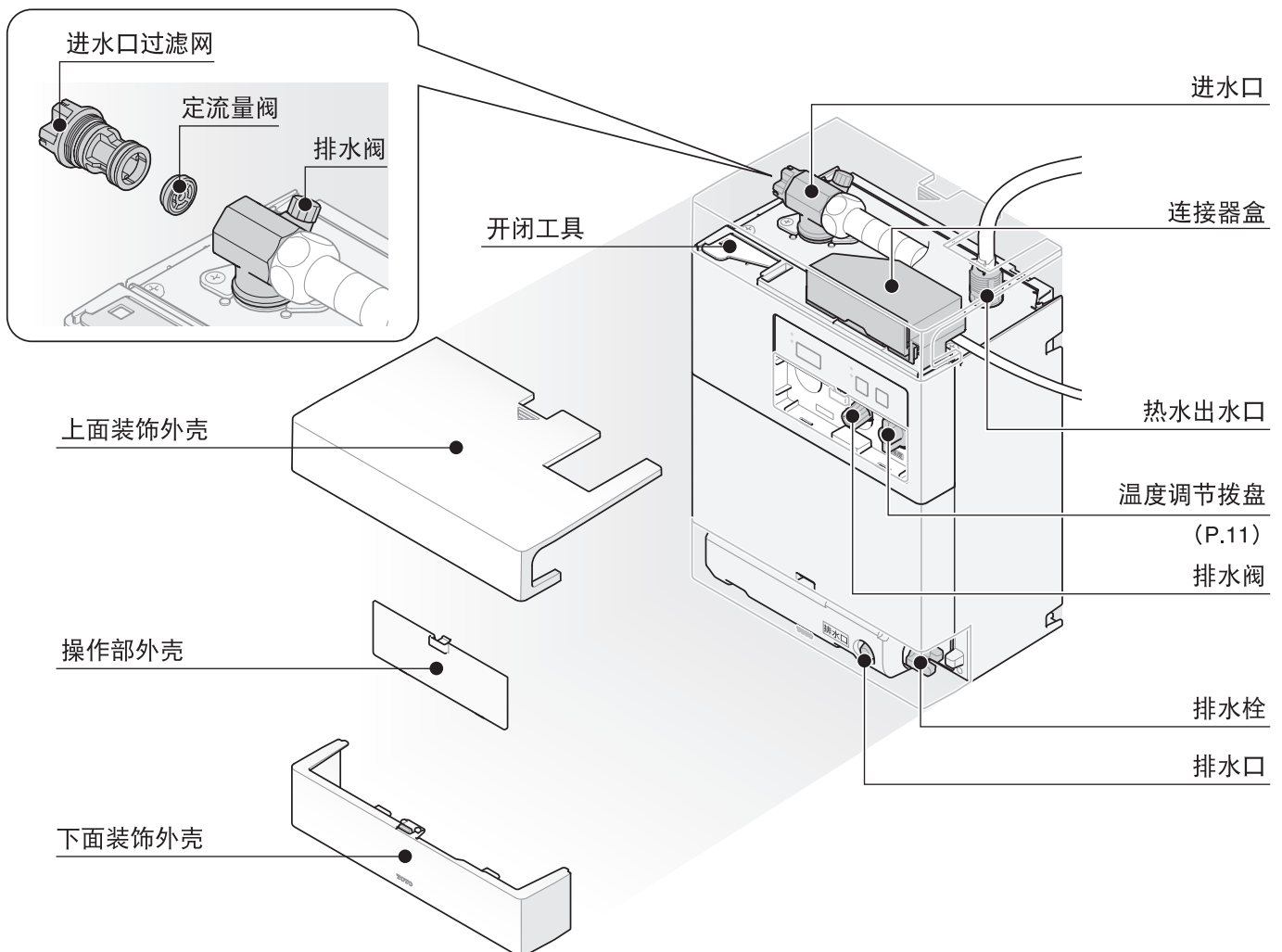
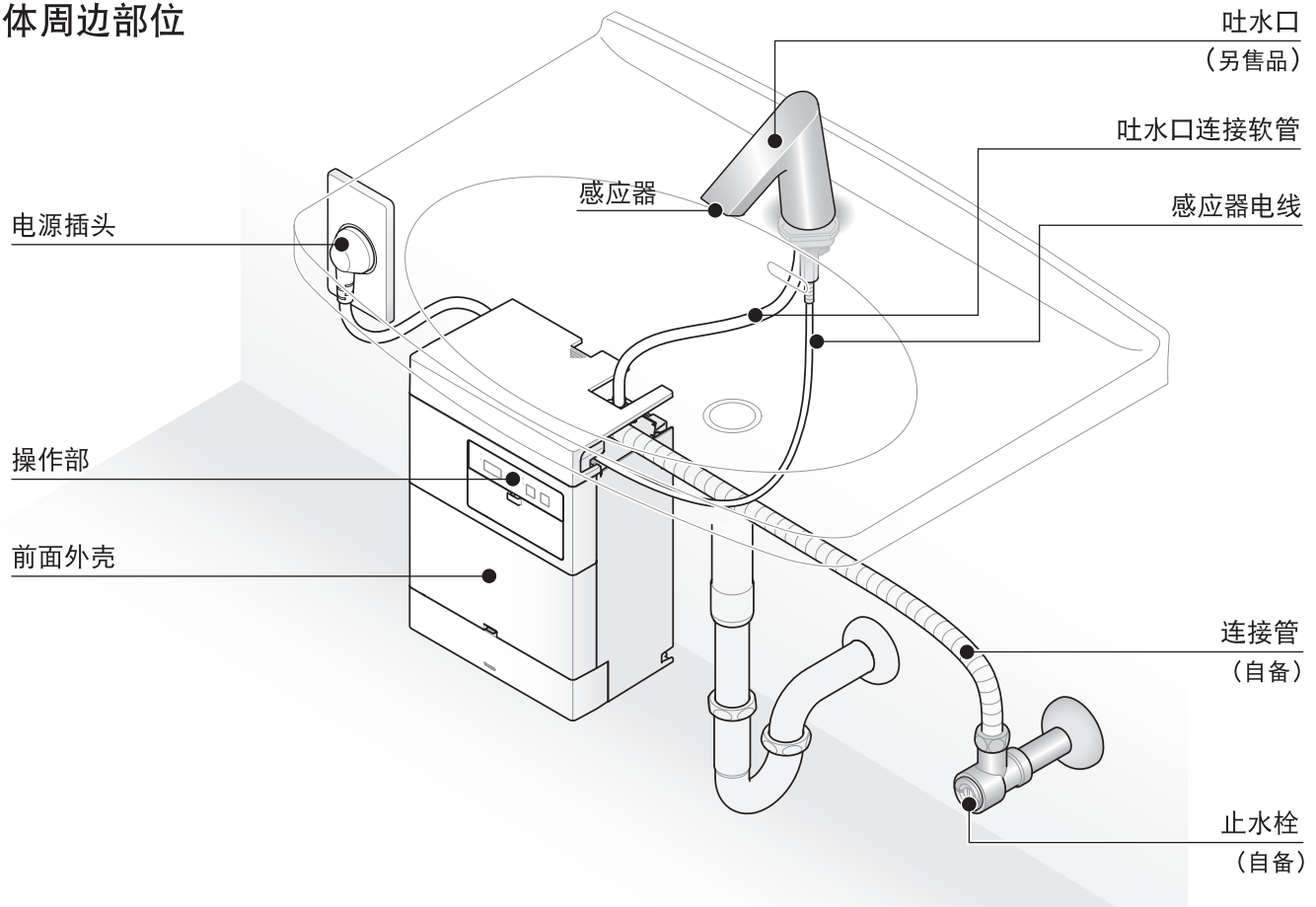

操作部

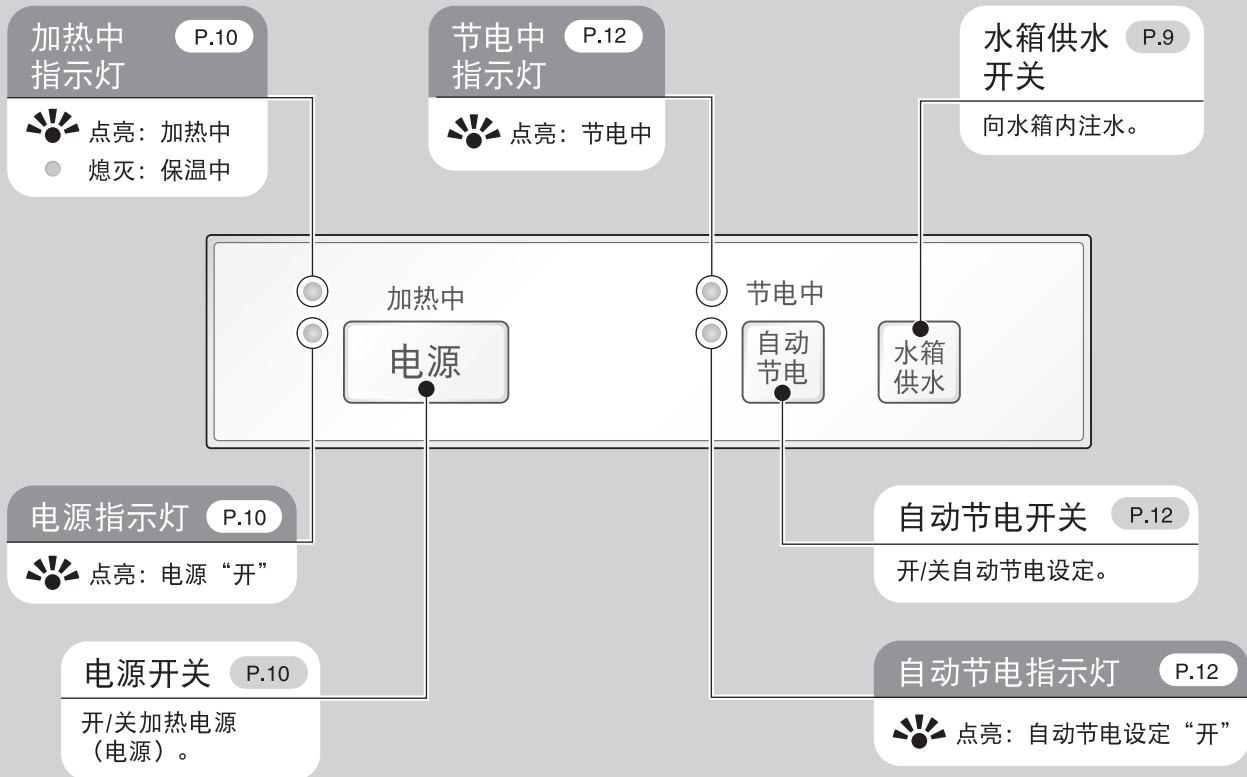

使用前

使用方法

维修保养

以下情况时

〈自动龙头出水口部〉

专用自动龙头



DLE112AN



DLE117AN



DLE110AN

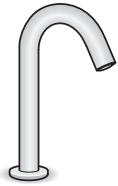

DLE110A1N

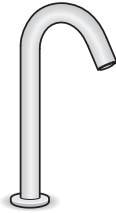

DLE110A2N



DLE105AN



DLE106AN

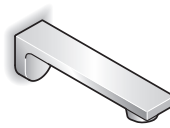

DLE125A

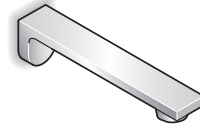

DLE125A1

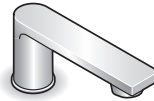

DLE126A

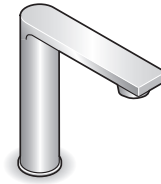

DLE126A1

向水箱内注水

按以下步骤，确实向水箱内注水。无水时会因空烧而导致故障。

1 取下保护盖（3处）。

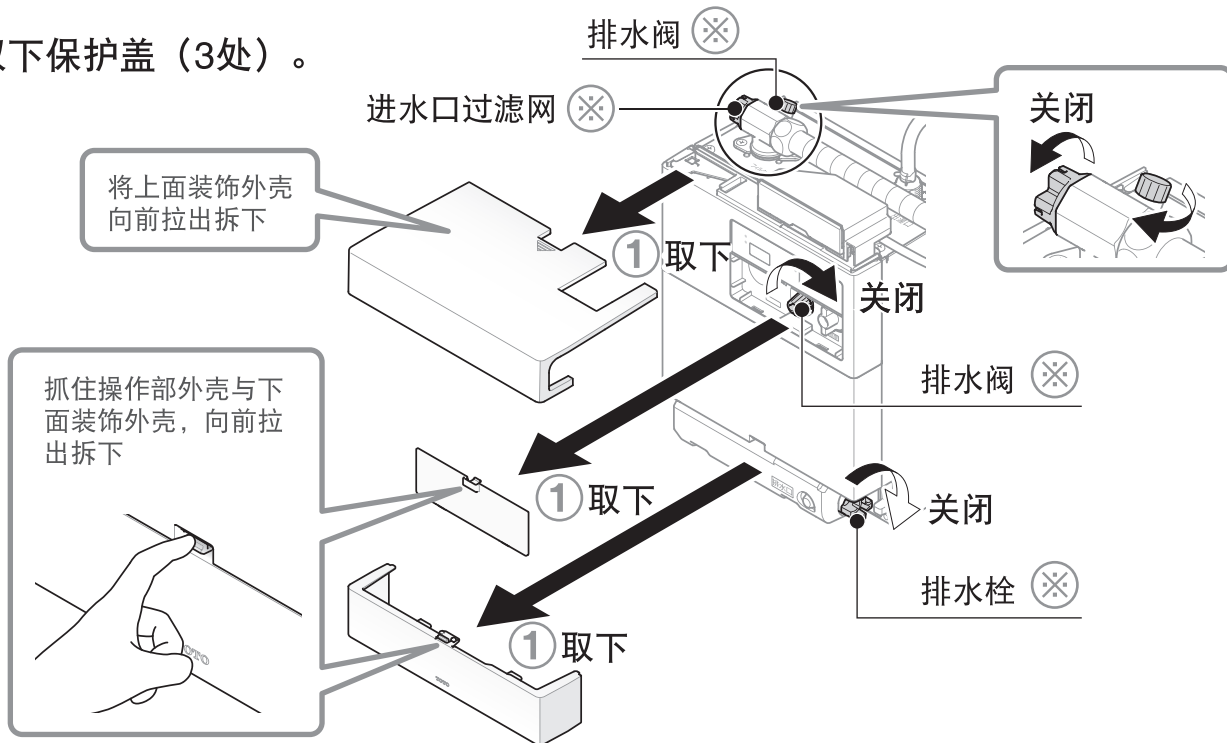

请确认

排水阀（2处）、排水栓、进水口过滤网应处于关闭状态

2 打开止水栓

利用安装在电热水器本体内的开闭工具，将中央的凹陷部分向左旋转

开闭工具

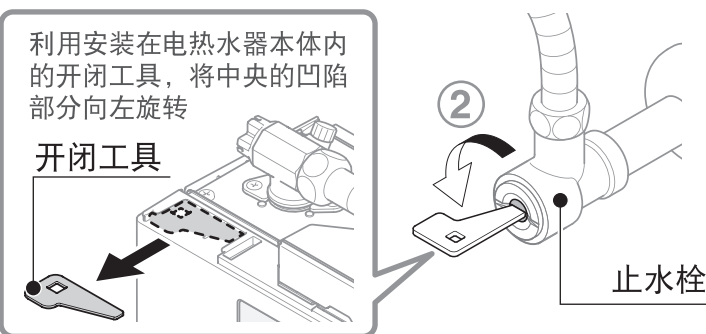

3 插入电源插头

注意 务必将电源插头牢牢地插入插座中。

- 接通电源后，5秒内出水。
- 接通电源后的约10分钟内，吐水口的感应器会在进行检测时闪烁红灯，这并非故障。（指示灯会在10分钟后停止闪烁。）



请确认

电源指示灯处于熄灭状态

注意 请确认电源开关处于“关”状态。

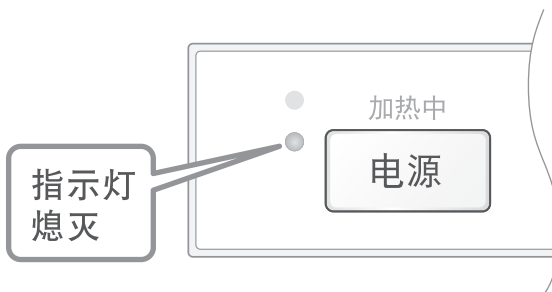

4 按下水箱供水开关

注意 接通电源时，会需要一些时间进行动作准备。插入电源插头后，请等待约10秒钟，按下水箱供水开关。

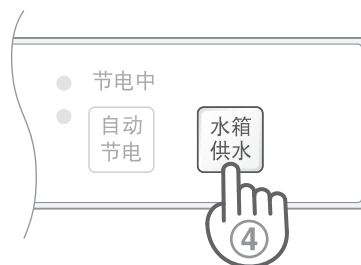

吐水断断续续

水箱供水时，由于有空气混入，所以在约5分钟左右的时间内，吐水口会出现断续出水的情况。



水箱未满水时吐水状态

5 满水后，请再按一次水箱供水开关，停止供水。

注意 到满水需要约2~4分钟。（根据安装的吐水口不同，储满水所需的时间有所不同。）

※如果出水稳定前就停止出水，请再次按水箱供水开关，确保出水稳定、让水箱储满水。

注意 储满水后，请按下水箱供水开关，从吐水口放水5~6分钟左右，以去除管道以及水箱内的污物。

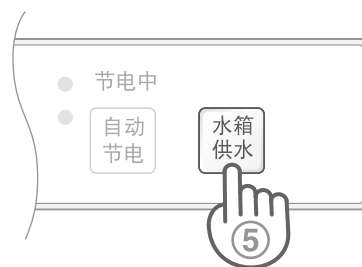

满水状态



请确认

连接管连接部不得漏水

请在吐水口未出水的状态下进行确认。

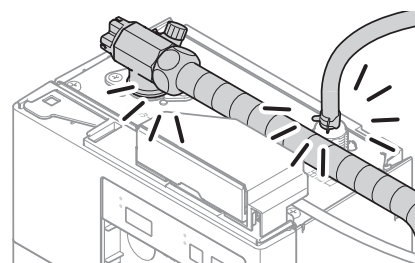

6 安装保护盖（3处）。

※请安装好上面装饰外壳，并确保没有夹住电线。

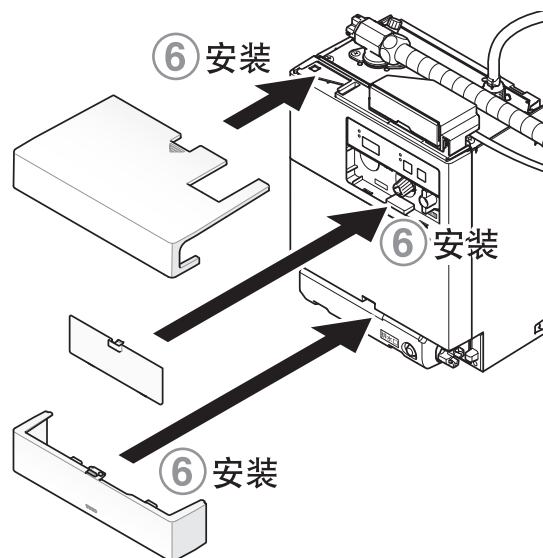

将水加热



请确认（确认水箱有水）

将手靠近吐水口的感应部位，确认连续出水

注意

出水不连续时，请根据P.8~9的“向水箱内注水”，确实向水箱内注水。



1

按下电源开关，设定为“开”

开始加热。

⚠ 注意



水箱内无水时，请勿打开电源开关，否则会因空烧而导致故障、事故。

电源指示灯亮。
加热时，加热中指示灯也会亮。

指示灯亮
(上：橙色)
(下：绿色)



加热中
电源

自动断电

加热完成后，可以使用。



热水可能会从吐水口滴下，这并非故障。
水箱内的水加热后会停止。

请参照P.25“这并非故障”

< 加热[※]时间标准 > ※加热温度为约70℃。

| 进 水 温 度 | 5℃ | 15℃ | 25℃ |
|---------|------|------|------|
| REAH03型 | 约18分 | 约15分 | 约13分 |

加热后，加热中指示灯熄灭。
仅“加热中”指示灯熄灭，
“电源”指示灯保持点亮。

指示灯熄灭



加热中
电源

如果水箱内的热水温度降低，加热器会再次自动通电，加热中指示灯再点亮运行过程中，会反复重复这一操作以进行保温。

更改出水温度的方法

热水出水温度调节拨盘处于中间位置时，热水出水温度约为36℃。

通过操作热水出水温度调节拨盘，可在适用温度范围内改变温度。

<热水出水温度调节范围>

| 进水温度的目标值 | 温度可调范围的目标值 |
|----------|------------|
| 约5℃ | 约31℃~约37℃ |
| 约15℃ | 约33℃~约38℃ |
| 约25℃ | 约35℃~约39℃ |

※加热温度：70℃（刚加热后）

※热水出水温度调节范围会根据进水温度而变动。

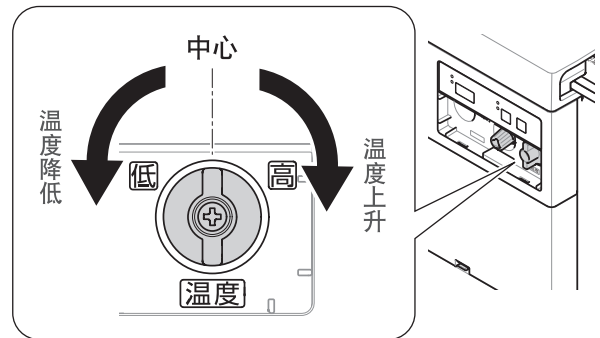

热水出水

⚠ 注意



热水不得饮用
可能会引起腹泻、腹痛。

出

将手接近出水口
感应器感应后出热水。



止

手移开
热水停止。

- 即使是手接近的状态，经过约1分钟后会自动停止。
希望出热水时，请先将手移开，然后再接近。

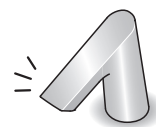

自动节电功能

自动节电 出厂时设定：关

■找出热水使用较少的时间段，智能节电。※1

经常使用的时间段 通常运行（加热约70℃）

不经常使用的时间段 将加热温度降低至约55℃，节电运行

完全不使用的时间段 将加热电源设为“关”※2、3

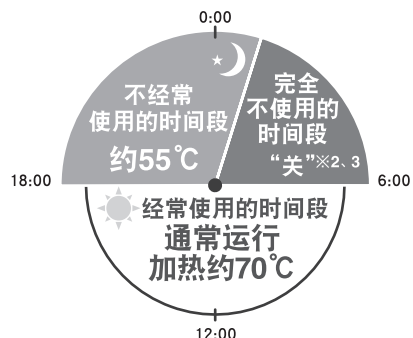

- ※1 因停电等原因导致电源被切断时，会重新检测节电时间段。
- ※2 当完全不使用的时间段持续较长时间时，为了保护设备，可能会进行加热。
- ※3 接通电源后的第36天之后，在判断为完全不使用的时间段内，会自动将加热电源设为“关”。



请确认

电源指示灯亮

ON

按下 **自动节电** 开关

将自动节电的设定设为“开”。

OFF

按下 **自动节电** 开关

解除自动节电的设定。



节电状态下，节电中指示灯亮。



在节电状态下，由于加热温度降低，吐水口出水的水温会降低。热水温度会比平时低，这并非故障。

注意

在节电状态下旋转热水出水温度调节拨盘，提高热水出水温度，则会恢复为正常运行，即可将出水升高至较热的温度。

指示灯亮
(绿色)

节电中：指示灯亮(橙色)



使用前

使用方法

维修保养

以下情况时

夏季希望直接用水时

按下电源开关，设定为“关”

电源指示灯熄灭。

注意

为了确保自动水栓的感应器能够正常进行检测，请勿拔下电源插头。

指示灯熄灭



各部分的维修保养

清扫电热水器本体

污垢严重等状况下

通常请用浸水后拧干的软布进行擦拭
当脏污严重时，请先用软布蘸上适量稀释后的家用中性洗涤剂擦拭，然后再用清水擦拭。

警告



请勿在产品 and 电源插头上淋水
否则可能会引起触电或火灾。

注意

- 严禁使用标示有“酸性”、“碱性”的洗涤剂以及板刷、去污粉等，否则可能会导致本体损伤。
- 电热水器的本体是使用塑料材料制成，所以请勿用干布或厕纸等擦拭。否则可能会导致擦伤。



电源插头的保养

每月一次……

如果电源插头上有灰尘累积，则会因吸收潮气等原因导致绝缘不良，进而引起触电、火灾。请拔下电源插头，用干布擦干净。

水箱内的保养

每年1次左右……

因长时间使用，水箱内可能会有水垢等污物。
请**每年1次**，排空水箱内的水、将水箱装满水、再将水箱排空，重复2、3次。

P.14~16

在保养时，请拔下电源插头。
(清扫水箱内时请勿拔出。)

定期检查

每月一次……

如果电磁阀或止回阀、热水出水温度调节拨盘卡住，可能会导致运行故障。请每月1次将热水出水以及热水出水温度调节拨盘旋转4~5次，确认是否有异常。

吐水口的保养

为了确保能够舒适使用，请进行日常清扫。

P.19·20

确认漏水

日常确认

使用时，确认电热水器周边没有漏水以及漏水的痕迹。若有漏水等现象时，请关闭止水栓，与安装施工单位或东陶（中国）有限公司联系。
售后服务全国免费电话：8008209787
手机用户请拨打：4008209787

进水口过滤网的保养

热水量少时……

使用过程中过滤网被垃圾等堵塞，则可能会导致水箱的进水量减少，从而引起设备故障。如果热水的出水量减少，请按照如下步骤清扫过滤网。

P.17·18

水箱内部

因长时间使用，水箱内可能会有水垢等污物。
请每年1次，排空水箱内的水，然后反复供水、排水以进行清洗，直到水变清。

清扫水箱内部之前

- 1 按下电源开关，设定为“关”
- 2 取下保护盖（3处）。 拆卸方法→P.8
- 3 按下水箱供水开关
热水从吐水口流出。
请放出热水，在放水过程中确认热水温度，直到从吐水口流出的热水变为冷水。
- 4 变为冷水后，请再按一次水箱供水开关
停止出水。



⚠ 注意

! 如果在出水前热水停止，再次按水箱供水开关，并让热水全部吐出
如果水箱内残留热水，排水时可能会引起烫伤。

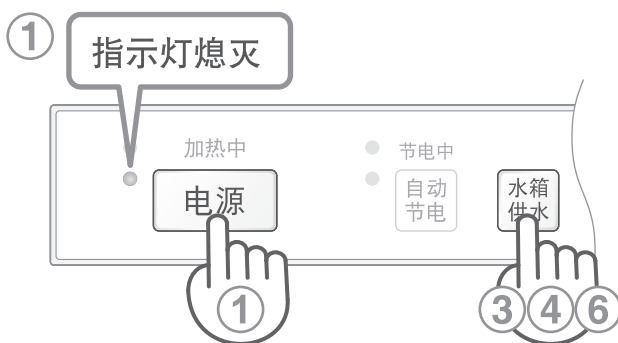

- 5 关闭止水栓
- 6 按下水箱供水开关
确认水从吐水口处少量流出，然后停止。
- 7 拔下电源插头

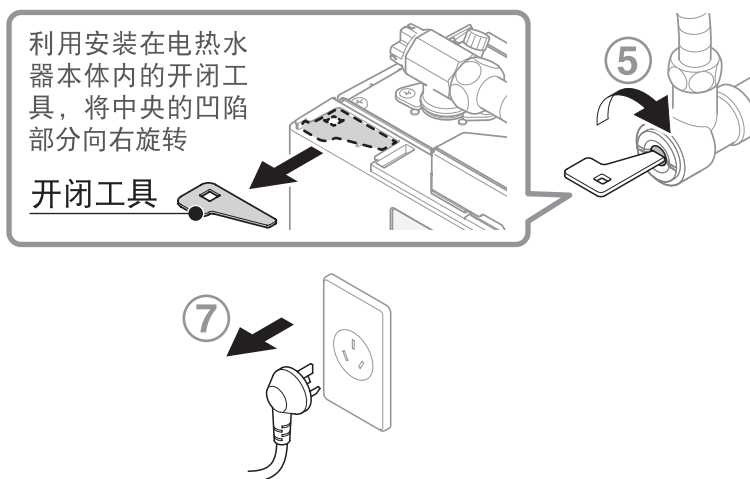

水箱内部的保养

1 将附带的排水软管插入电热水器的排水口中
将托盘放在排水软管的末端。

2 完全打开排水栓（转至向前）
即使排水栓全开也无法从本体上拔下。

3 将排水阀（2处）向左旋转并拆下。
开始排水。

⚠ 注意



触摸排水栓时，先确认水箱内的热水已用完，已变为冷水
否则可能会引起烫伤。

※排水需要约2分钟。

※排水时，请务必用托盘等接水。

※会排出约3L的水。

4 将进水口过滤网向左旋转拆下

※拆下进水口过滤网，则有水流出。

请用托盘等接水。

5 排水结束后，关闭排水栓，安装排水阀（2处）、进水口过滤网

●请按照 a b 的顺序反复供水、排水，直到排出的水变清。

a 执行P.8“向水箱内注水” 2~5 的操作后，拔出电源插头，关闭止水栓。

b 执行P.15“水箱内部的保养” 1~5 的操作

6 确认排水栓、排水阀（2处）、进水口过滤网处于关闭状态，并拔下排水软管

7 打开止水栓，向水箱内注水。

向水箱内注水→P.8



请确认

注水后，排水口、排水阀（2处）、进水口过滤网不得有水漏出

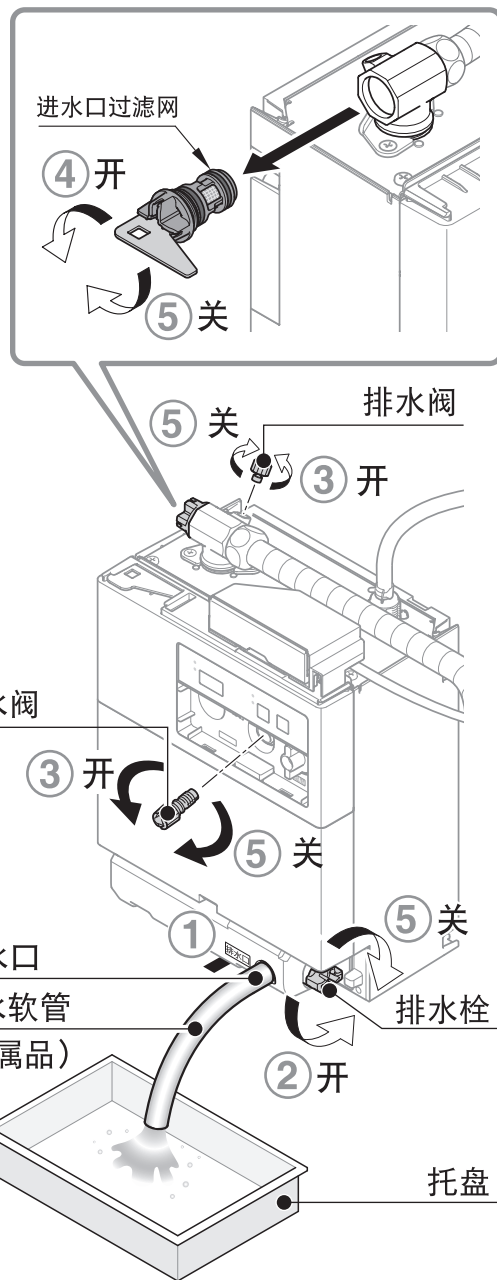

清扫水箱内部之后

1 安装保护盖（3处）。 安装方法→P.9

2 插入电源插头

3 按下电源开关，设定为“开” 将水加热→P.10

开始加热。

⚠ 注意



水箱内无水时，请勿打开电源开关
否则会因空烧而导致故障、事故。

电源指示灯亮。
加热时，加热中指示灯也会亮。

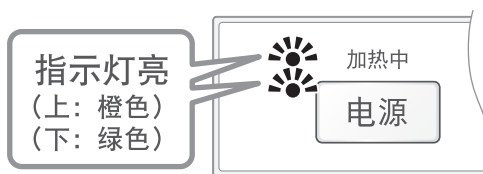

使用前

使用方法

维修保养

以下情况时

进水口过滤网

如果进水口过滤网堵塞，则可能会导致水箱的进水量减少，从而引起设备故障。
如果热水的出水量减少，请按照如下步骤清扫过滤网。

清扫过滤网之前

1 按下电源开关，设定为“关”

电源指示灯熄灭。

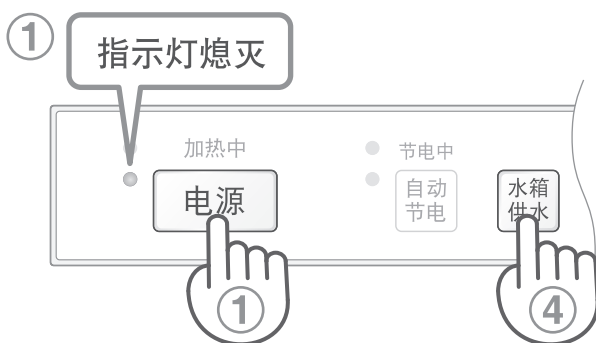

2 拆下上面装饰外壳 拆卸方法→P.8

3 关闭止水栓或总阀

| | |
|-------------|--------------------------------|
| ⚠ 注意 | |
| ! | 在清扫过滤网时，先将止水栓或总阀关闭。 |
| | 可能会因水喷出而导致家中财物等被打湿，进而导致蒙受财产损失。 |

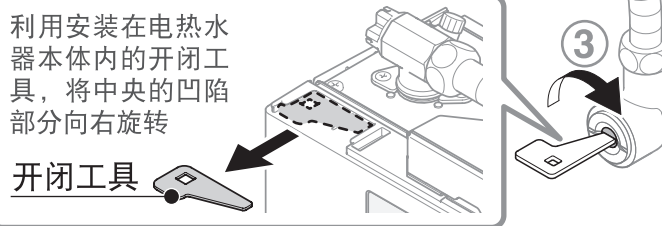

4 按下水箱供水开关 确认水从吐水口处少量流出，然后停止。

5 拔下电源插头

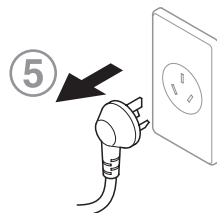

过滤网的保养

1 利用安装在电热水器本体内的开闭工具拆下过滤网

※拆下进水口过滤网，则有水流出。请用托盘接水。

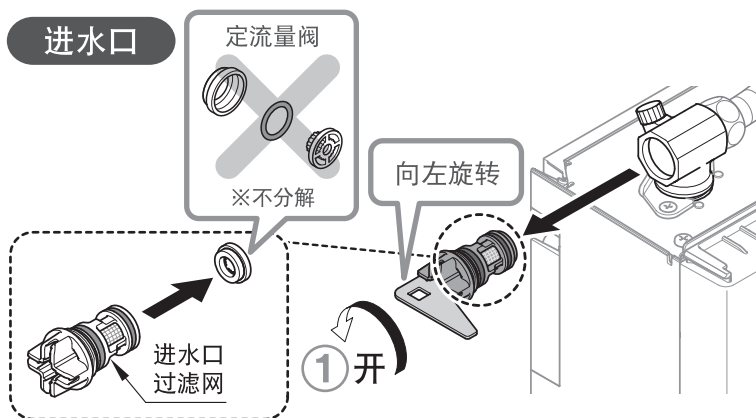

2 去除网眼上堵塞的垃圾,用水冲洗定流量阀

进水口

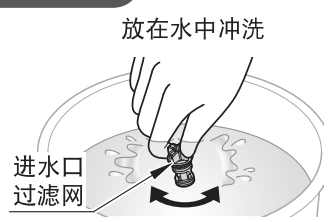

放在水中冲洗
进水口过滤网
※垃圾积累在过滤网的内侧。
请通过向内查看的方式进行确认。

注意 请注意不要让其被冲到洗面台的排水口中。



3 用开闭工具安装进水口过滤网

进水口

注意 请务必安装定流量阀。
(如果不安装,可能会导致产品故障。)

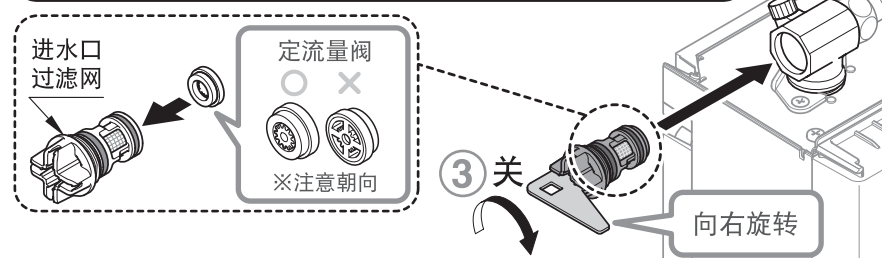

清扫过滤网之后

1 打开止水栓
确认止水栓或进水口是否漏水。

2 插入电源插头

3 按下水箱供水开关,
确认水从吐水口流出

4 安装上面装饰外壳
安装方法→P.9

5 按下电源开关, 设定为“开”
将水加热→P.10
开始加热。

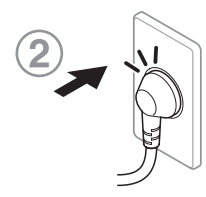
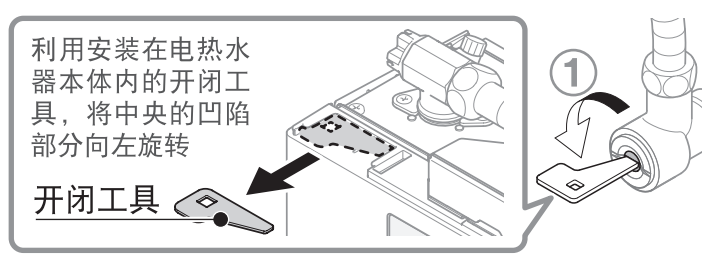

注意
水箱内无水时, 请勿打开电源开关
否则会因空烧而导致故障、事故。

电源指示灯亮。
加热时, 加热中指示灯也会亮。



使用前

使用方法

维修保养

以下情况时

吐水口

※清扫吐水口时，请拔下电源插头。

请勿使用会损伤吐水口或开关、感应器表面的洗涤剂。

- 酸性洗涤剂、含氯漂白剂、碱性洗涤剂
- 香蕉水、汽油等的溶剂
- 去污粉、抛光粉等，或含有粗颗粒的洗涤剂
- 尼龙刷、板刷、毛刷等



吐水口部的保养

略有脏污时

用浸过冷水或温水后拧干的软布，将脏污擦拭干净。

严重脏污时

请用布蘸上适量稀释后的中性洗涤剂擦掉脏污，然后用水擦拭干净。



感应器部的保养

感应器保养时，请用浸湿的棉棒将污迹擦去。
严重污迹时，请使用蘸有稀释过的中性洗涤剂的棉棒擦去污迹，然后再用水擦拭。

※如果感应器表面有水垢的话会导致感应器不易感知，故请定期每半年1次对感应器进行保养。

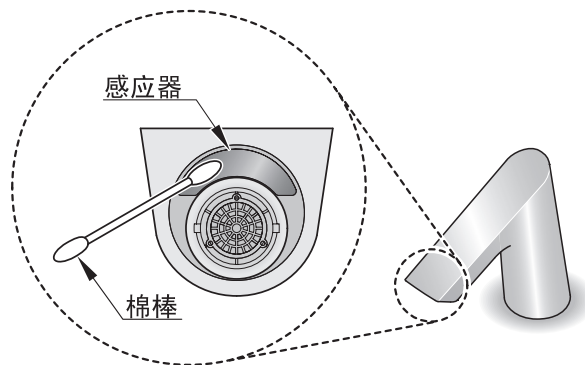

吐水口松动

确认吐水口没有松动

如果存在松动，请将吐水口下方的螺母拧紧。

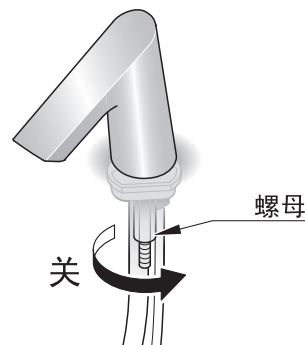

1 关闭止水栓

2 拆下起泡器

在取下整流帽时，请注意不要让开闭工具划伤感应器表面。

(小型起泡器)

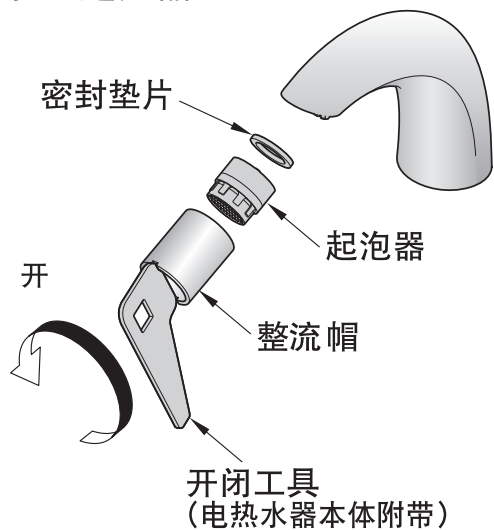

(中型起泡器)

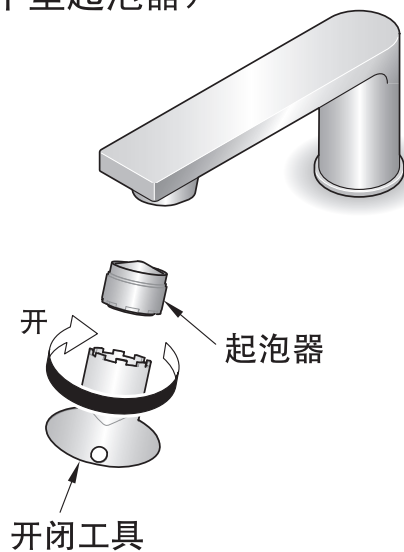

3 用刷子等去除堵塞网眼的垃圾

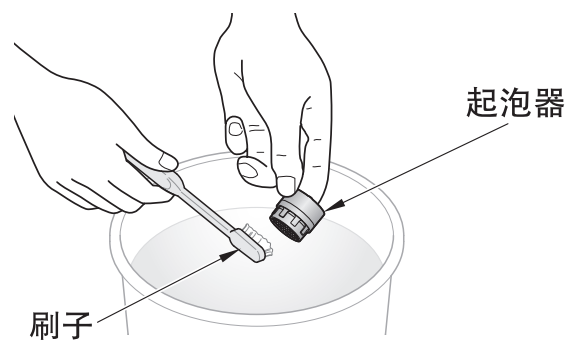

4 将起泡器完全拧紧，使其不要松动

5 打开止水栓

使用前

使用方法

维修保养

以下情况时

预防因冻结而导致损坏

本产品不合适安装在较寒冷地区。
请确保电热水器、龙头周边的温度不会降低到冰点以下。
※因冻结而导致损坏时，即使在保证期内，也要有偿修理。

长时间不使用时

长时间不使用时，请按以下步骤进行放水。

- 1 根据P.14“清扫水箱内部之前”的①~⑦以及P.15“水箱内部的保养”①~④的步骤，放掉本体内的水
- 2 插入电源插头，等待约10秒钟
从排水软管中流出少量的水。
- 3 拔下电源插头
- 4 关闭排水栓，安装排水阀（2处）、进水口过滤网，拔下排水软管
- 5 安装保护盖（3处） P.9

常见问题

警告



除了修理技术人员以外，绝对不能分解、修理和改造本产品，否则可能会引起触电或火灾。

当认为产生故障时，请首先阅读本页内容，仔细阅读处理方法，如果还是不能恢复正常，请垂询安装公司、销售商或东陶（中国）有限公司。

委托修理前，请确认以下事项。

关于检修标示

请确认电热水器本体操作部的指示灯。

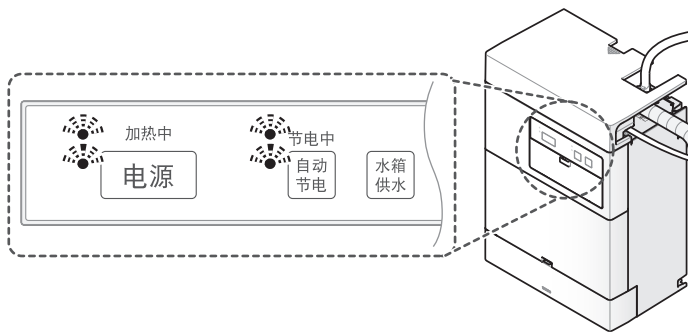

请确认下列表，进行处置。

| 确认内容 | 确认结果 | 处置 |
|------------------------------|----------------------------------|---|
| <p>操作部的指示灯显示</p> <p>闪烁模式</p> | <p>可能产品异常。</p> | <p>关闭止水栓和电源，拔出电源插头，联系安装公司、销售商或东陶（中国）有限公司。</p> |
| <p>闪烁模式</p> | <p>正在空烧。▶ 根据步骤，请进行空烧复位。 P.23</p> | |

不符合上述情况时，请跳转至P.24的“请对相关现象进行确认”。

使用前

使用方法

维修保养

以下情况时

空烧复位方法

一旦发生空烧，操作部的指示灯会闪烁。
此时，请按以下步骤进行空烧复位。

电源指示灯闪烁时



请确认

止水栓处于打开状态

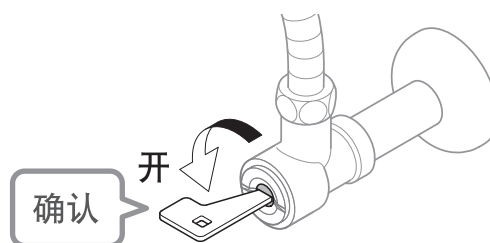

1

按下 **水箱供水** 开关

解除闪烁，向水箱内注水。



2

确认水箱内处于满水状态

未加水状态



满水状态



3

按下 **电源** 开关，设定为“开”

开始加热。

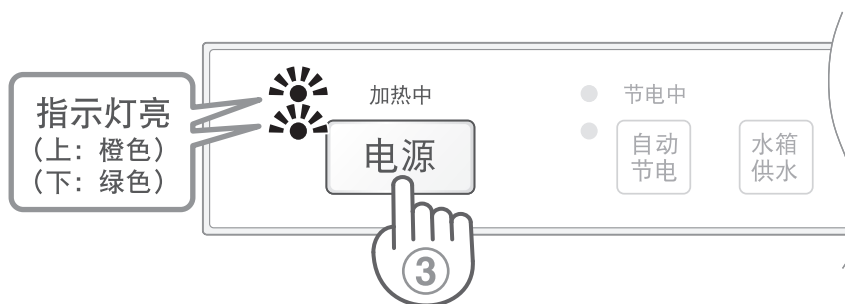

请对相关现象进行确认

Q 不加热。无法变成热水

| 确 认 事 项 | 处 置 方 法 |
|-------------------|---------------------------------|
| 电源插头是否完全插入? | ▶ 请将电源插头完全地插入插座中。 |
| 总电源是否已接通? | ▶ 请打开断路器。 |
| 电源开关是否已打开? | ▶ 请打开电源开关。 P.10 |
| 操作部的指示灯是否闪烁? | ▶ 请先确认“关于检修标示显示”，然后再进行处理。 P.22 |
| 是否水箱内无水状态下打开电源开关? | ▶ 关闭止水栓，请咨询安装公司、销售商或东陶（中国）有限公司。 |
| 是否停电? | ▶ 请确认没有停电。 |

Q 不出热水。热水量少

| 确 认 事 项 | 处 置 方 法 |
|---------------------|-----------------------|
| 止水栓是否完全打开? | ▶ 请打开止水栓 |
| 进水口过滤网、吐水口的出水口是否堵塞? | ▶ 请清扫过滤网、吐水口。 P.17~20 |
| 是否断水? | ▶ 请确认没有停水。 |
| 电源插头是否完全插入? | ▶ 请将电源插头完全地插入插座中。 |
| 是否停电? | ▶ 请确认没有停电。 |
| 吐水口感应器前是否有障碍物? | ▶ 如果有，请清除。 |
| 吐水口感应器表面是否有脏污? | ▶ 如果脏污，请将其擦干净。 P.19 |

Q 热水无法停止

| 确 认 事 项 | 处 置 方 法 |
|----------------|---------------------------------|
| 吐水口感应器前是否有障碍物? | ▶ 如果有，请清除。 |
| 吐水口感应器表面是否有脏污? | ▶ 如果脏污，请将其擦干净。 P.19 |
| 无论如何也无法停止 | ▶ 关闭止水栓，请咨询安装公司、销售商或东陶（中国）有限公司。 |

Q 漏水

| 确 认 事 项 | 处 置 方 法 |
|-------------|---------------------------------|
| 是从机器本体漏水吗? | ▶ 关闭止水栓，请咨询安装公司、销售商或东陶（中国）有限公司。 |
| 是从配管连接部漏水吗? | ▶ 请重新拧紧漏水部分。 |

使用前

使用方法

维修保养

以下情况时

Q 热水温度低。

| 确 认 事 项 | 处 置 方 法 |
|--------------|--|
| 温度调节设定是否正确? | ▶ 请调节希望的热热水温度。 P.11 |
| “节电中指示灯”是否亮? | ▶ 自动节电功能启动，在热水使用频度较低的时间段降低加热温度，进行节电运行。这并非故障。 |

Q 出水不稳定

| 确 认 事 项 | 处 置 方 法 |
|-------------|--|
| 水箱是否处于满水状态? | ▶ 请注水至水箱满水。 P.8·9 |

Q 断路器启动

| 确 认 事 项 | 处 置 方 法 |
|-------------|--------------------------|
| 是否超过断路器的容量? | ▶ 请提高断路器的容量，或减少使用其他电气产品。 |

Q 热水脏污

| 确 认 事 项 | 处 置 方 法 |
|----------------------|--|
| 水箱内及配管进行施工时，是否残留金属粉? | ▶ 请替换水箱内的水进行清扫。 P.14~16 ▶ 请清扫过滤网。 P.17·18 |

以下情况时

以下情况 并非故障



| 现 象 | 理 由 |
|-----------------------|--|
| 使用中热水水温降低 | ▶ 连续使用热水，则因为向水箱内注水的缘故，会导致热水减少、水温降低。本产品是使用水箱中蓄积的热水，所以连续使用而导致热水水温降低时，重新加热需要一定时间。 |
| 冬季使用时，一直没有热水出来。加热时间较长 | ▶ 冬季水温较低，所以如果水阀与电热水器之间的管道较长，则可能会感觉热水出水比较慢。此外，水温越低，加热时间越长。 |
| 出水时水温会短时间内升高 | ▶ 加热时，设备内管道中的残留水被加热后流出。 (尤其是环境温度及水温较高时可能会发生。) |
| 热水从吐水口滴落 | ▶ 加热时，水从出水口流出。这是因为水箱内部的水膨胀后排出，并非故障。加热结束则膨胀水的排出停止。 |
| “加热中”的指示灯熄灭 | ▶ 水箱内的水加热后，“加热中”的指示灯会熄灭。 P.10 |

| 现象 | 理由 |
|---------------------------|---|
| 出水时会发出声音,一边将空气混入一边出水。 | ▶ 加热水箱内的水,则水箱中会产生气体(溶解在水中的空气及水蒸气)。水时会有空气混入热水中,可能会发出声音或出水不稳定。 |
| 热水有异味 | ▶ 推测是配管施工所使用的粘合剂或切削油的气味。 ▶ 加热的热水温度升高,容易有异常气味产生。 ▶ 只要使用片刻,就会逐渐被解除。 |
| 即使将手伸出,也会在短时间内停止出水(※) | ▶ 利用记忆功能检测到手的动作并停止出水。因此,如果将手伸出并保持不动,则会判定为障碍物并停止出水。如果检测到动作,则最多出水1分钟。 |
| 即使将手移开,在大约15秒钟后也不会停止出水(※) | ▶ 在使用中,如果感应器表面有水滴或脏污附着,即使将手移开,也可能会继续出水。这种情况下,由于使用了记忆功能,会在出水约15秒之后停止出水。请擦拭水滴和污垢。 |
| 除非手比平时靠的更近或晃动,否则不出水(※) | ▶ 如果感应器表面有水滴或污垢附着,记忆功能有可能无法正常运行。请让感应器表面始终保持清洁状态。 |
| 如果一直停止出水,则即使将手伸出也不会出水(※) | ▶ 在记忆功能中,如果连续10次在停止出水后做出将手伸入的动作,则感应器的检测距离会缩短。因此,可能会出现即使伸手也不出水的情况。此时,约15秒内请不要做任何操作。恢复正常。 |
| 擅自出水 | ▶ 接通电源插头,则会出水5秒钟。 |
| | ▶ 当24小时未使用热水时,热水会自动流出5秒钟。 ▶ 是用于防止空气混入管道内的动作,并非故障。 |
| 出水量少,热水温度低 | ▶ 如果水压较低,则出水量会减少,热水的出水温度可能会降低。 |

(※) 自动水栓采用记忆功能,每15秒自动设定一次感应器检测距离。因此,可能会发生这一现象,这并非故障。

使用前

使用方法

维修保养

以下情况时

以下情况时

规格

| | | |
|-----------------------|----------------|--|
| 机 型 型 号 | | REAH03型 |
| 自 动 节 电 | | 有 |
| 热 水 储 水 量 | | 约3L |
| 额 定 | 电 压 | AC220V |
| | 频 率 | 50Hz |
| | 功 率 (耗 电 量) | 0.6kW |
| 进 水 方 式 | | 进水侧水阀式 |
| 热 水 出 水 温 度 | | 约36℃ (可利用热水出水温度调节拨盘进行调节) |
| 热水出水 温度调节 范围目标值 | 进水温度 约5℃ | 约31℃~37℃ |
| | 进水温度 约15℃ | 约33℃~38℃ |
| | 进水温度 约25℃ | 约35℃~39℃ |
| 加 热 温 度 | | 约70℃ (自动节电时约55℃或加热电源关) |
| 加 热 时 间 | 进水温度 约5℃→约70℃ | 约18分 |
| | 进水温度 约15℃→约70℃ | 约15分 |
| | 进水温度 约25℃→约70℃ | 约13分 |
| 主 要 部 件 | 加 热 器 | 护套加热器 |
| | 温 度 调 节 器 | 热敏电阻 |
| 安 全 装 置 | 温 度 过 升 防 止 器 | 手动复位式双金属 温度保险丝 |
| | 接 地 | 电源插头带接地线 |
| 产 品 尺 寸 | | 宽: 210mm×高: 297mm×长: 133mm (外壳的一部分凸起部位除外) |
| 产 品 质 量 (满 水 时) | | 约3.5kg (约6.0kg) |
| 电 源 插 头 | | 带接地的三脚插头 |
| 电 源 线 | | 约0.7m |
| 感 应 距 离 | | 根据记忆功能, 感知距离不变 (根据所安装的洗面台自动设定检测距离。) |
| 使 用 条 件 | 使 用 环 境 温 度 | 1℃~40℃ |
| | 使 用 水 | 自来水 |
| | 使 用 水 压 | 最低必要水压 (流动时): 0.07MPa 最高水压 (静止时): 0.75MPa |

产品中的有害物质的名称及含有量

| 部品名称 | 有害物质 | | | | | |
|-------|-----------|-----------|-----------|------------------|---------------|-----------------|
| | 铅 (Pb) | 汞 (Hg) | 镉 (Cd) | 六价铬 (Cr (VI)) | 多溴联苯 (PBB) | 多溴二苯醚 (PBDE) |
| 固定钣金件 | ○ | ○ | ○ | ○ | ○ | ○ |
| 进水金具 | × | ○ | ○ | ○ | ○ | ○ |
| 电磁阀 | × | ○ | ○ | ○ | ○ | ○ |
| 线路板 | × | ○ | ○ | ○ | ○ | ○ |
| 温度控制器 | ○ | ○ | ○ | ○ | ○ | ○ |
| 加热器 | ○ | ○ | ○ | ○ | ○ | ○ |

本表格依据 SJ/T 11364-2014 的规定编制。

○：表示该有害物质在该部件所有均质材料中的含量均在 GB/T 26572-2011 规定的限量要求以下。

×：表示该有害物质至少在该部件的某一均质材料中的含量超出 GB/T 26572-2011 规定的限量要求。（符合《中华人民共和国工业和信息化部公告 2018 年第 15 号》的附件 2 达标管理目录限用物质应用例外清单中的规定。）

 本标识内数字表示产品在正常使用状态下的环保使用期限为 10 年。

2019.3.1

使用前

使用方法

维修保养

以下情况时



MEMO

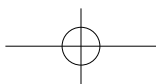
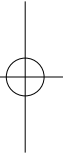
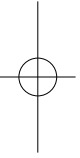
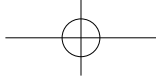

检查合格证

TOTO

检查合格证

TOTO AQUATECHNO LTD.
厂址: Kokuraminami-ku,
Kitakyushu-city,
Fukuoka, JAPAN

TOTO

保证书

本书是对所记载的内容进行免费修理的保证。在保修期内，如发生故障，请出示本保证书以要求维修。

| | |
|---------|----------|
| 客户 | 姓名 |
| | 地址 邮编 电话 |
| 购买的专卖店名 | ⊕ |
| | ⊕ |
| 购买日期 | 年 月 日 |

| | |
|------|--------------------|
| 型号 | REAH03B2C |
| 保证期限 | 购买起一年内 |
| 执行标准 | GB4706.1;GB4706.12 |

★致客户

当您拿到此保证书时，请如实填写购买日期，购买的专卖店名称。因保证书不再另行发放，请认真保存切勿丢失。

(免费修理规定)

1. 当您按照使用说明书，标签上的注意事项正常使用时发生故障的情况下，在如表所记的时间内进行免费修理。
2. 在保证期内发生故障进行免费修理时，向专卖店或相关单位出示此保证书。
3. 因为馈赠品而无法在本保证书上记载专卖店名，而要求修理时，请跟本公司相关单位联系。
4. 即使在保证期内，以下的情况也要有偿修理。
 - a. 因使用不当，误操作引起的不良情况及不正当的修理，改造而造成的故障及损伤。
 - b. 在安装完毕后又再行移动而引起的故障及损伤。
 - c. 由火灾、地震、水灾、雷击、冰冻及其它的天灾地害，公害及气体灾害（硫酸气体）、盐酸、异常电压引起的故障及损伤。
 - d. 一般场所以外（如业务上的需要长时间的使用，或装设在车辆船舶上）使用所导致的故障及损伤。
 - e. 因淤积的沙土，污物而产生的使用不良及包装等易耗品的损伤。
 - f. 其他施工的失误所造成的损伤。
 - g. 无本保证书的情况。
 - h. 本保证书上无记入客户名称、专卖店名、购买日期、或者是对已记入的有改动。
5. 本保证书只在中国境内有效。（香港、台湾、澳门除外）
6. 本保证书不再发行，请认真保管，切勿遗失。

服务记录

| 年 月 日 | 服务内容 | 担当者 |
|-------|------|-----|
| | | |

※本保证书是对本书中已明记的时间，条件下进行免费修理的保证。因此，此保证书并不对客户于法律上的权力有所限制。对保证期过后的修理等问题有不明的，请咨询东陶（中国）有限公司。

※售后服务全国免费电话：8008209787

手机用户请拨打：4008209787

扫描二维码，
服务预约，方便快捷

