

晶雅系列 漂浮浴缸

PJYD2200

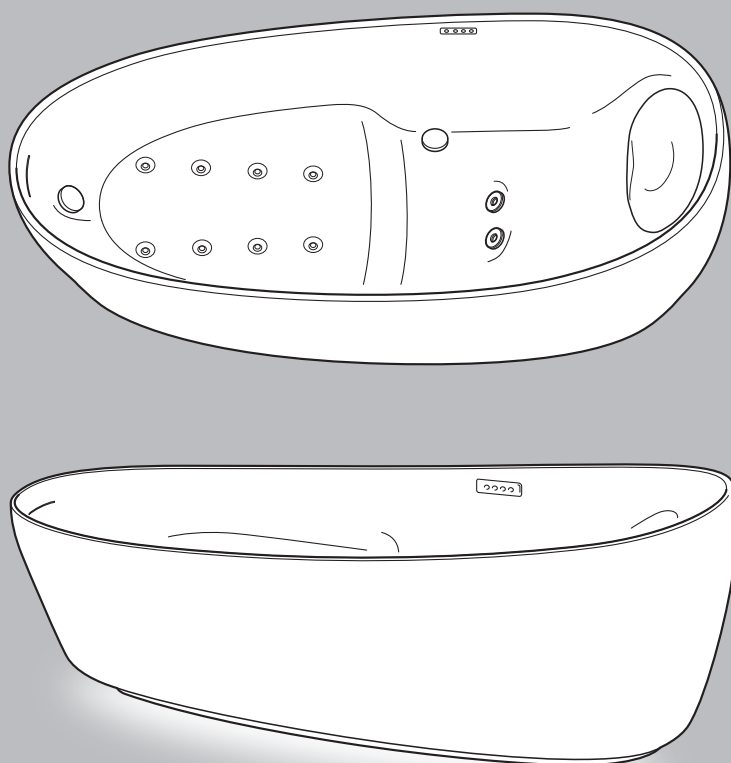

安全注意事项	2
使用注意事项	5
各部分名称	6
初次使用前	7

前言

使用方法	8
● 排水塞	8
● 水魔力按摩和肩颈 SPA 运行方法	9
● 气泡按摩运行方法	10
● LED 照明使用方法	11
● 键锁使用方法	12

使用方法

维护方法	13
● 各部分保养方法	13
● 气泡按摩所用配管的排水方法	14
● 气泡按摩盖	14
● 控制器	15
● 头枕	15
● 排水塞	16

保养

怀疑是故障时	17
规格	19
售后服务	20
浴缸的废弃	20
保证书	封底

该情况下



■ 非常感谢您购买晶雅系列漂浮浴缸。
请仔细阅读本说明书并正确使用。
本使用说明书应妥善保管，以供需要时查阅。

安全注意事项



请务必遵守。





请仔细阅读本“安全注意事项”并正确使用。
请务必遵守安全上的警告和注意事项。

- 标志及其含义如下所示。

 警告	表示为若错误使用，有可能导致人员死亡或重伤的内容。
 注意	表示为若错误使用，有可能导致人员受伤或只造成物品损失的发生。

- 遵守事项以图形标志进行分类，并做出以下说明。

图形标志的示例	图形标志的含义
	⊘是“禁止”进行的内容。
	ⓘ是必须执行的“强制”性内容。

 警告	
 禁止拆解	<p>切勿进行拆解、修理或改造</p> <ul style="list-style-type: none"> 否则电器用品会运转异常，导致受伤、火灾、触电。另外，还有可能因漏水而弄脏或腐蚀家中财产物品等。
 禁止	<p>正在服用药物或长期服用医药品的人员请勿入浴</p> <ul style="list-style-type: none"> 否则有溺水的危险。
	<p>浴缸附近请勿放置已连接插座的电器用品</p> <ul style="list-style-type: none"> 任何情况下都请避免在附近放置电器用品。否则电器用品会运转异常，导致受伤、火灾、触电。
	<p>入浴时请勿排出浴缸的水</p> <ul style="list-style-type: none"> 否则手脚、头发易被排水口吸住，有可能导致溺水、受伤。
	<p>请勿站在浴缸的边缘</p> <ul style="list-style-type: none"> 否则脚部打滑，有可能导致受伤。
	<p>请勿在浴缸内潜水、打闹</p> <ul style="list-style-type: none"> 否则有可能导致溺水、受伤。
	<p>请勿在浴缸周围使用易燃物</p> <ul style="list-style-type: none"> 否则可能会导致火灾。
	<p>请勿直视 LED 灯照射部</p> <ul style="list-style-type: none"> 否则可能刺痛眼睛
	<p>出入浴缸时请勿抓扶头枕</p> <ul style="list-style-type: none"> 否则头枕脱落或意外活动导致身体失去平衡，有可能导致溺水、受伤。
<p>请勿拆开气泡按摩盖运行</p> <ul style="list-style-type: none"> 若排水运行等在浴缸无水状态下运行，配管内的存水会向上喷出，有进入眼睛 / 口中的危险。请正确安装气泡按摩盖后开始运行。 	

警告



必须遵守

若要安装或移动浴缸，请委托购买时的销售商店、安装施工商或专业人员

- 若自己进行安装或移动浴缸，如有疏漏，会导致触电或火灾。另外，还有可能因漏水而弄脏或腐蚀家中物品等。

儿童及生理、感知、心理方面受限制的人群入浴时，需常有专人陪护

- 疏于陪同会有溺水的危险。

入浴时请手扶浴缸的边缘等

- 否则出入浴缸时可能脚部打滑，导致受伤。

出入浴缸时请小心

- 请勿跳入浴缸。否则有滑倒的危险。

请确认浴缸的水温后再入浴

- 否则有可能导致烫伤。

请确认是否已安装吸入口保护罩

- 若保护罩脱落，在浴缸运行时身体的部分部位或头发等易被吸入，有可能导致溺水、受伤。

请勿堵住吸入口

- 否则有可能导致手脚或头发被吸住等意外事故。

请勿在功能部保护罩或吸入口过滤器破损的状态下使用

- 否则有可能导致头发被吸住或受伤。

初次使用前请务必清洁浴缸

浴缸需要定期清洁

入浴中及入浴后需加强通风

- 通风不充分会导致发霉。

注意



禁止

眼睛、鼻子或耳朵请勿直接接触气泡

- 否则可能导致炎症。

电镀面请勿碰撞，或掉落物品在其表面

- 否则电镀表面开裂，有可能导致受伤。若电镀表面发生开裂，请立刻更换新品。

请勿站立或坐在头枕上

- 否则易发生跌倒、摔落，导致受伤。另外，还有可能导致变形、故障。

请勿对功能部保护罩或吸入口过滤器用力

- 否则功能部保护罩或吸入口过滤器会发生破损，导致泵无法运行、头发被吸入等意外事故。

请勿用力操作控制器

- 会导致故障。

请勿将物体掉落浴缸内或碰撞、用力推压浴缸

- 否则有可能导致浴缸开裂漏水。

请勿让浴缸大量溢水

- 否则溢水会漏到浴室外的其他房间，有可能导致其他问题（发霉、墙纸脱落、地板受损等）。

请勿向排水口倾倒稀释剂等溶剂或药品

- 有可能融化 / 损伤排水管道，导致漏水。

请勿使用含有硫、盐及酸等成分的洗浴剂或温泉水

- 否则有可能导致浴缸变色、变质、配管等损伤及漏水。

请勿使用氯系气化型的防霉剂、清洗剂

- 否则会与水或湿气反应，并产生会导致不锈钢等金属或橡胶腐蚀、老化的气体。



注意



禁止

保养时请勿使用以下洗涤剂、用具等

否则有可能导致浴缸发生故障，也会因使用方法的不同而对人体造成影响。

- 有“酸性”标志的清洗剂
有可能导致表面变色、变质、渗染。
- 有“碱性”标志的清洗剂
有可能导致表面变色、变质、渗染。
- 有丙酮稀释剂的溶剂
有可能导致表面变色、变质、渗染。另外，还有可能损伤排水管道，导致漏水。
- 药品类
有可能导致表面变色、变质、渗染。另外，还有可能损伤排水管道，导致漏水。
- 含有盐酸的清洗剂
有可能导致表面变色、变质、渗染。另外，还会腐蚀排水塞等的电镀面。
- 带有不织布的海绵，带有铝的海绵，带有网子的海绵，含有打磨剂的海绵，金属刷子，尼龙刷子
可能导致浴缸表面划伤。
- 去污粉、研磨粉
会导致划伤。

请勿在附近放置热源

- 请勿在浴缸内放置蜡烛或吸烟。否则有可能导致浴缸变形、变色、变质。

请勿放置易生锈物品

- 若在浴缸内放置发夹、剃须刀等易生锈物品，易附着难以去除的锈迹。

请勿施加大力或冲击

- 否则会发生破损及漏水，导致家中物品受浸泡等财产损失。

请勿使用无机类水管洗涤剂 / 粒状洗涤剂疏通管道

- 否则会导致水管或浴缸表面损伤。另外，错误的使用方法有可能损害健康。
用抽吸器具无法疏通阻塞时，请使用有机类排水管用洗涤剂。

请勿用浴缸排放 / 废弃化学物质及易阻塞排水管道的物质

- 请遵照各国现行的环境保护法规。



必须遵守

使用洗涤剂后，应在 5 分钟以内冲洗干净

- 若附着洗涤剂长期不进行清洗，浴缸有可能变色、变质或开裂。

若附着化妆品等物品时，请立刻用水冲洗

- 若附着卸妆油、整发液、染发剂、生发剂、烫发液、精油等物质而长期不进行清洗，浴缸有可能发生开裂或变色、变质。

废弃浴缸及其他部件时，请将各组件进行拆分

- 拆分后的部件，请按照各国环境适用的方法进行废弃。

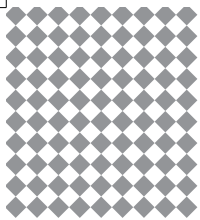

使用注意事项

请遵守以下事项。

请勿使用本装置配套部件之外的部件

- 否则会导致意外事故。

请仔细清洗浴缸

- 浴缸中残留的水垢，会与水中含有的微量铜离子、肥皂等中含有的脂肪酸发生反应，导致浴缸变色发蓝。

请仔细清扫浴缸吸入口的过滤器

- 为了预防水泵发生故障。



请勿用毛巾等物堵住浴缸的吸入口

- 不能堵塞孔会导致故障。

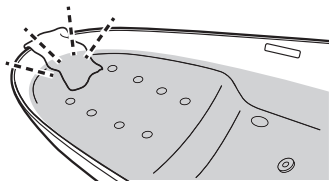

请勿堵住喷嘴+气泡按摩盖

- 会导致故障。

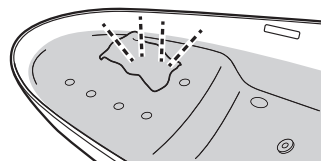

请勿向喷嘴内施加压力或注水

- 否则空气泵内易进水，有可能导致故障。

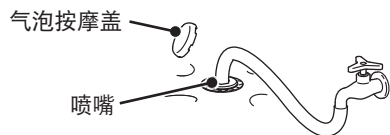

请勿用热水泼洒控制器或施加冲击

- 会导致故障。

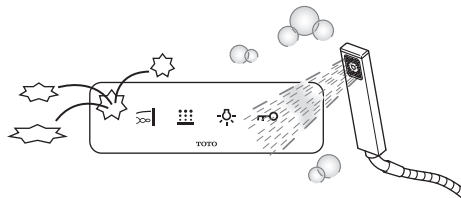

请勿在浴缸或吸入口等安装器具上泼洒热水或施加冲击

- 若在浴缸表面直接泼洒超过 60℃ 的热水，有可能损伤表面。
- 若将化妆瓶等硬物掉落或碰撞在浴缸上，可能产生伤痕。

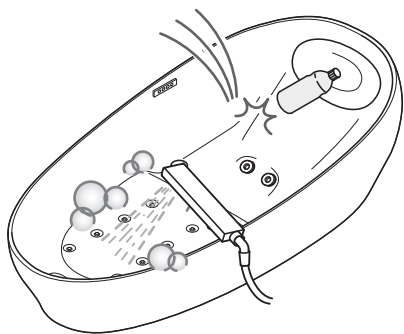

请勿使用已产生白色浑浊物的洗浴剂

- 否则白色粉末残留在水泵或配管内，进行气泡按摩运行或水魔力按摩、肩颈 SPA 运行时，有可能喷出白色浑浊的热水。
- 关于其他的洗浴剂，请仔细阅读洗浴剂的使用说明书并正确使用。



使用洗浴皂时，请勿运行气泡按摩或水魔力按摩、肩颈 SPA

- 否则有可能产生大量的泡沫，在泵及配管内残留泡沫。

各部名称

浴缸

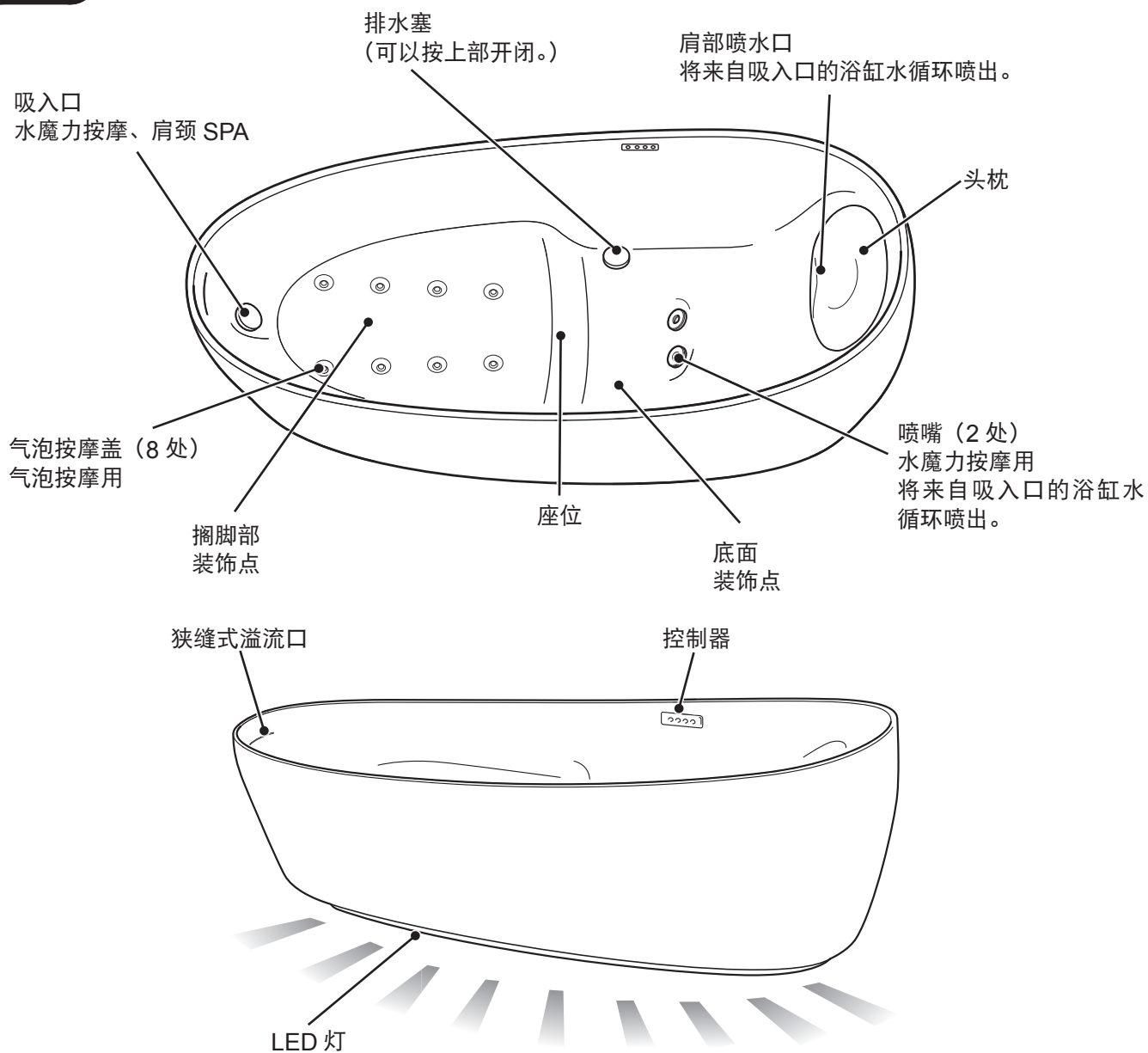

控制器

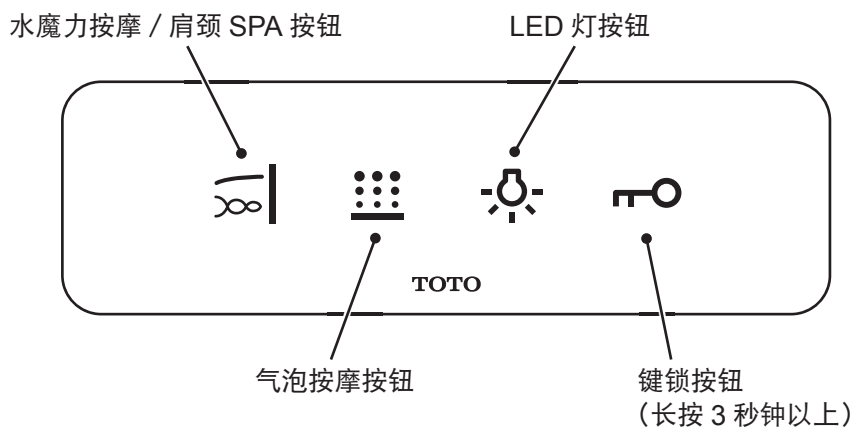

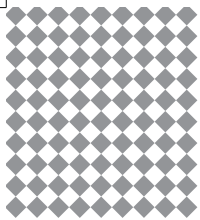

初次使用前

初次入浴时的注意事项

入浴时，请保持一定高度的浴缸水位。

- 若水位过低，肩颈 SPA 运行等部分功能可能无法操作。

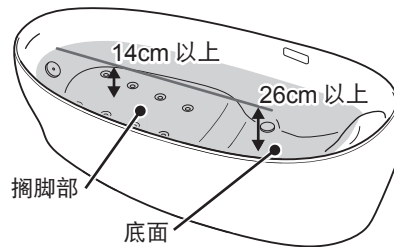

浴缸底部设有用于保持入浴姿势的台阶、浴枕。

- 入浴时，为避免身体滑入浴缸，请一面调整姿势，使臀部坐在座位部上，一面上下移动头靠，使其贴合头颈部，稳定身体。

※ 出入浴缸时请勿抓扶头枕。否则头枕脱落或意外活动导致身体失去平衡，有可能导致溺水、受伤。

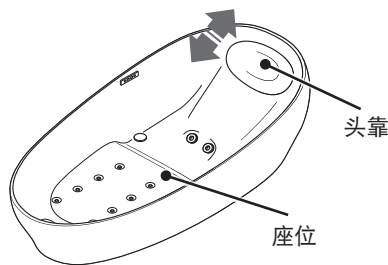

入浴时的连续动作示例

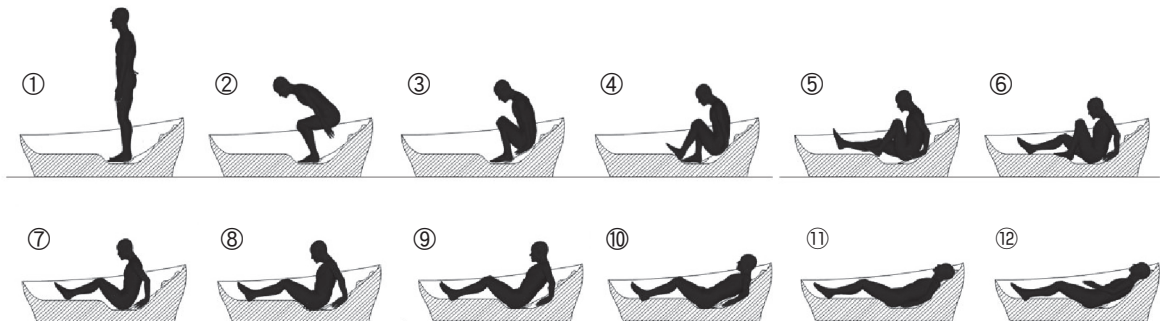

出入浴缸时，请从搁脚部、底部出入。

- 出入浴缸时，请勿踩踏浴缸的倾斜部分。否则身体失去平衡，有可能导致溺水、受伤。



为了舒适入浴，请每日更换热水。

另外，使用后建议尽早排水。

- 若不排放热水，一直保留到次日，或者由于保养等使用花洒而未进行排水运行时，配管内可能会积聚水垢、产生异味。

清爽
清洁



请用稍低的温度入浴。

- 若运行水魔力按摩、肩颈 SPA，会感觉比普通的入浴温度高。请用稍低的温度入浴。

使用方法

排水塞

排水塞

该排水塞只需按压上部就能开闭。

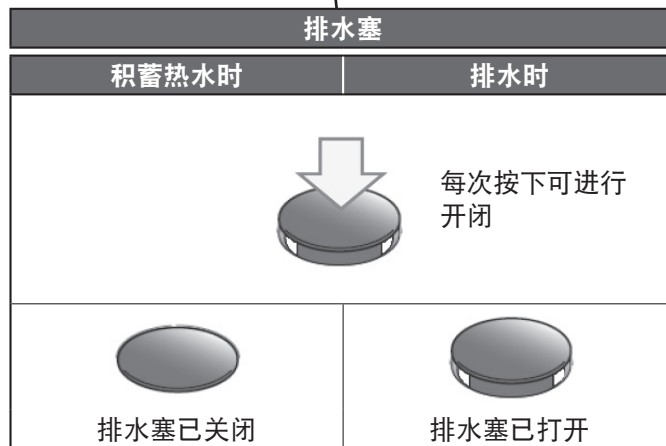
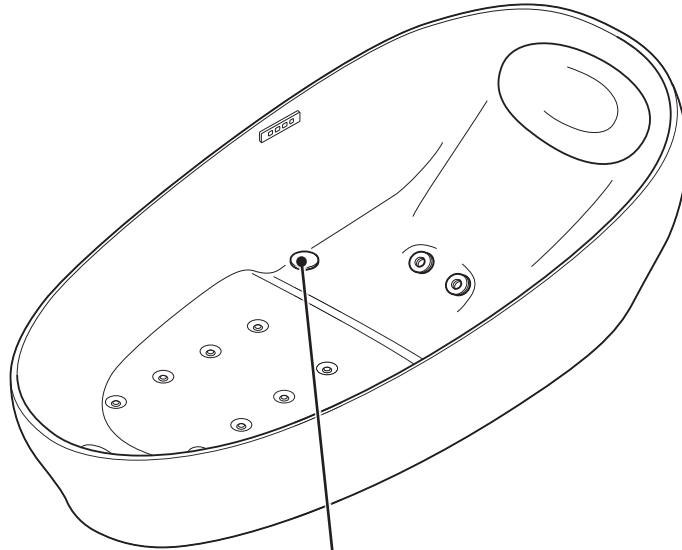

※ 请注意切勿让排水按钮中进入异物等。

※ 排水塞中若进入异物，或积聚毛发、水垢等，请按照步骤清除。▶P.16

水魔力按摩和肩颈 SPA 运行方法

水魔力按摩 / 肩颈 SPA 按钮

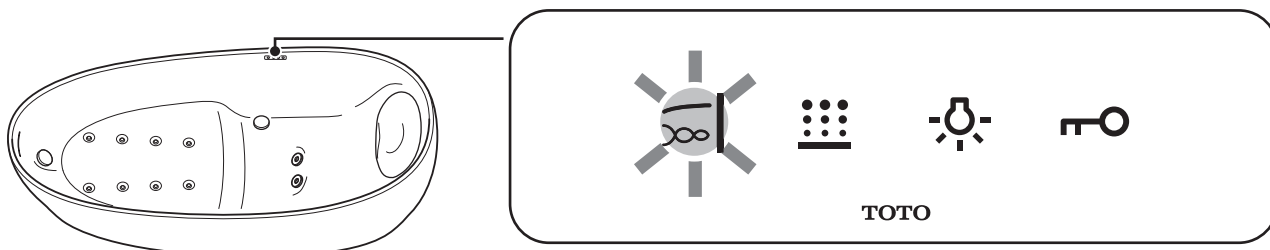

1. 在浴缸内蓄水（请使水位满过吸水口）

2. 触按 



图标部亮灯

按水魔力按摩，则从喷嘴出水；按肩颈 SPA，则从肩部出水。

- 浴缸内没有积蓄热水则无法操作。
※ 积蓄热水到搁脚部起 14cm 以上、底面起 26cm 以上（浴缸边缘到水面 12cm 以下）。
- 水魔力按摩和肩颈 SPA 同时运行。无法各自单独运行。
- 开始运转时，由于配管内的冷水会自动流出，水温较低。
- 开始运转后，经过约 15 分钟即自动停止。

3. 再触按一次 



图标部熄灭

水魔力按摩及肩颈 SPA 运行停止。

关于使用后配管内的存水。

- 排出浴缸内的水后，配管内的存水将自动排出到浴缸内。▶P.14

气泡按摩运行方法

气泡按摩按钮

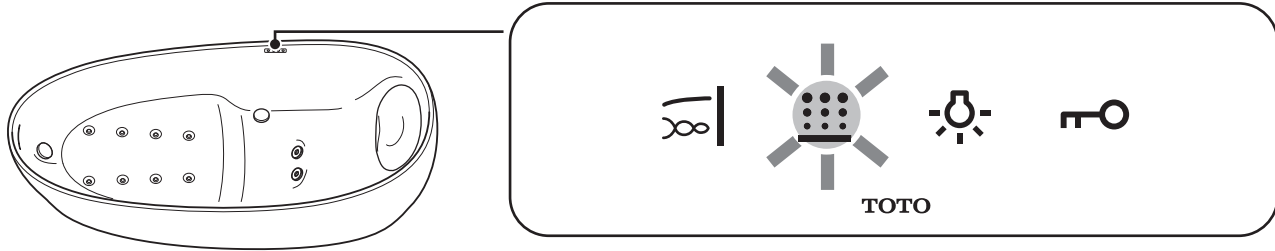

1. 在浴缸内积蓄热水

2. 触按 

图标部亮灯

空气从气泡按摩盖喷出。初始设置为强模式。

- 开始运转后，经过约 15 分钟即自动停止。

3. 再次触按 

图标部熄灭后重新亮灯

状态变为弱模式。

- 开始运转后，经过约 15 分钟即自动停止。

4. 再次触按 

图标部熄灭

气泡按摩运行停止。

※ 如空气泵的温度异常升高，则安全装置启动，停止工作。
此时请咨询购买时的代理店、安装时的施工商，或咨询使用说明书封底上记载的东陶（中国）有限公司售后服务部门。

关于使用后配管内的存水。

- 排出浴缸内的水后，配管内的存水将自动排出到浴缸内。▶P.14

LED 照明使用方法

LED 照明按钮

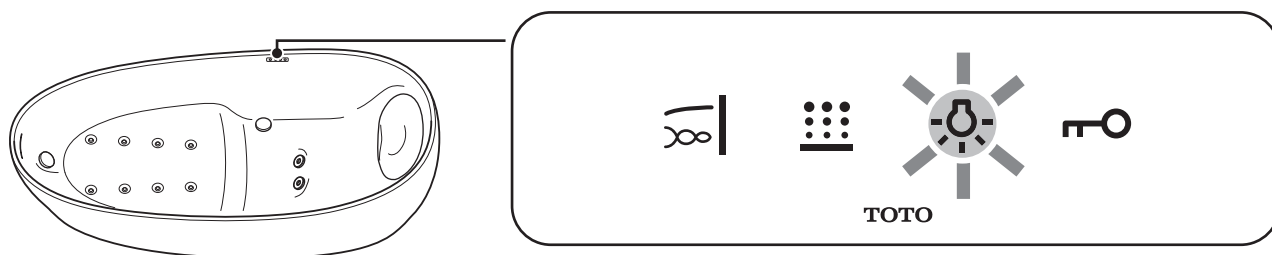

1. 触按 

▼ 图标部亮灯

浴缸的裙板下方的 LED 照明亮灯。

- 开始运转后，经过约 15 分钟即自动停止。

2. 再次触按 

▼ 图标部熄灭

浴缸的裙板下方的 LED 灯熄灭。

键锁使用方法

键锁按钮

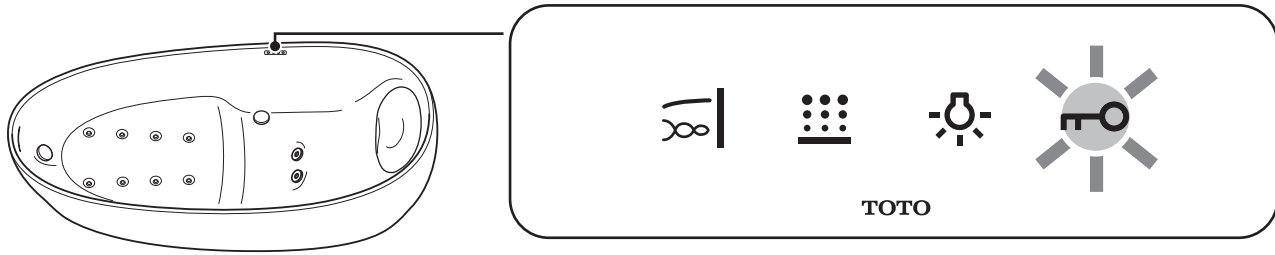

1.  长按 3 秒钟

 图标部亮灯

所有的按钮无法操作。

2.  长按 3 秒钟

 图标部熄灭

所有的按钮都可以操作。

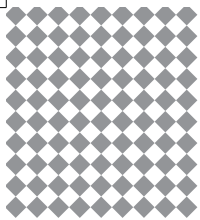

维护方法

各部分保养方法

浴缸的保养

间隔时间越长，污垢越不易清除。使用后，在浴缸还湿润时保养，可简单清除污垢。为确保随时能使用清洁的浴缸，请仔细保养。请使用软布或海绵，并蘸取适量浴缸用中性洗涤剂清洗后，并在5分钟之内冲洗及擦干。



水魔力按摩、肩颈 SPA 配管的保养

若长期使用水魔力按摩、肩颈 SPA 而不进行保养，浴缸内可能产生污垢（水垢）。可能是从水泵或配管内流出的污垢（水垢）。为防止污垢（水垢），请购买配管清洗剂，每月清洗1次。

控制器的保养

▶P.15

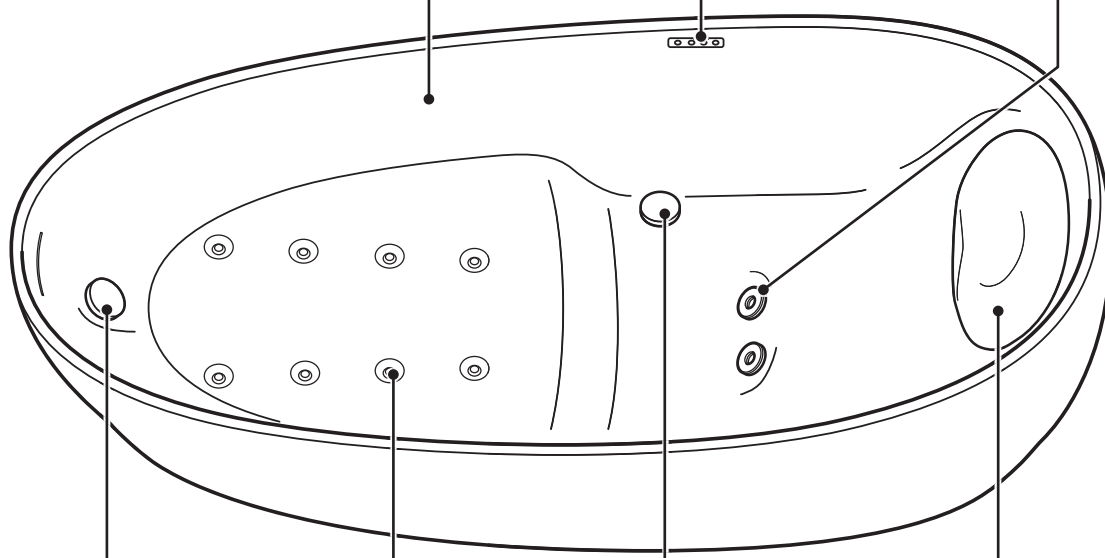

气泡按摩盖的保养

▶P.14

排水塞的保养

▶P.16

头枕的保养

▶P.15

吸入口的保养

若长期使用水魔力按摩、肩颈 SPA 而不进行保养，浴缸内可能产生污垢（水垢）。可能是从水泵或配管内流出的污垢（水垢）。为防止污垢（水垢），请购买配管清洗剂，每月清洗1次。



警告



禁止

请勿拆除吸入口

- 否则手脚或毛发等会被吸入，有可能导致溺水受伤。

※ 喷水口可能附着杂物或污垢等，并引发瀑布状喷水散乱。此时，请使用附带的肩部喷水口清洁用刮板，清除出水口的异物。

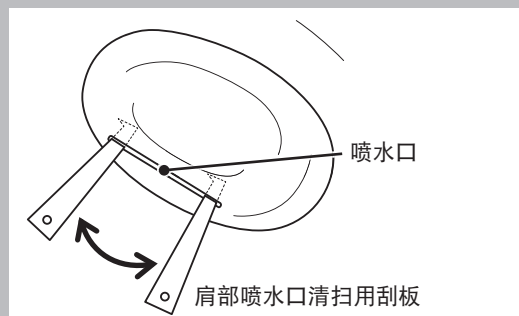

保养

气泡按摩所用配管的排水方法

通常会自动进行排水

排出浴缸内的水后，配管内的存水将自动排出到浴缸内。
(排水完成后，约 5 分钟后开始自动排水运行。运行时间约 1 分钟。)

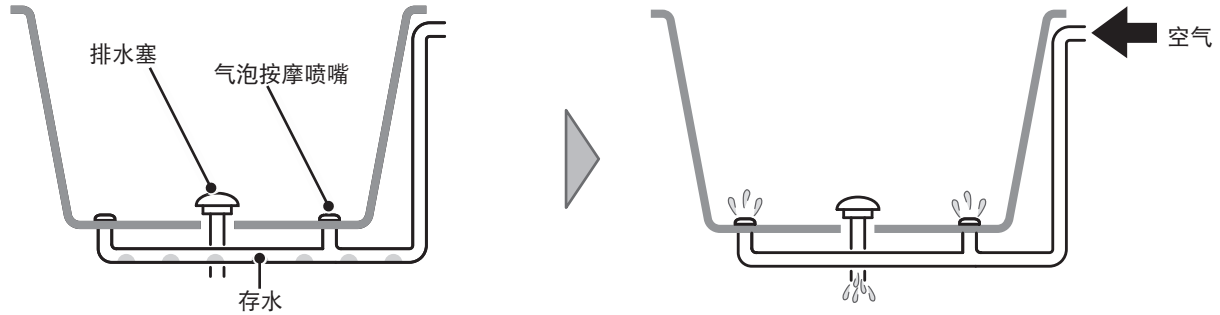

由于保养等而使用了花洒时

可通过气泡按摩的运行将配管内的存水排出至浴缸内。

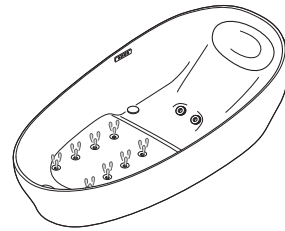
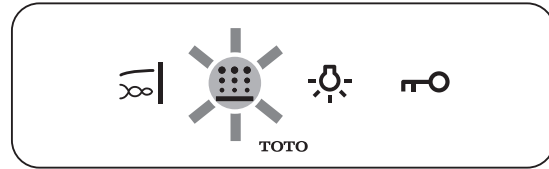
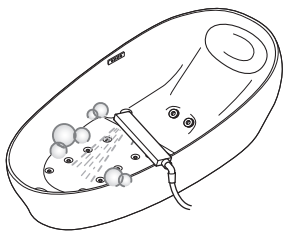

※ 水魔力按摩、肩颈 SPA 的配管与浴缸的排水一起排水，不需要专门的操作。

气泡按摩盖

若气泡按摩盖上积聚水垢等，气泡按摩的力度会减弱，无法充分发挥其功能。
若感到气泡按摩力度减弱，请进行保养。

1. 将浴缸的水全部排出

2. 拆下气泡按摩盖

- 拆卸气泡按摩盖时，请使用塑料刮板等进行拆卸。若使用指尖拆卸，有可能损伤指甲。

3. 进行保养

4. 将气泡按摩盖安装复原

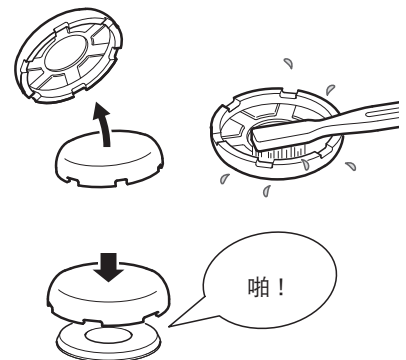

⚠ 注意



禁止

请勿拆开气泡按摩盖运行

- 若排水运行等在浴缸无水状态下运行，配管内的存水会向上喷出，有进入眼睛或口中等会有危险。请正确安装气泡按摩盖后开始运行。



控制器

- 请将浸湿的软布充分拧干后擦拭。
- 污垢严重时，请使用软布蘸取稀释过的中性洗涤剂擦拭。
- 保养时，若按钮有反应，请长按键锁按钮 3 秒钟，可使所有按钮操作禁用。
- 控制器为塑料材质，请勿用干布或海绵等擦拭。否则会导致划伤。

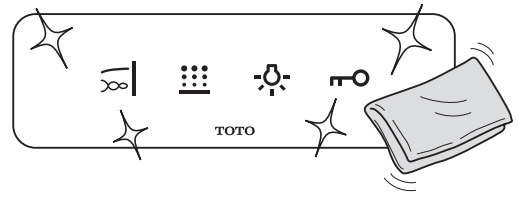

头枕

- 头枕可拆卸。
- 拆卸后请清扫各部件及肩部喷水组件。

1. 拆卸头枕

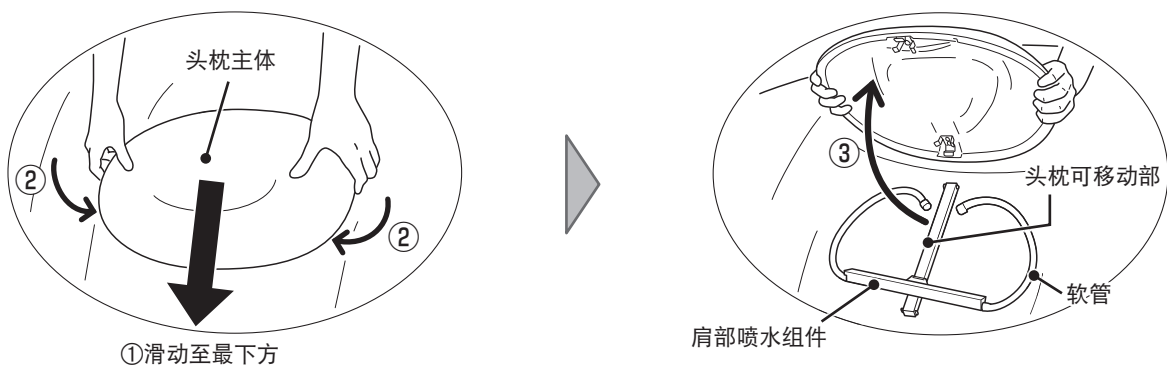

2. 进行保养

- 通常请使用水或温水浸湿软布，并在充分拧干后擦拭污垢。
- 污垢严重时，请使用软布或海绵，并蘸取适量浴缸用中性洗涤剂继续清洗，并在 5 分钟以内冲洗及擦干。



3. 重新安装头枕



排水塞

排水塞中若进入异物或者积聚了毛发、水垢等杂物，请按照以下步骤清除。

1. 取下排水塞

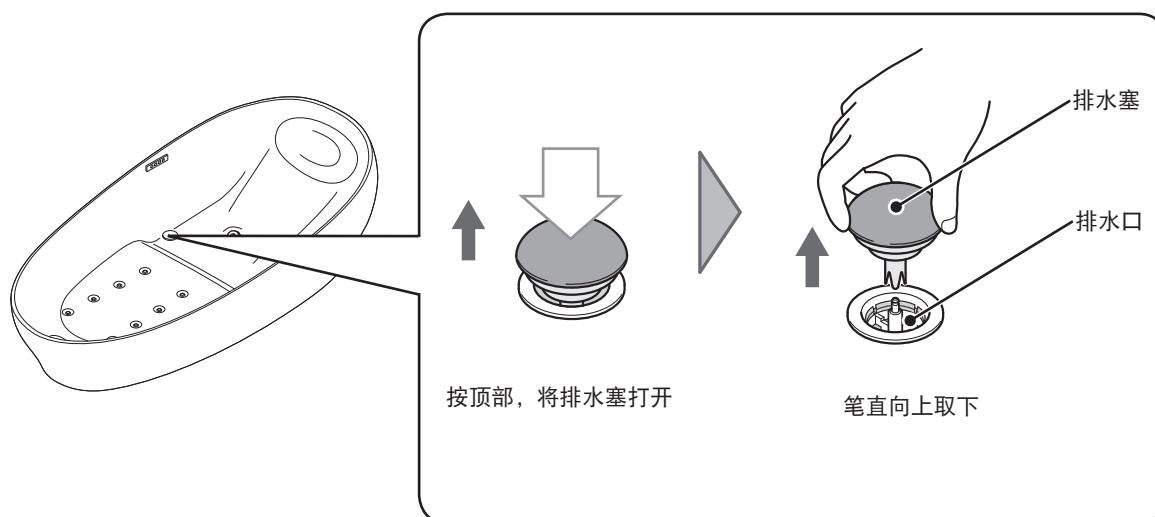

2. 进行保养

- 请用刷子等清除排水塞及排水口积聚的杂物，用干净的布擦拭。

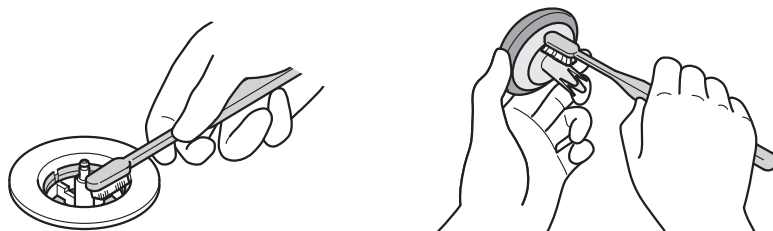

3. 重新安装排水塞

- 安装排水塞时，请将其插入到发出“啪”的声响。
- 请按排水塞的顶部进行确认排水塞是否可以上下开闭。

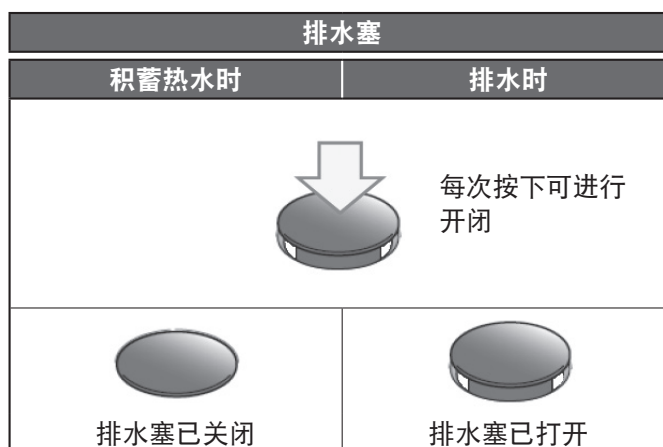
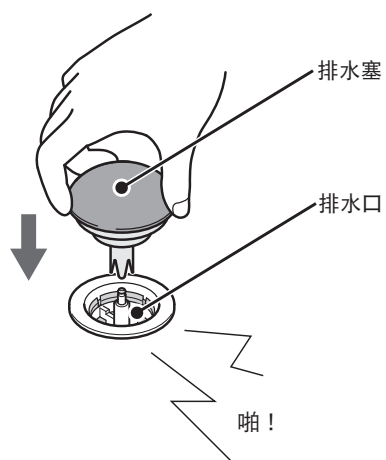

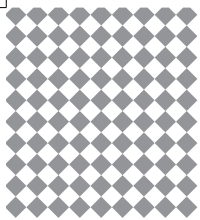

怀疑是故障时

报修前，请确认以下事项。若仍无法解决，请报修。

关于气泡按摩

无气泡。

- 气泡按摩盖是否积聚了杂物、水垢？ → 请对气泡按摩盖进行保养。▶P.14
- 如空气泵的温度异常升高，则安全装置启动，停止工作。▶P.10

无故停止。

- 计时器若超过时间就会自动停止。▶P.10

无故运行。

- 是否为自动排水运行下的清洗运行？▶P.14

出水或气泡温度较低。

- 刚开始运行时，出水可能是配管内的冷水。
- 由浴缸底面的气泡按摩盖排出的气泡温度较低。请改变入浴姿势。

浴缸中的热水较快变冷。

- 在气泡按摩运行时，浴缸中的热水会较快变冷。

关于水魔力按摩、肩颈 SPA

不能运行。

- 浴缸的水位是否过低？ → 水位过低则无法运行。请在浴缸内放水，直至水位没过吸入口为止。▶P.7

无故停止。

- 计时器若超过时间就会自动停止。▶P.9
- 水位过低时，可能会停止运行。→ 请在浴缸内放水，直至水位没过进水口为止。▶P.7

出水量少。

- 吸入口是否被阻塞？ → 请进行清扫。▶P.13

关于 LED 照明

无故熄灭。

- 计时器若超过时间就会自动停止。▶P.11

该情况下

关于控制器

控制器不亮灯。

- 电源断路器是否已关闭？是否处于停电？

按钮无反应。

- 是不是只用指尖进行操作？
→ 请改为用指腹触摸按钮。
- 是否按在按钮的边角部位？
→ 请按压图标的中心部位。
- 若同时按下 2 个以上的按钮则无法反应。
- 若戴手套按键，可能会没有反应。
- 是否附着污垢或异物？另外，是否覆盖着毛巾或在按钮附近放置其他物品？
→ 请去除。

按钮自行反应。

- 极少情况下，会由于按钮沾水而发生反应。
→ 请进行操作，恢复原样。

规格

项目		规格
外尺寸 (mm)		2200mm (长) × 1050mm (宽) × 780mm (高)
浴缸深度		394mm
满水容量		293L
重量		170kg
材质		GALALINE (GFRP 制夹层构造的人造大理石)
排水方式		通常排水 (部分电动阀门自动排水) + 溢流式排水 溢流式排水
排水塞		推压式排水塞
排水能力 (带回水弯)		48 L/min
溢流能力 (带回水弯)		48 L/min
气泡按摩	喷出口数量	8 处
	喷出空气量	约 400L/min (强模式) 约 250L/min (弱模式)
肩颈 SPA (循环式)	吸入口数量	1 处
	喷水口数量	1 处
	出水量	约 18L/min
水魔力按摩 (循环式)	吸入口数量	1 处
	喷水口数量	2 处
	出水量	约 60L/min
LED 照明	照射部	1 处
	照射颜色	1 色
控制器		电容式触摸屏
额定电压		AC 220V
额定频率		50Hz
额定电流		3.5A
额定耗电量		700W
待机时耗电量		2.8W
安全装置		防连续运作装置 过电保护装置 过热保护装置 (热保护器)

该情况下

售后服务

关于质保

本使用说明书的最后一页是保证书。请务必确认“安装店名、购买日期”等的填写内容，仔细阅读保证书内容并妥善保管。

关于商品咨询、修理部件的购买、保修

请咨询购买时的代理店、安装公司。或咨询使用说明书封底上记载的东陶（中国）有限公司售后服务部门。
(欢迎咨询)

- 您的地址、姓名、电话
- 产品名称、购买日期（请查阅保证书）
- 故障内容、异常情况
- 希望到访日期

关于维修用部件的保有年限

本产品的维修用性能部件的最低持有期限为产品停产后的5年为止。
维修用性能部件是用于维持产品功能的部件。

部件或产品更换

免费修理拆下的部件、或整件更换下的产品归东陶（中国）有限公司所有。

浴缸的废弃

废弃处理浴缸时，请委托有相关资质的处理单位。
请将浴缸的组成部件（浴缸、功能部及其他部件）进行拆分。
※ 拆分后的部件，请按照各国适用的方法进行废弃。

产品中的有害物质的名称及含有量

部品名称	有害物质					
	铅 (Pb)	汞 (Hg)	镉 (Cd)	六价铬 (C (VI))	多溴联苯 (PBB)	多溴二苯醚 (PBDE)
水泵	×	○	○	○	○	○
气泵	×	○	○	○	○	○
遥控器	×	○	○	○	○	○
固定盒子	×	○	○	○	○	○
电源线、电线、 电线端子	×	○	×	○	○	○
线路板	×	○	○	○	○	○
控制盒	×	○	○	○	○	○
LED灯	○	○	○	○	○	○
电子开关	×	○	○	○	○	○
PVC管材	○	○	○	○	○	○
底架类	×	○	○	○	○	○

本表格依据SJ/T11364的规定编制。
○：表示该有害物质在该部件所有均质材料中的含量均在GB/T 26572规定的限量要求以下。
×：表示该有害物质至少在该部件的某一均质材料中的含量超出GB/T 26572规定的限量要求。
(且目前业界没有成熟的替代方案，符合欧盟RoHS指令环保要求)

10 本标示数字表示产品在正常使用状态下的环保使用期限为10年。

MEMO

TOTO

保证书

本书承诺按照记载内容进行免费修理。
在保修期内如发生故障，请出示本保证书以要求代理店，安装公司或东陶（中国）有限公司维修。（不明之处，请与本公司客服联系）

客户	姓名	先生 / 女士	型号	
	地址	邮编	电话	
代理店 安装公司	地址	邮编	电话	
				执行标准
			购买日期	年 月 日
			保证期限	自交付日起 1 年时间

★致顾客

在领取本保证书时，请确认已经填写好购买日期，购买时的代理店及安装公司的名称。
因本保证书不再另行发行，请认真保存切勿丢失。

〈免费修理规定〉

①根据本保证书，以按照本产品说明书，机身上贴附标签等提醒文字进行正确安装及使用相应产品为条件，东陶（中国）有限公司有义务判断修理或更换已确认有缺陷的产品或部件。
为确定缺陷的原因，必要时，东陶（中国）有限公司保留实施调查的权利。

②在质保期内发生故障而进行免费修理时，请委托购买时的代理店及安装公司，在上门修理时出示本保证书。

③如您搬迁，请妥善转交使用说明书。

④即使在保质期内，以下情况仍属有偿修理。

(1) 因保养管理不善或未遵守使用说明，本产品上记载的警告，注意事项而产生的事故及损伤。

(2) 在室外等使用时产生的故障及损伤。

(3) 由非专业人员进行修理，拆解，改造，迁移造成的故障及损伤。

(4) 因长期使用引起的变色，磨损，发霉，污垢固结及使用造成的外观变化。

(5) 供水系统中含有的堆积物或者异物引发的损伤或损失。

(6) 不符合指定条件的条件（电源、水压等）导致的故障及损伤。

(7) 火灾、爆炸等事故、地震、水灾、打雷、冻结等天灾地变、公害、气体危害（硫化氢气体、氯气等）、盐害、电压异常导致的故障及损伤。

(8) 供应温泉水、井水等不符合自来水相关法令规定的饮用水水质标准的水导致的故障及损伤。

(9) 由于老鼠等动物或昆虫啃咬、动物或昆虫的尸体残留在本产品内等而引发的故障及损伤。

(10) 产品因冻结引起的故障及损伤。

(11) 签约时靠已实用化的技术尚不能预防的现象或由此引发的事故所导致的故障及损伤。

(12) 已过质保期的申请或发生属于质保对象的事项后未及时申请的故障及损伤。

(13) 本书中为填写购买日期，购买时的代理店及安装公司等规定的必要事项时，或者填写内容有涂改时。

(14) 无本保证书的情况。

⑤本保证书仅在中国境内有效（香港，澳门，台湾地区除外）

⑥本保证书不在另行发行，请认真保存切勿丢失。

⑦因无偿修理拆下的部件，产品归东陶（中国）有限公司所有。

本保证书是对本书中明记的时间，条件下进行免费修理的保证。因此，此保证书不是作为限制客户在法律上权利的东西。

关于过了质保期的修理等，如有不明之处，请咨询购买时的代理店及安装公司或东陶（中国）有限公司。

东陶（中国）有限公司

全国售后服务电话

固定：800-820-9787

手机：400-820-9787

2017.11

Printed in China.

NTE174

©TOTO Ltd. All rights reserved.