

TOTO

使用说明书 附保证书**安装公司工
作人员注意**

递交给客户前，请在保证书中填入公司名称、安装日期。

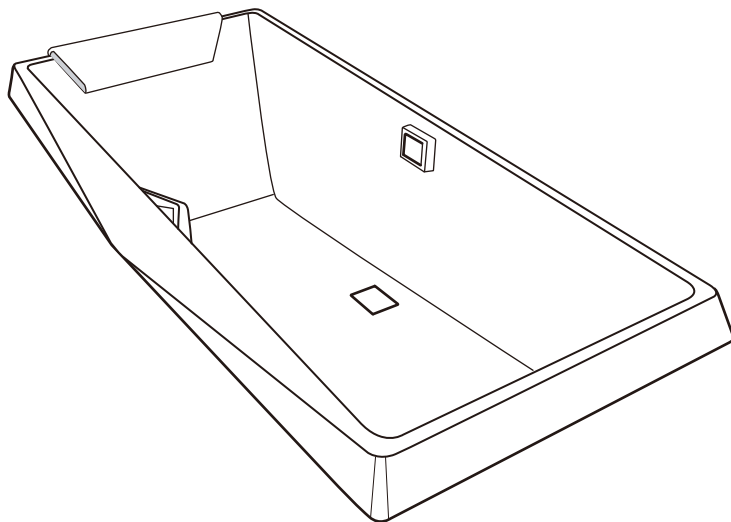

浴缸

请仔细阅读本说明后正确使用。

由于该说明书内附有保证书，故请妥善保管。

使用前

- P.2 安全方面的注意事项
- P.4 使用时的注意事项
- P.4 关于废弃的处理
- P.4 浴缸台阶的使用

保养

- P.5 浴缸各部件的保养方法

使用方法

- P.6 排水金具的使用方法

其他



- P.7 排水金具的保养
- P.8 保证书

安全上的注意事项



★ 安全起见请务必遵守

请认真阅读「安全上的注意点」后，正确使用。阅读后，请务必妥善保存，以便随时取阅。

搬迁时，为了使之后迁入的人能够安全的使用本产品，请将此说明书转交。为了安全、正确的使用产品，防止给您或他人造成人身伤害或财产损失，此说明书采用了很多标志。标志的意思说明如下：

标志	意思
 警告	表示如果无视此标志而误操作时，有可能造成人员重伤或死亡。
 注意	表示如果无视此标志而误操作时，有可能造成人身伤害或财产损失。

为了能安全、正确地使用产品，本说明书及产品中还采用了如下标志。请在完全理解其内容的基础上正确使用。

标志	意思
	此图表示不可行，「禁止」之意。
	表示必须「强制」实行的内容。

★ 警告



注意高温

入浴时，先用手确认浴缸水温后再入浴
谨防烫伤。



禁止

请勿让儿童在浴室中玩耍。请勿让儿童单独入浴
否则可能引起事故，导致烫伤或受伤等。



禁止

请勿在产品附近使用灯油、汽油、挥发油等可能引起火灾的物品
否则可能引起火灾。



强制实行

产品在需要安装、拆卸及移动时，请委托销售店、安装施工队或者专门人员。
禁止自行拆装产品。如有问题，请委托销售店、安装施工队或者专门人员。
自行安装、移动或拆装时，如有不周到处会引起触电或火灾。
另外，漏水可能会弄脏腐蚀家庭财物。



禁止

入浴时，请勿开启浴缸排水金具
否则手脚、头发等可能会被排水口吸入，从而造成溺水、受伤。



禁止

请勿站立在浴缸的边缘上
否则可能滑倒、受伤。



禁止

请勿在浴缸中潜水、嬉戏
否则可能会造成溺水、受伤。



强制实行

入浴时，请手扶浴缸边缘
否则出入浴缸时，可能因脚下打滑造成受伤。



禁止

请勿使用60℃以上的热水
否则可能造成产品寿命缩短、易损坏、烫伤，以及由于漏水造成家庭财产损失。

★ 注意



禁止

请勿在易冻结的地方使用
否则可能由于配件破裂、漏水造成家庭财产污损。



禁止

浴缸内请勿掉落物品或使之承受过大的力量
否则可能产生裂缝，导致漏水。



禁止

请勿撞击电镀品或使之跌落
镀层破损可能导致受伤。万一镀层破损，请立即更换新的配件。



禁止

请勿使水溢出浴缸
溢出的水漏到浴室外，可能给其他房间带来损失（发霉、壁纸剥落、地板损坏等）。



禁止

请勿将香蕉水及腐蚀性溶液倒入浴缸排水口
否则可能导致排水管溶化、漏水。



禁止

请勿使用含硫磺、盐分、酸性的沐浴乳、温泉水等
否则浴缸可能变色，水管、泵等受损而导致漏水。



禁止

请勿使用气化类的含氯防霉、洗净剂
因为水、湿气等可能导致不锈钢等金属以及橡胶的腐蚀、老化。



禁止

保养时，请勿使用以下清洗剂、工具
否则可能会损伤产品、也会由于使用方法对人体造成影响。

- ◎ 有「酸性」标志的清洗剂：表面可能变色，出现斑点。
- ◎ 有「碱性」标志的清洗剂：表面可能变色，出现斑点
- ◎ 香蕉水、丙酮、酒精等溶剂：表面可能变色、出现斑点、出现裂缝等。
- ◎ 药品类：表面可能变色，出现斑点。也会损伤排水管导致漏水
- ◎ 含盐酸的清洗剂：表面可能变色，出现斑点。也会损坏排水金具的镀层。
- ◎ 金属刷子：可能划伤浴室及浴缸表面。
- ◎ 去污粉：可能划伤产品表面。
- ◎ 尼龙刷子：可能划伤浴室及浴缸表面。



强制实行

使用清洗剂后，请在5分钟以内彻底清洗
清洗剂滞留在浴缸内可能导致变色、出现裂缝。



禁止

请勿接近火种
浴室内请勿令香烟等火种接近产品。否则可能会引起火灾、烧伤。



禁止

请勿放置易锈物品
浴室内放置的发夹、剃须刀等易锈物品，一旦出现生锈很难去除。



禁止

产品上滞留化妆品时，请马上用水清洗
若洁面乳、发膏、染发剂等滞留，产品可能损伤、变色。



禁止

请勿施加过大的压力和冲力
否则可能由于破损、漏水造成家庭财产损失。

★ 使用上的注意事项(安全起见请务必遵守)

请勿使用此产品原装零件外的配件

否则可能导致事故。

请保持产品周围整洁

周围若堆满杂草、木屑、箱子等杂物时，产品内部的蟑螂、蜘蛛网等是导致产品损坏及引起火灾的原因。

请细心地清洁浴缸

残留水垢中些许铜离子会与肥皂等中含有的脂肪酸发生反应，产生蓝色物质。

请勿使用温泉水、井水、地下水

由于水质不同，浴缸水管中可能附着异物、腐蚀，导致漏水。

请勿向浴缸及排水口等部位直接喷洒超过60℃的热水

直接接触超过60℃的热水会令浴缸表面受到损伤。

浴缸使用过程中如果出现晃动，不稳定的现象，请停止使用浴缸，并联系安装公司或者东陶（中国）有限公司。

★ 关于废弃的处理

请与生活垃圾分开，作为工业垃圾废弃。

★ 浴缸台阶的使用方法（仅限有台阶的浴缸）



● 可以放脚

● 可以脚蹬

● 孩子的椅子

★ 浴缸各部件的保养方法

★ 浴缸的保养

- * 时间越长污垢越难消除。
- * 入浴后在浴缸湿的情况下保养，污渍较易清除。为了能舒适入浴，请保持浴缸清洁，经常保养。
- * 请用沾有中性浴缸清洗剂的柔软的抹布或海绵清洁，5分钟以内冲洗、擦干。

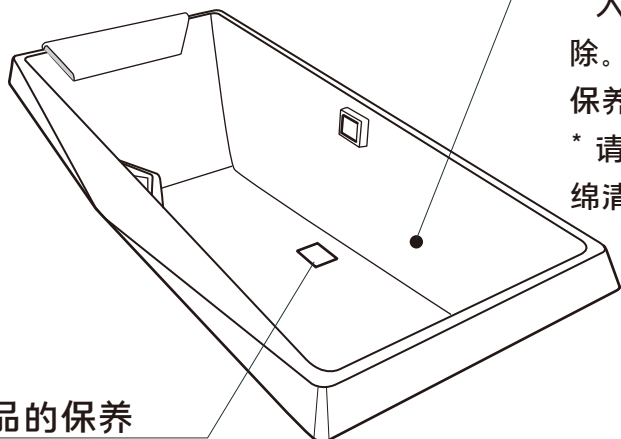

★ 电镀品的保养

- * 通常情况下，请用冷水或温水浸湿的柔软的抹布拧干擦拭污渍。
- * 污渍特别严重时，请使用与浴缸保养相同的方法。

★ 保养的注意事项

保养时，请勿使用以下清洗剂、工具

否则可能会损伤产品、也会由于使用方法对人体造成影响。

有「酸性」标志的清洗剂

表面可能变色，出现斑点。

有「碱性」标志的清洗剂

表面可能变色，出现斑点

含盐酸的清洗剂

表面可能变色，出现斑点。也会损坏喷嘴的镀层。

药品类

表面可能变色、出现斑点、出现裂缝。
也会损伤排水管导致漏水。

香蕉水、丙酮、酒精等溶剂

表面可能变色、出现斑点、出现裂缝。
也会损伤排水管导致漏水。

含无纺布的海绵、含铝的海绵
带网格的海绵、含研磨剂的海绵、
金属刷子、尼龙刷子

可能损伤表面。

清洁剂、去污粉

可能造成损伤。



禁止



强制实行

使用清洗剂后，请在5分钟以内彻底清洗

清洗剂滞留在浴缸内可能导致变色、出现裂缝。

小知识

外来的锈迹





浴缸中出现红色锈迹时，请用牙膏涂抹于抹布上擦拭。红色的锈迹并不是浴缸产生的。“外来锈迹”是指水管中的水、井水等富含的微量的铁粉以及施工中出现铁粉等。

金属皂

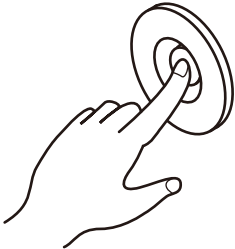

浴缸上有白色的污垢黏附，这是肥皂和身体的脂肪，在水中与钙等金属成分发生的反应，由此产生的物质，称为“金属皂”，这是化学反应的过程。一旦黏附上，不容易脱落。

排水金具的使用

★ 按启式排水金具

	溢水口部件	排水口部件
注水时		 关
每按一次浴缸侧面溢水口的部件开启关闭一次		
排水时		 开

★ 脚踏式排水金具

	排水口部件
注水时	 关
每按一次浴缸排水口的部件开启关闭一次	
排水时	 开

- * 注意：**
1. 请勿将异物混入排水按钮部。
 2. 如果水栓处混入异物，请及时清除，请参考P. 7。
 3. 如果频繁按起排水按钮，可能导致按钮弹出。若发生此类情况，请参考P. 7，将按钮重新安装。
 4. 请勿让水栓金具受到强烈冲击。
 5. 请勿让化妆瓶等硬物撞击水栓。
 6. 使用时请在按钮中心处进行按压，否则有可能导致水栓打不开。

★ 排水金具的保养方法（仅限配排水金具的浴缸）

排水金具的保养方法:

保养前, 请先用柔软的干布将水汽擦去。

若是轻微污垢, 请先用柔软的布或海绵蘸上浴缸专用中性洗涤剂进行清洗。

顽固的污垢, 请用酒精擦拭。

在清洁时, 请务必按照洗涤剂容器上表示的注意事项进行清洁; 错误的使用会对人体或产品产生不良影响。标有“酸性”、“碱性”的洗涤剂、稀释剂或药品, 以及含有粗粉粒的去污粉、研磨粉, 尼龙刷、砂皮等请勿使用, 否则可能对人体或产品产生不良影响。

脚踏式排水金具的保养注意事项:

- 1、按动排水栓至打开状态。

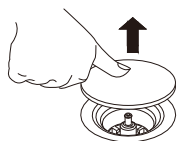

- 2、将排水栓垂直上提, 将其取出。

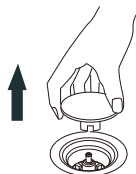

- 3、积存在排水栓及排水口处的垃圾, 请用刷子等清除, 然后用布擦干。

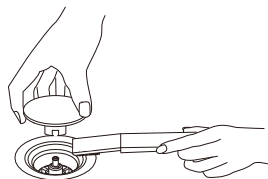

- 4、将排水栓按至排水口中（会发出“咔嚓”声）。

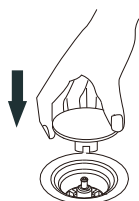

- 5、按动排水栓, 确认排水栓上下可否开闭。

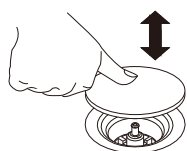

按启式排水金具的保养注意事项:

- 1、按动排水栓至打开状态。

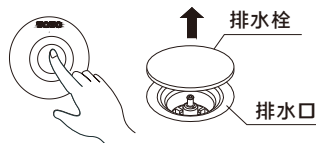

- 2、将排水栓垂直上提, 将其取出。

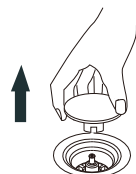

- 3、积存在排水栓及排水口处的垃圾, 请用刷子等清除, 然后用布擦干。

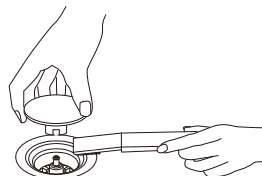

- 4、将排水栓按至排水口中（会发出“咔嚓”声）。

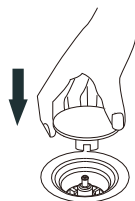

- 5、按动排水栓, 确认排水栓上下可否开闭。

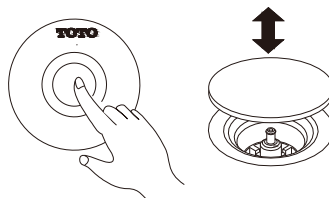

TOTO

保证书

本书是对所记载的内容进行免费修理的保证。

在保修期内如发生故障,请出示本保证书以要求代理店、安装公司或东陶(中国)有限公司维修。(不明之处,请与本公司客服联系)

客户	姓名		
	地址	邮编	电话
代理店 安装公司	地址	邮编	电话
	型号		
	购买日期		
	保证期限	购买起一年内	

〈免费修理规定〉

1. 当您按照使用说明书标签上的注意事项正确使用时发生故障的情况,在如表所记的时间内进行免费修理。
2. 在保证期内发生故障进行免费修理时,委托代理店、安装公司或东陶(中国)有限公司的同时将本书提示给修理人员。
3. 如您搬迁,请妥善转交使用说明书。
4. 即使在保证期内,以下的情况也要有偿修理。
 - A. 因使用不当,误操作引起的不良情况及不正当的修理,改造而造成的故障及损伤。
 - B. 在安装完毕后又再行移动或自行拆装产品而引起的故障及损伤,
(本公司不承担由此造成的人员伤害、财物损失等责任)。
 - C. 由火灾、地震、水灾、雷击、冰冻及其它的天灾地害,公害及气体灾害(硫酸气体)盐酸、异常电压引起的故障及损伤。
 - D. 使用指定外的燃料、电源(电压、周波数)及异常水质引起的故障及损伤。
 - E. 因淤积的沙土,污物而产生的使用不良及包装等易耗品的损伤。
 - F. 其他施工的失误所造成的损伤。
 - G. 管理不当造成的污物水锈等。
 - H. 无本保证书的情况。
5. 本保证书只在中国境内有效。(香港、澳门、台湾地区除外)
6. 本保证书不再发行,请认真保管,切勿遗失。

本保证书是对本书中明记的时间、条件下进行免费修理的保证。因此,此保证书不是作为限制客户在法律上权利的东西。对保证期过后的修理等问题有不明的,请查询东陶(中国)有限公司。

生产商:南京东陶有限公司
地址:南京市江宁区家园中路8号

东陶(中国)有限公司
全国售后服务电话
固定:800-820-9787(免费)
手机:400-820-9787



扫描二维码
服务预约,方便快捷