

TOTO

使用说明书 附保证书

保留备用

温水冲洗电子坐便器

washLÉT

型号：TCF8132ECS
TCF8132CS
TCF8102ECS
TCF8102CS
TCF8232TECS
TCF8232JECS
TCF8232TCS
TCF8232JCS
TCF8222TECS
TCF8222JECS
TCF8222TCS
TCF8222JCS
TCF8202TECS
TCF8202JECS
TCF8202TCS
TCF8202JCS
TCF8332ECS
TCF8302ECS
TCF8352CS
TCF8342CS

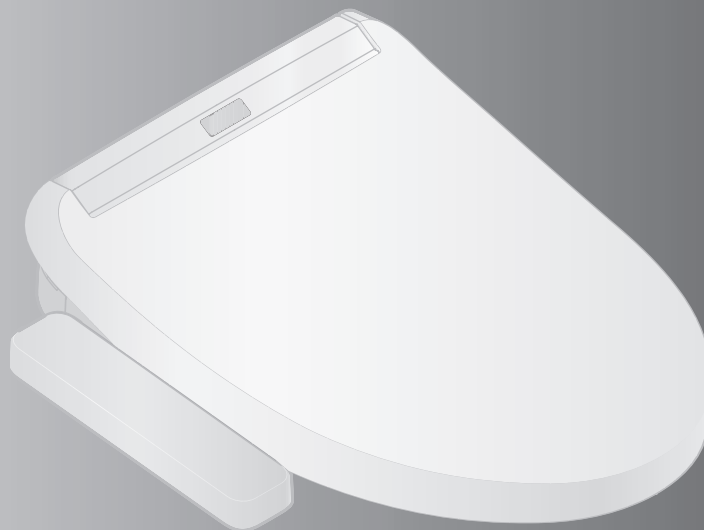

- 首先对您能选购本公司产品表示我们最诚挚的谢意。
请仔细阅读本使用说明书后正确使用。
- 本说明书内附有保证书，故请妥善保管，并在必要时取出阅读。

不同型号的功能会有所差异。

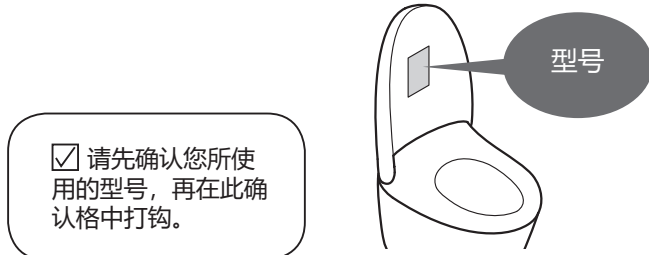

| 功能 | | 产品名称 | 温水冲洗电子坐便器 | | | | | | | | 参考页 | |
|-------|----------------|---------|-------------------------|-------------------------|---|---|---|------------|------------|-----------|-------|-----------|
| | | 型号 | TCF8132ECS TCF8132CS | TCF8102ECS TCF8102CS | TCF8232TECS TCF8232JEC TCF8232TCS TCF8232JCS | TCF8222TECS TCF8222JEC TCF8222TCS TCF8222JCS | TCF8202TECS TCF8202JEC TCF8202TCS TCF8202JCS | TCF8332ECS | TCF8302ECS | TCF8352CS | | TCF8342CS |
| 基本功能 | 洗净方式 | 臀部洗净 | | | | | | ● | ● | ● | ● | 13 |
| | | 臀部轻柔洗净 | ● | ● | ● | ● | ● | - | - | - | - | |
| | | 下身洗净 | | | | | | ● | ● | ● | ● | |
| | 改变洗净方式 | 洗净位置调节 | | | | | | | | | | |
| | | 水势调节 | ● | ● | ● | ● | ● | ● | ● | ● | ● | |
| | | 摆动洗净 | | | | | | | | | | |
| | | 按摩洗净 | | | - | - | - | | | | | |
| 干燥 | 温风干燥 | ● | - | ● | ● | - | ● | - | ● | - | | |
| 改变温度 | 温度调节 | ● | ● | ● | ● | ● | ● | ● | ● | ● | 16·17 | |
| 清洁功能 | 祛除异味 | 除臭 | ● | - | ● | - | - | ● | - | ● | - | 14·15 |
| | 用干净的除菌水保持洁净状态 | 喷嘴除菌 | ● | ● | ● | ● | ● | ● | ● | - | - | |
| | 使污垢不易附着 | 预喷水处理 | ● | ● | ● | ● | ● | ● | ● | ● | ● | |
| 便利的功能 | 便座加热 | 保温便座 | ● | ● | ● | ● | ● | ● | ● | ● | ● | - |
| | 降低便座的温度进行节电的方法 | 自动节电 | ● | ● | ● | ● | ● | ● | ● | ● | ● | 18·19 |
| | | 定时节电 | | | | | | | | | | |
| 维修保养 | 喷嘴清扫 | 喷嘴清扫 | | | | | | | | | | 23 |
| | | 本体一体式装卸 | | | | | | | | ● | ● | 24·25 |
| | 便盖装卸 | ● | ● | ● | ● | ● | ● | ● | | | 26 | |
| | 抗菌 | | | | | | | | | | | 40 |
| | 除菌 | | | | | | | | | - | - | 40 |

清洁工作的好帮手 干净的洗手间



可自动地启动清洁功能。
(详情请参照第 14、15 页)

| | 就座 | 起身 |
|---------------------|------------------|----------------------|
| 去除便器内异味 | 除臭 ^{※1} | 自动强力除臭 ^{※1} |
| 向便器内喷洒水雾 使污垢不易附着 | 预喷水处理 | |
| 用干净的除菌水清洁喷嘴 | | 喷嘴除菌 ^{※2} |

※1 仅限有「除臭」功能时

※2 仅限有「喷嘴除菌」功能时



目录

| | | |
|--------------------------|----|------|
| 安全注意事项 | 4 | 使用前 |
| 使用注意事项 | 9 | |
| 各部分名称 | 10 | |
| 准备 | 12 | |
| 基本使用方法 | 13 | 使用方法 |
| 自动功能 (清洁) | 14 | |
| 除臭、喷嘴除菌、预喷水处理 | | |
| 温度调节 (便座、温水、干燥) | 16 | |
| 节电功能 | 18 | |
| 维修保养 | 22 | 维修保养 |
| ●本体 | 22 | |
| ●除臭过滤网 | 23 | |
| ●喷嘴 | 23 | |
| 喷嘴清扫 | | |
| ●本体和便器间缝隙部分 | 24 | |
| ●本体和便盖间缝隙部分 | 26 | |
| ●进水过滤装置 | 27 | |
| 变更设定 | 28 | 必要时 |
| 以下情况时 | 32 | |
| ●因断水无法进行冲水处理时 | 32 | |
| ●采取预防冻结的措施时 | 33 | |
| ●长时间不使用时 | 34 | |
| 常见问题 | 35 | |
| 规格 | 39 | |
| 产品中的有害物质的名称及含有量 .. | 41 | |
| 重大事故的预防 | 41 | |
| 保证书 | 封底 | |



安全注意事项

请在认真阅读「安全注意事项」后正确使用，此处列出的注意事项是与安全相关的重要内容，请务必遵守。

标志及其含义

| | | |
|---|-----------|--------------------------------|
|  | 警告 | 表示如果无视此标志而误操作时，有可能造成人员重伤或死亡。 |
|  | 注意 | 表示如果无视此标志而误操作时，有可能造成人身伤害或财产损失。 |

下列标志是为了表示使用产品时的重要安全注意事项而使用的。

| 标志 | 含义 |
|---|------------------|
|  | 此图表示不可行，「禁止」之意。 |
|  | 此图表示必须「强制」实行的内容。 |

- 本产品属于 I 类器具，故需要接地处理。
- 放置本产品，使手够得着输出插头。
- 说明书不适用于包括儿童在内的身体、感觉或精神能力缺陷、经验和常识缺乏的人，或者使用本产品进行玩耍的儿童。
- 使用本产品所附带的新进水软管，不要再使用旧进水软管。

警告

| | |
|---|---|
|  | <p>请勿用湿手插拔电源插头</p> <ul style="list-style-type: none">• 否则可能会引起触电。 <p>请勿将水、热水或清洗剂浇于本体、电源插头</p> <ul style="list-style-type: none">• 否则可能会导致火灾、触电、发热或短路。• 否则可能会因产品破损而导致受伤或室内渗水。 <p>绝对不能分解、修理、改造本产品</p> <ul style="list-style-type: none">• 否则会造成火灾、触电、发热、短路等故障。 <p>请勿安装在车辆、船舶等移动物体上</p> <ul style="list-style-type: none">• 否则可能会导致火灾、触电、短路或故障。• 否则，便座、便盖、本体等脱落可能带来人身伤害。 |
|---|---|

警告

产品发生故障时，请勿继续使用

- 在故障等异常时，将电源插头从插座拔出，断开配电箱总电源等，请务必切断总电源。请关闭进水角阀停止供水。

所谓故障...

- 从配管、产品内部向外漏水
- 产品有裂缝或破损
- 出现异常声音和异臭
- 产品冒烟
- 产品异常发热
- 便座缓冲垫脱落

- 无视产品故障仍继续使用，可能会导致火灾、触电、发热、短路、受伤或室内渗水。

请使用自来水，请勿使用海水、再生水

- 否则可能会导致皮肤炎症等或发生故障。

打雷时，请勿触摸电源插头

- 否则可能会引起触电。

请勿将进水软管碰触到电源插头、插座

- 否则可能会因结露等而导致火灾、触电、发热、短路。



请勿损坏电源线或电源插头

- 切勿用力摔扔、拉扯、扭转、强行弯曲、刮伤、加工、加热、上置重物、捆扎、夹住电源线
- 产品损坏的情况下继续使用，可能会引起火灾、触电、发热、短路。

请勿使用有松动或故障的电源插座

- 否则可能会引起火灾、短路。

请在规定范围内使用电源插座及排线用具

- 排线超出插座规定时，可能因发热而导致火灾。

请勿使用指定电源以外的电源

交流电220 V、50 Hz

- 否则可能会导致火灾、发热。

请勿将手指或其他物品放入或堵塞温风出风孔

请勿将物品或衣物置于或覆盖出风孔

- 否则可能会造成烫伤、触电或故障。

请勿令香烟等火种接近产品

- 否则可能会造成火灾。

请勿长时间坐在便座上。

- 否则可能会导致发生低温烫伤。

为了防止低温烫伤，下述人员使用时，请旁边的人将便座的温度调节设定为「关」的状态，将温风干燥的温度调节设定为「低」。

- 儿童、老人等不能自行将温度调节至适合程度的人
- 病人、残疾人等行为能力有障碍的人
- 服用了有催眠效果的药物（安眠药、感冒药等）、深度饮酒、过度疲劳的嗜睡人群

安全注意事项 (继续)



警告

本产品属电器产品，故请勿安装在容易被水泼到或者是湿度高的地方。在浴室使用时，请安装换气扇或换气口，使浴室保持良好的空气流通

- 否则可能会引起火灾或触电。

产品必须连接冷水管

- 否则可能会烫伤或机器发生故障。

请务必正确接地

- 如果未进行接地处理，发生故障或漏电时可能会引起触电。
这里所说的接地处理是指接地电阻在 100 Ω 以下，配电盘的接地线使用直径 1.5 mm 以上的铜线。
(安装接地线时，请委托专业的施工单位进行。)

确认使用的插座是否通过正确的接地处理(3孔插座)

- 如果安装未进行接地处理的插座，可能会因故障或短路而导致触电。

电源配线用插座请务必按照如下规定设置

- 否则可能会引起火灾或触电。
根据国家规定的相关法规，预先确保插座的安装位置，并尽可能远离浴缸。
(请确认上列所述的配线工程已经完成。否则，请立即委托专业施工单位进行配线施工。)

请务必将电源插头牢牢地插入插座中

- 否则可能会导致火灾、发热或短路。



请确认电源插头已使用硅胶进行了防水处理

- 如果未进行防水处理，可能会引起火灾或触电。
(防水处理时，请委托专业施工单位进行。)

拔下电源插头时，切勿拿住电源线，应拿住电源插头

请勿拿住电源线拉下电源插头。

- 否则可能会因电源线破损而导致火灾或发热。

如果电源软线损坏，为了避免危险，必须由制造商的维修部或类似部门的专业人员更换

在保养或点检时，请务必关闭配电箱的总电源

- 否则可能会造成触电或故障。

取下本体时，请务必关闭配电箱的总电源

- 否则可能会引起火灾或触电。

残障人士及智力能力缺陷或经验和常识缺乏的人(包括儿童)需要在专人监护下使用本产品

- 否则可能会引起烫伤、触电、火灾、人员受伤。

请勿让儿童玩耍本产品

- 否则可能会引起烫伤、触电、火灾、人员受伤。

 **注意**

请勿在主体松动的状态下使用

- 否则可能会使主体脱离掉落，导致人身伤害。

切勿触摸破损部

- 否则可能会引起触电或导致受伤。请尽快更换。

请勿强力撞击本产品，请勿在便座，便盖，主体上站立或堆放重物

- 否则可能会使产品破裂、主体脱离掉落，导致人身伤害。
- 否则可能会因产品破损而导致受伤或室内渗水。

不要抓住便座、便盖向上提拉本产品

本产品上放有物品时，不要向上提便座及便盖

- 否则便座、便盖等脱落可能会带来人身伤害。

保养塑料部分(主体等)及进水软管时，请使用稀释后的厨房用清洗剂(中性)，请勿使用以下物品

厕所用清洗剂、住宅用清洗剂、汽油、香蕉水、去污粉以及尼龙刷子等

- 否则可能会损伤塑料件，使之形成裂纹造成人身伤害或故障。
- 否则可能会损伤进水软管造成漏水。

为了防止突然漏水，请勿在打开进水角阀的状态下拆下进水过滤装置

- 否则可能会造成水喷出。(请参照第27页所述的进水过滤装置的清扫方法)



请勿弯折、损伤进水软管

- 否则可能会引起漏水。

请务必使用本包装内的主体专用安装底板

- 否则可能会造成损伤。

安全注意事项 (继续)



注意

漏水发生时，请务必关闭进水角阀

外部气温低于0 °C时，为了防止因冻结而损坏配管或进水软管，应采取防冻措施

- 进水软管冻结时，可能会损坏本体或配管而导致漏水。
- 为了防止因寒冷时期的冻结而损坏配管或进水软管，应做好室温调节工作。
- 请进行排水。

长时间不使用时请关闭进水角阀，请务必排出本体、进水软管内的水，并关闭配电箱的总电源

- 再次使用时，请先通水，然后再使用。
否则可能会因水变质导致皮肤炎症等。(请参照第34页所述再通水的方法)
- 一直处于打开总电源的状态时，可能会导致火灾或发热。

安装进水过滤装置时，请务必确认是否牢牢地拧紧到正确位置

- 如不牢牢拧紧，可能导致漏水。

将本体确实地卡入安装底板上

- 直到听到「咔嚓」声为止，然后稍微向自身方向拉一下，以便确认产品不会脱离。
- 否则可能会本体脱离掉落，导致人身伤害。



使用注意事项

■ 为了防止误操作

<关于就座开关>

- 坐在便座上，接通就座开关，各功能可以使用。
(就座开关接通，会有「喀噠」的声音。)

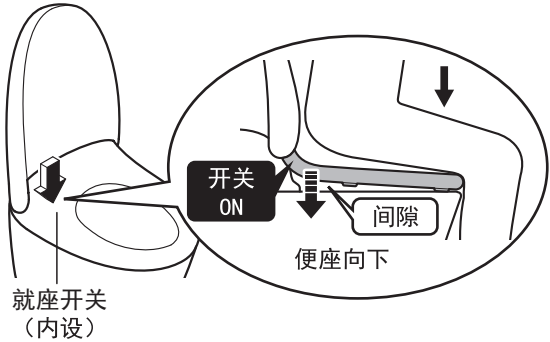

- 请坐在便座上时尽量靠后。
 - 若坐得太浅，有可能无法接通就座开关。

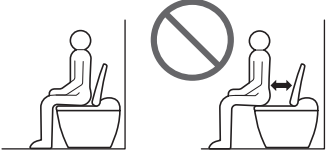

须知

- 体重轻的儿童在使用时，接通就座开关会比较困难。
- 因为便座是上下移动的构造，所以便座缓冲垫和便器间设计有间隙。

■ 为了防止划伤、破损!

- 请用浸湿后拧干的软布擦拭本体等塑料部分

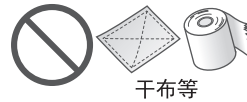

- 请勿向后靠在便盖上



■ 为了防止误动作或故障!

- 如有可能出现打雷的情况时，请务必事先关闭配电箱的总电源
- 便座、便盖上不能套上保护套
(否则可能会造成就座开关不能正常检测)



- 请勿将小便尿在本体、便座及喷嘴上
(否则可能造成变色或发生故障)
- 请勿强力撞击或用力压在本体操作部上
- 使用厕所用清洗剂清扫便器内时，应在3分钟内将其冲洗干净，随后将便座、便盖处于打开状态。
(否则，清洗剂中的汽化气体会进入本体而导致故障)
 - 请将残留在便器内的清洗剂擦干净。
- 请不要在便盖取下的状态下使用
- 请避免阳光直射
(否则会造成产品变色或保温便座的温度不均匀，以及因温度变化而导致本体的运转不良)
- 请在远离产品的地方使用收音机
(可能会干扰收音机电波产生杂音)
- 便座上放置幼儿专用辅助便座、加高坐垫等时，使用后请取下
(在一直安装的状态下使用时，可能会导致部分功能不能使用的情况)
- 请勿在便座、便盖上放置物品、请勿用手按压。
(否则就座开关打开，触碰本体操作部的按键，会从喷嘴喷出温水，可能弄湿地面等物品)

各部分名称

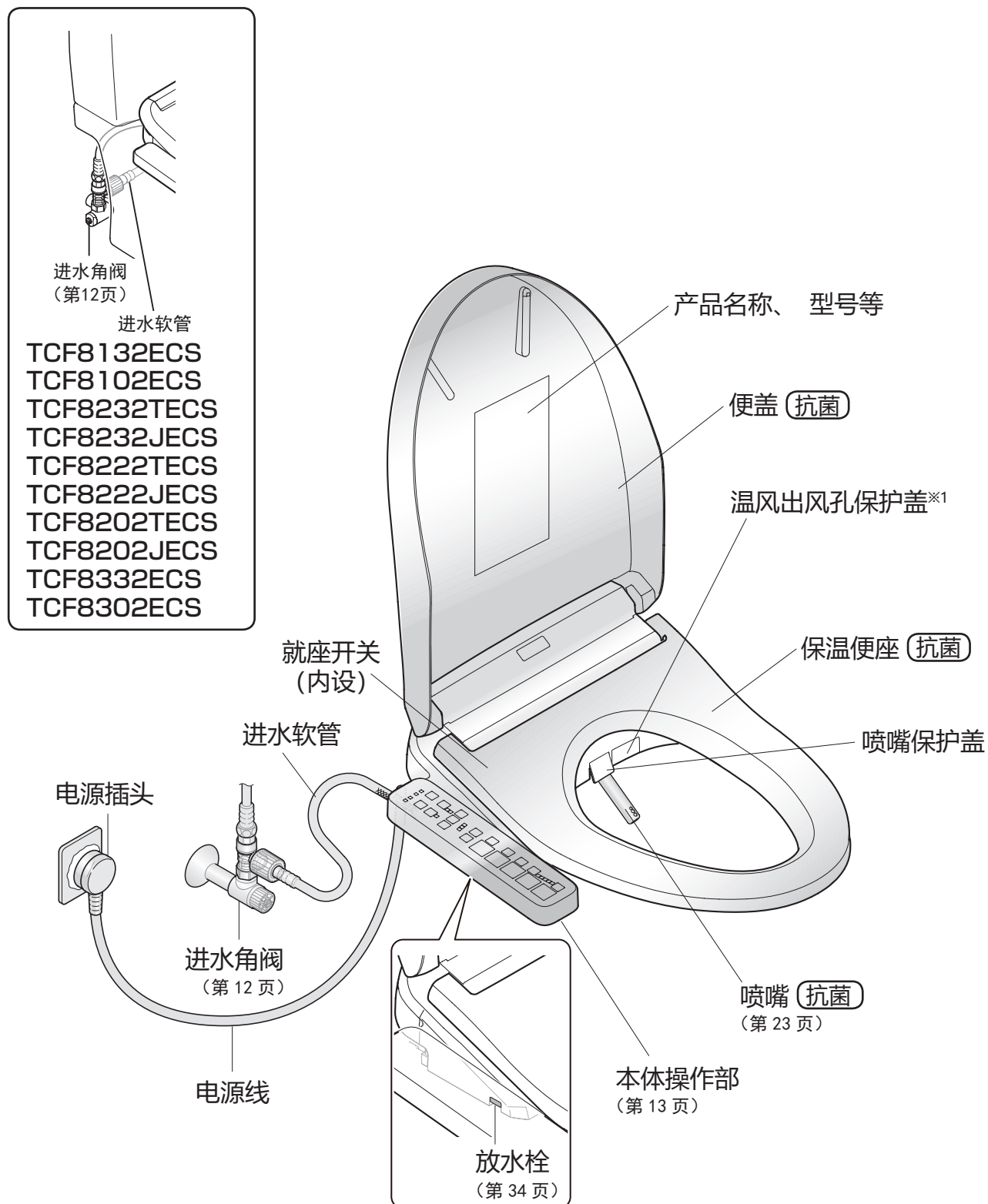



本说明书使用TCF8132CS型插图进行说明

指示灯 (本体操作部)

电源指示灯 — ■ 

便座指示灯 — ■ 

节电指示灯 — ■ 

喷嘴除菌指示灯*2 — ■ 

<图为指示灯全部点亮时>

本体右后方部

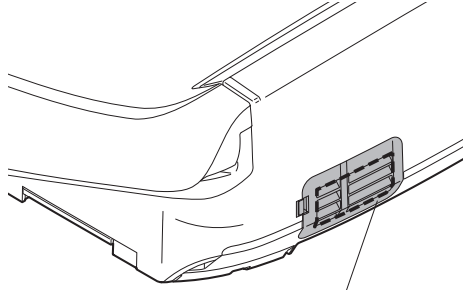

除臭排气口*3

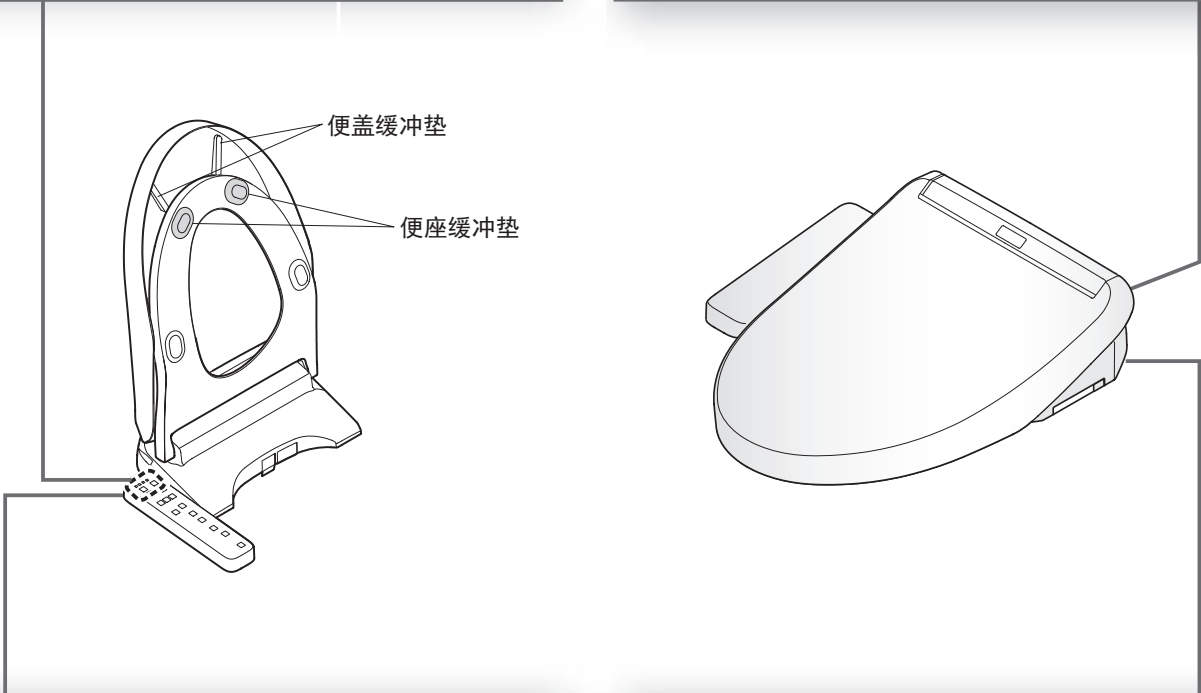

本体左侧面

进水过滤装置 (第27页)

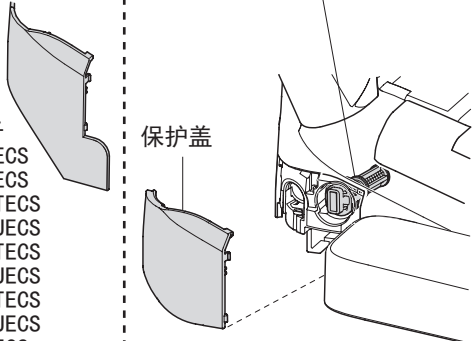

保护盖

仅适用于
TCF8132ECS
TCF8102ECS
TCF8232TECS
TCF8232JECS
TCF8222TECS
TCF8222JECS
TCF8202TECS
TCF8202JECS
TCF8332ECS
TCF8302ECS

本体右侧面

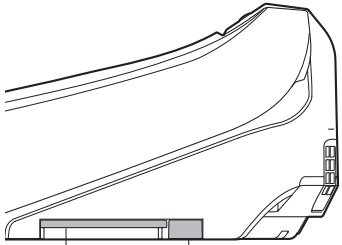

本体拆卸按钮 (第24、25页)

除臭过滤网*4 (第23页)

※1 仅限有「温风干燥」功能时
 ※2 仅限有「喷嘴除菌」功能时
 ※3 仅限有「除臭」功能时
 ※4 仅限有「除臭」功能时，进行保养

准备

初次使用时

1. 打开总电源

- 1 打开配电箱的总电源
 - 喷嘴伸出后即会自动收回
- 2 确认「电源」指示灯是否点亮
 - 不点亮时，按住  约 3 秒以上

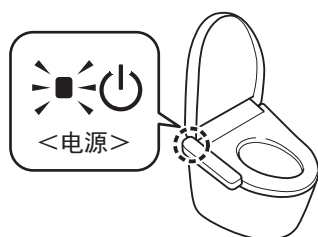

将电源设置成「关」

执行与上述步骤2同样的操作

- 「电源」指示灯熄灭

2. 打开进水角阀

- 1 完全打开进水角阀

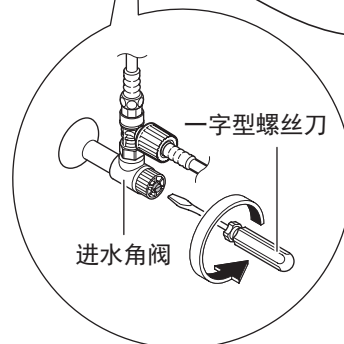
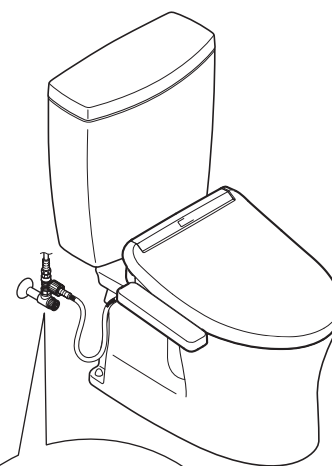

基本使用方法

使用前

使用方法

洗净

干燥

停止

臀部洗净

臀部轻柔洗净^{※1}
●被柔和的水流包裹着冲洗

下身洗净

摆动洗净
●使用时再按一次，喷嘴向前后移动，扩大洗净范围

温风干燥^{※2}

停止

温度设定 / 温度调节指示灯(第 16 页)
●调节温度时

指示灯 (第 11 页)

(图为 TCF8132CS)

●「臀部」「臀部轻柔」「下身」使用中时，按下按键即可使用的功能如右。

■水势调节
可调节 5 档水势
●人坐在便座上后，水势调节指示灯点亮。

■洗净位置调节
可调节 5 档洗净位置
●人从便座上起身后，就返回到第 3 档。

■按摩洗净^{※5}
用强弱水势洗净

■喷嘴除菌^{※3}
用干净的除菌水清洁喷嘴
●使用了洗净功能（臀部、下身等）时，也能够自动喷嘴除菌。（第14页）

■强力除臭按键^{※4}
按下按键后，增强吸力祛除异味
●未在便座上就座时无法使用。
●在未关闭的情况下起身时，约 60 秒后自动停止。

■电源开 / 关按键
约按 3 秒以上就可以开或关。

须知

- 坐在便座上时尽量靠后，洗净位置就容易对准，也不会出现溅水的现象。

※1 仅限有「臀部轻柔洗净」功能时
 ※2 仅限有「温风干燥」功能时
 ※3 仅限有「喷嘴除菌」功能时
 ※4 仅限有「除臭」功能时
 ※5 仅限有「按摩洗净」功能时
 ※6 表面标贴为「抗菌」型

自动功能

清洁

平时可用干净的除菌水^{※1}进行自动洗净。

●下列表示为初始设定时的动作状态。

接近



就座^{※2}



起身



去除便器内异味
除臭^{※3}



自动强力除臭开始
(约 10 秒钟后)
→约 60 秒钟后会自动停止

用干净的除菌水^{※1}
来自动清洁喷嘴
喷嘴除菌^{※4}

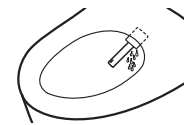

自动地清洁喷嘴
(约25秒后)
•仅限于使用洗净功能时
→喷嘴伸出, 从喷嘴的根部流出干净的除菌水^{※1}

向便器内喷洒水雾
使污垢不易附着
预喷水处理

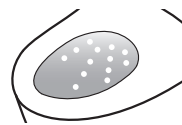

预喷水处理
→对便器内喷洒水雾, 使污垢不易附着。

※1 什么是干净的除菌水?

指含有由自来水中的氯化物离子生成的次氯酸的水, 除菌水被广泛应用于食材、餐具以及奶瓶等的洗净和消毒。

- 使用井水时, 有可能达不到满意的效果。(因氯化物离子含量少)
- 「干净的除菌水」的效果是抑制污垢的产生, 并不是不用清扫。
- 效果与持续时间可根据使用环境及条件而有差异。

※2 喷嘴附近会出水数秒钟, 以准备喷出温水。

※3 仅限有「除臭」功能时

※4 仅限有「喷嘴除菌」功能时

按下本体操作部上的按键, 也可使用干净的除菌水^{※4}

按下「喷嘴除菌」按键

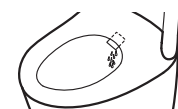

(喷嘴除菌后, 从喷嘴附近出水)

- 想伸出喷嘴进行清洁保养时
→「喷嘴清洁」(第23页)

清洁时指示灯会亮起

■ 喷嘴除菌指示灯
使用「喷嘴除菌」功能时，指示灯会亮起



喷嘴除菌中：闪烁

仅限有「喷嘴除菌」功能时

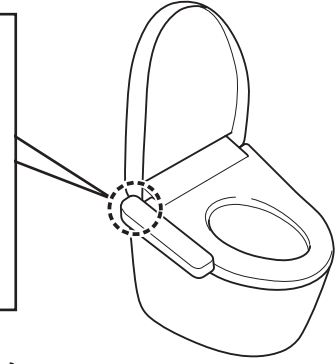

■ 须知

■ 请根据您的 喜好设定

- 除臭过滤网需要定期清洁维护。 (第 23 页)

- 「除臭」的开 / 关
- 「自动强力除臭」的开 / 关
(全部第 30 页)

- 不使用洗净功能 (臀部洗净、下身洗净等) 达到8个小时左右时，就会自动地开始喷嘴洗净。
(从喷嘴外壳附近流出洗净水)

- 「喷嘴除菌」的开 / 关
(第 30 页)

- 人从便座上起身后，约 90 秒内不进行预喷水处理。

- 「预喷水处理」的开 / 关
(第 30 页)

温度调节

便座、温水、干燥※1

可设定高温、中温、低温 3 个温度调节的等级以及「关」。



显示已按下按键的
温度等级

便座按键（想要调节便座温度时）
温水按键（想要调节温水温度时）
干燥按键※1（想要调节干燥温度时）

设定便座温度功能时

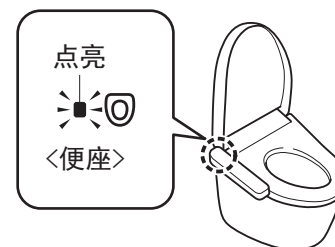

调节温度

1 选择并按下想要设定的温度按键



• 显示目前的温度等级。

2 反复按下在步骤1选择的按键
直到达到您所喜好的温度等级

每按下一次按键，设定内容就会切换一次

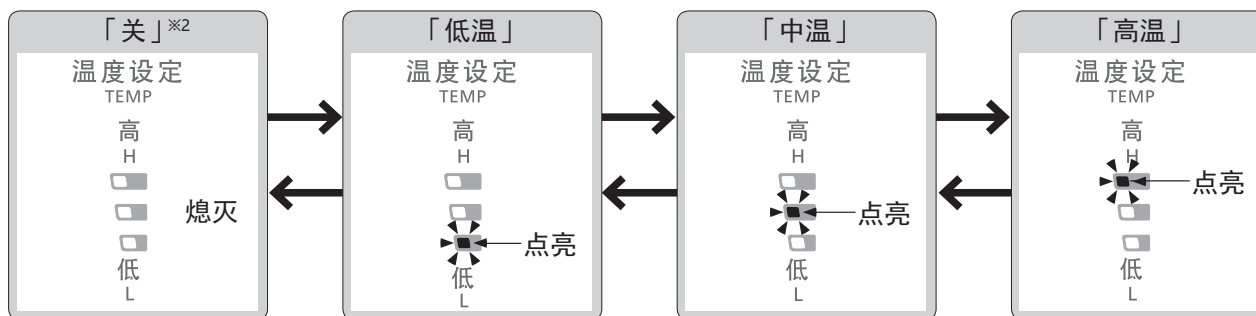

如果连续不按按键约 10 秒以上，温度调节指示灯就在被记忆其设定内容状态下熄灭。
在设定中，温度调节指示灯熄灭时，请按步骤 1 重新设定。

< 设定结束 >

●即使进行温度调节也无法加热便座时
→节电功能是否处于「开」状态？（第 18 页）

※1 仅限有「温风干燥」功能时

※2 干燥温度不能「关」

便座温度「关」时

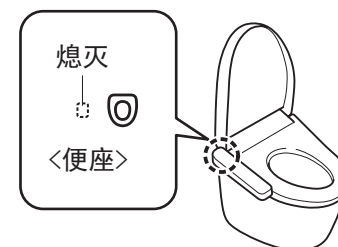

将便座、温水^{※3}的温度设为「关」 干燥^{※1}温度不能「关」

1 选择并按下想要设定为「关」的温度按键



- 显示目前的温度等级。

2 反复按下在步骤**1**中选择的按键
直到温度等级达到「关」

每按下一次按键，设定内容就会切换一次

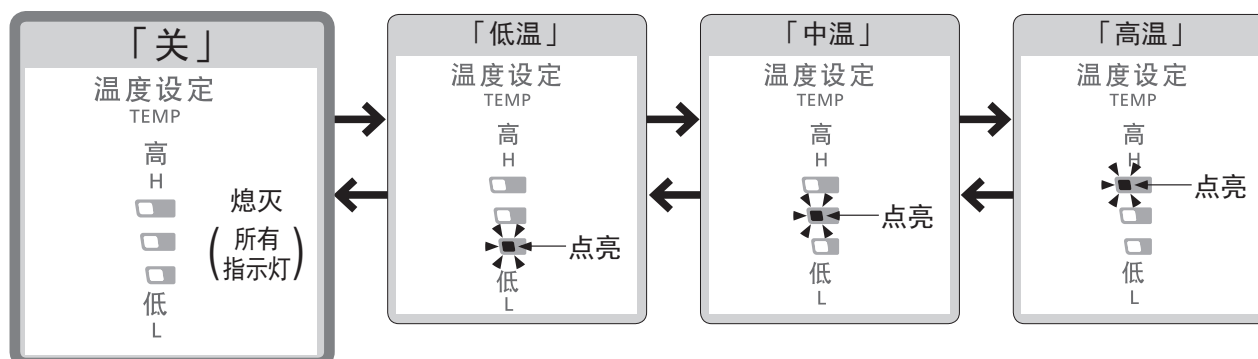

< 设定结束 >

※3 为了防止结露，即使处于「关」状态，温水温度也不会下降到20℃以下。

节电功能 种类

节电功能包括「自动节电」和「定时节电」。降低（或关闭）便座的温度，实现节电。

●关于「自动节电」，确定使用频率较低的时间段约需 10 天。

| 种类 | 现象 | 设定节电功能时 | |
|-------------------|--|-----------------|--|
| | | 指示灯 | |
| 自动节电 | <p>希望产品自动节电</p> <p>产品会检测到使用频率低的时间段，并自动降低便座温度以达到节电的目的。</p> | | |
| 定时节电 | <p>只想在特定的时间段内节电 (6小时、9小时)</p> <p>设定后，每天将在该时间段内自动关闭便座和温水的加热器。</p> | | |
| 定时节电 + 自动节电 | <p>定时节电与自动节电可同时使用，以达到彻底节电的目的</p> <p>「定时节电」与「自动节电」功能同时设定时，即使不在「定时节电」中也会启动「自动节电」功能。</p> | | |
| | | <p>未设定节电功能时</p> | |

●即使在节电功能启用期间（便座加热器处于「低温」或「关」状态），坐上便座后，大约 15 分钟后，即可达到设定温度。（指示灯返回设定节电功能时的显示状态。）

| 指示灯 | |
|------|---|
| <电源> | ■ |
| <便座> | ■ |
| <节电> | ■ |

| 节电功能启用时 | | 上午 0 6 8 下午 5 9 0 | | | | | |
|--|---------------------|--------------------------------|--|--|--|--|--|
| 熄灭 — 点亮 — 点亮 (橙色) — | 低温 | 例：使用频率低的时间段为下午 9 点至上午 6 点时 | | | | | |
| 熄灭 — 点亮 (绿色) — | 关 | 例：设定时间为上午 8 点至下午 5 点时 | | | | | |
| <ul style="list-style-type: none"> ●「自动节电」中： 「自动节电」时的指示灯显示状态(如上) ●「定时节电」中： 「定时节电」时的指示灯显示状态(如上) | 低温 关 | 例：同时设定「定时节电」和「自动节电」功能时 | | | | | |

使用方法

※1 是在第16页设定过的便座温度。
 ※2 便座加热器处于「低温」状态的时间段。
 ※3 便座加热器处于「关」状态的时间段。

节电功能

设定的方法

自动节电

定时节电



设定节电功能时,「节电」指示灯(绿色)点亮。



1 按下 **自动** 开关

每按下一次按键，设定内容就会切换一次

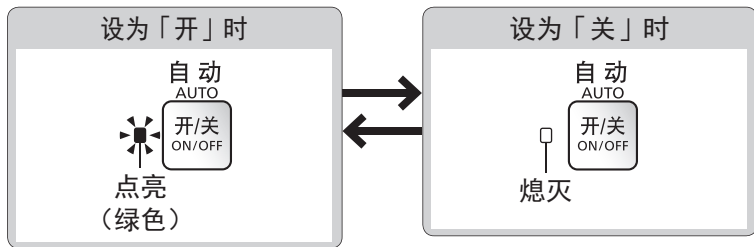

●请在节电开始的时间点进行设定。

例：上午1点至7点（6小时）节电时

1 上午1点后，按下 **定时** 开关

• 反复按下直到「6」指示灯点亮

每按下一次按键，设定内容就会切换一次

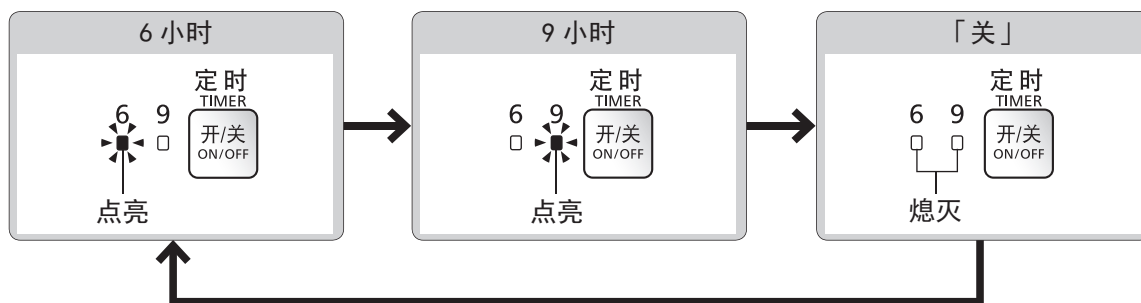

维修保养 本体

⚠ 警告



在保养或点检时，请务必关闭配电箱的总电源
(可能会导致触电，或因误操作而导致故障)

在保养时，为了安全起见，请务必关闭配电箱的总电源※1



请勿用干布或卫生纸擦拭塑料部件。
(可能会导致损伤)

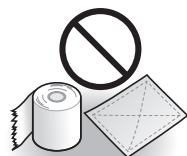

※1 使用「喷嘴清扫」功能时除外

本体 (通常)



浸水后拧干的软布

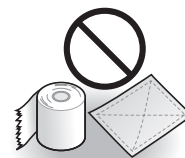

- 卫生纸
- 干布
- 尼龙刷
- (可能会导致损伤)

1

关闭配电箱的总电源

2

用浸水后拧干的软布进行擦拭

■ 很脏的时候

- 请用软布沾上稀释后的厨房用中性清洗剂擦拭，随后再用清水清洗过的软布擦拭干净



• 厨房用中性清洗剂



- 香蕉水
- 汽油
- 去污粉

3

打开配电箱的总电源

- 「电源」指示灯点亮。

要求

- 本产品是电器产品。请勿使水进入内部。请勿在本体部与便器部的缝隙部残留清洗剂。
(可能会损伤塑料部分或引起故障)
- 使用厕所用清洗剂清扫便器内时，应在 3 分钟内将其冲洗干净，随后将便座·便盖处于打开状态。
 - 请将残留在便器内的清洗剂擦干净。
(否则，清洗剂中的汽化气体会进入本体而导致故障)
- 请勿用力按压或强拉喷嘴周围的保护盖。
(可能会引起破损或故障)
- 请使用用水浸过的软布擦拭便座背面和便座缓冲垫。
(污渍附着时可能会变色)

除臭过滤网

喷嘴

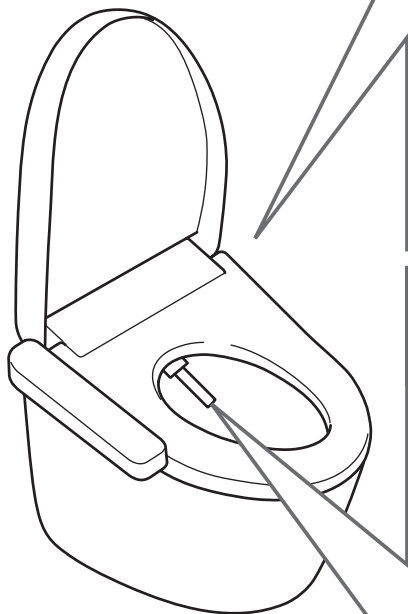

除臭过滤网^{※2} (标准：每月一次)

- 1 关闭配电箱的总电源
- 2 拆下除臭过滤网
 - 抓住除臭过滤网向外拉
 - 请勿强行往外拉 (可能会引起故障或破损)
- 3 用牙刷等清除过滤网上的灰尘
 - 过滤网清洗后，务必擦干后才能安装
- 4 安装除臭过滤网
- 5 打开配电箱的总电源
 - 「电源」指示灯点亮

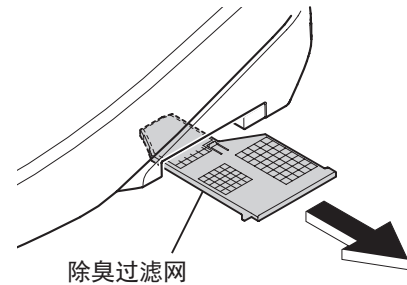

除臭过滤网

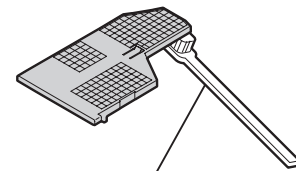

牙刷等

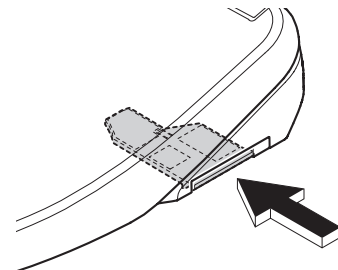

确实地插入除臭过滤网，直至听到「咔嚓」声为止

喷嘴 (标准：每月一次)

< 感觉污垢严重时 (喷嘴清扫) >

- 1 按下  开关 ON/OFF
 - 喷嘴伸出后会流出清洗用水
 - 约5分钟后会自动收回

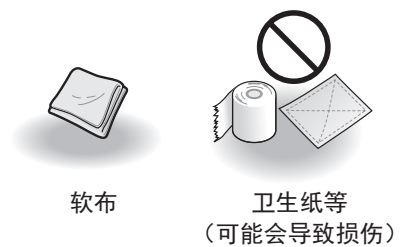

- 2 请用软布沾水擦拭
 - 请勿将喷嘴头强行外拉，内推或按压 (可能会引起破损或故障)

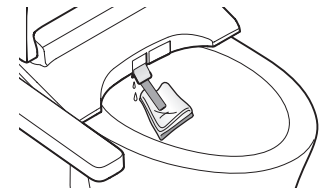

- 3 按下  开关 ON/OFF
 - 喷嘴收回

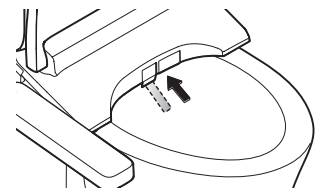

※2 仅限有「除臭」功能时

维修保养

本体和便器间缝隙部分

【TCF8132ECS、TCF8102ECS、TCF8232TECS、TCF8222TECS、TCF8202TECS、TCF8232JECS、TCF8222JECS、TCF8202JECS、TCF8332ECS、TCF8302ECS】

本体和便器间缝隙部分 (标准：每月一次)

取下本体，可以对便器的上面和本体底面进行保养。



浸水后拧干的软布

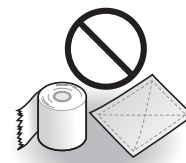

卫生纸等(可能会导致损伤)

1 关闭配电箱的总电源

如果不切断配电箱的总电源，产品可能会误动作，导致故障、触电。

2 拆下本体

●请勿强行往外拉(内有进水软管、电源线)

①按住本体右侧的本体拆卸按钮，将本体向操作者自身方向拉

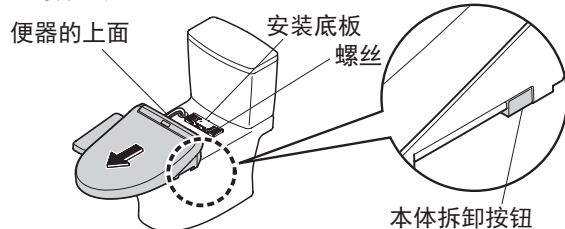

②将本体向上抬起

●请勿强行弯曲进水软管。

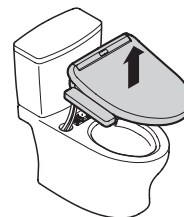

3 对便器的上面和本体底面进行保养

●请用软布沾上稀释后的厨房用中性清洗剂后擦拭本体，随后再用清水擦拭干净，以免将清洗剂残留在本体上

4 安装本体

①向上抬起本体，一边垂直放下，一边将电源线和进水软管收入便器内

●请勿压住电源线。
●请勿强行弯折进水软管。

②将本体的中心与安装底板的中心对齐插入，直到听到「咔嚓」声

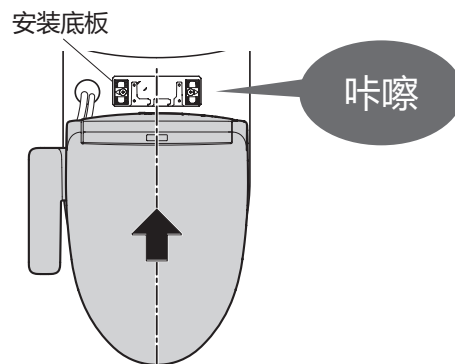
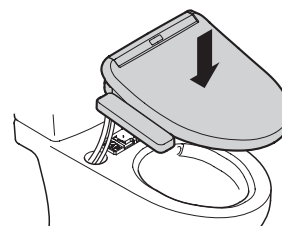

⚠ 注意

❗ 请将本体确实地卡入安装底板上，直至听到「咔嚓」声为止(否则可能会导致本体脱离掉落，导致人身伤害。)

安装后，将本体稍微向安装者自身方向拉动，以便确认产品不会脱离

5 打开配电箱的总电源

●「电源」指示灯点亮。

本体和便器间缝隙部分

【TCF8132CS、TCF8102CS、TCF8232TCS、TCF8222TCS、TCF8202TCS、TCF8232JCS、TCF8222JCS、TCF8202JCS、TCF8352CS、TCF8342CS】

本体和便器间缝隙部分（标准：每月一次）

取下本体，可以对便器的上面和本体底面进行保养。

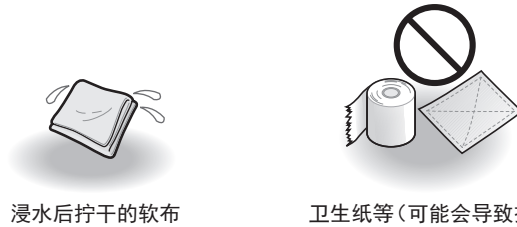

1 关闭配电箱的总电源

如果不切断配电箱的总电源，产品可能会误动作，导致故障、触电。

2 拆下本体

- 请勿强行往外拉（内有进水软管、电源线）

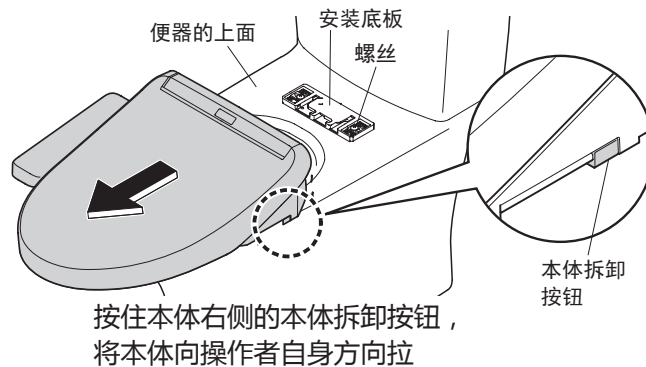

3 对便器的上面和本体底面进行保养

- 请用软布沾上稀释后的厨房用中性清洗剂后擦拭本体，随后用清水擦拭干净，以免将清洗剂残留在本体上

4 安装本体

- 本体与安装板之间，请勿夹带电线类

⚠ 注意

- ! 请将本体确实地卡入安装底板上，直至听到「咔嚓」声为止（否则本体可能会脱离掉落，导致人身伤害。）

安装后，将本体稍微向安装者自身方向拉动，以便确认产品不会脱离

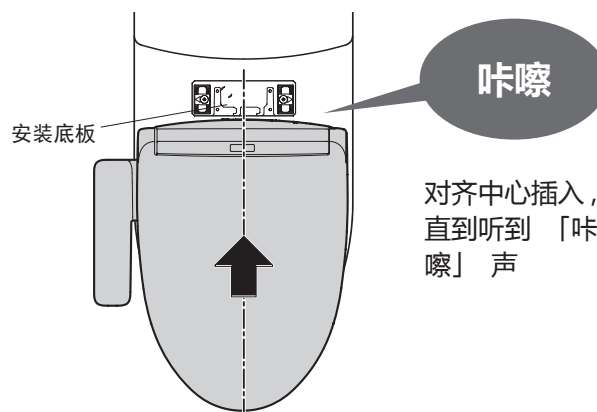

5 打开配电箱的总电源

- 「电源」指示灯点亮。

维修保养

本体和便盖间缝隙部分

本体和便盖间缝隙部分 (标准：每月一次)

拆下便盖，使清洁保养更加彻底。



浸水后拧干的软布

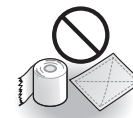

卫生纸等
(可能会导致损伤)

1 关闭配电箱的总电源

2 拆下本体 (第 24, 25 页)

3 拆下便盖

将便盖稍微向身前方向倾斜

↓
Ⓐ：将左侧向外拉开

↓
Ⓑ：将铰链部从凸部拔出后往上拉

↓
Ⓒ：取下右侧

4 用浸水后拧干的软布进行擦拭

5 安装便盖

Ⓓ：安装右侧铰链和销

↓
将便盖稍微向身前方向倾斜

↓
Ⓐ：边向左侧外拉

↓
Ⓔ：边将铰链部对准凸部装入
*请注意不要夹到手指。

6 安装本体 (第 24, 25 页)

7 打开配电箱的总电源
•「电源」指示灯点亮。

8 开闭便盖，确认安装状态

装卸方法

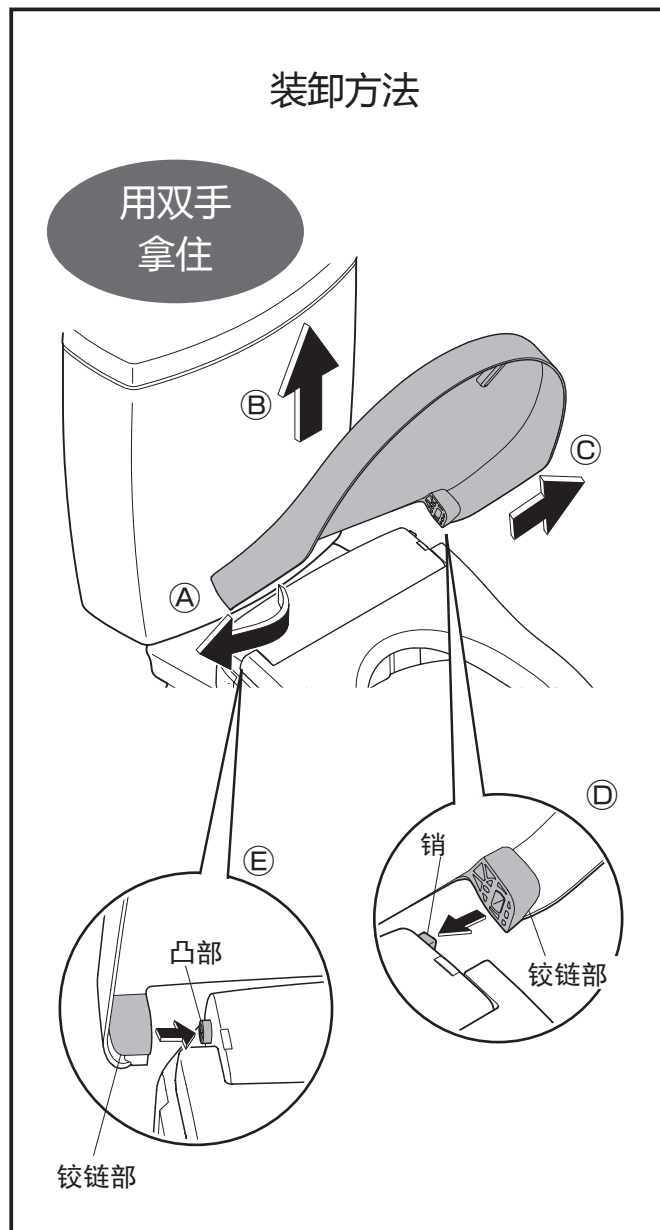

维修保养

进水过滤装置

进水过滤装置 (标准：半年一次)

〈感觉洗净水势小时〉

1

关闭进水角阀

- 停止进水

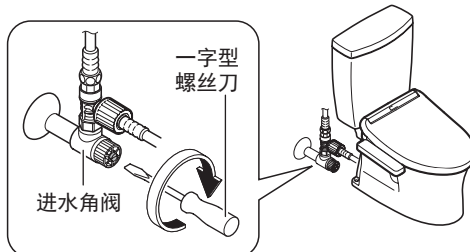



⚠注意



当进水角阀被打开时，不要取下进水过滤装置 (否则会造成喷水)

2

按下  ，使喷嘴伸出后，
再按一次  ，使喷嘴缩回 (排空进水管内压力)

3

关闭配电箱的总电源

4

取下保护盖、进水过滤装置

- 用一字型螺丝刀松开进水过滤装置后拉出

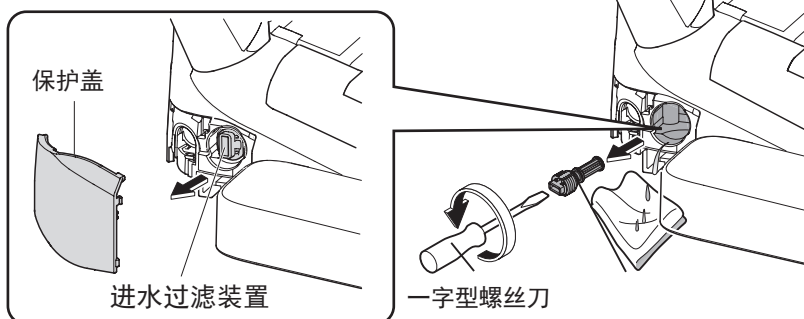

5

用牙刷等清除过滤网上的灰尘

- 同时清除进水过滤装置安装孔中的垃圾

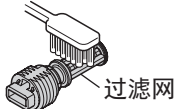

6

安装进水过滤装置、保护盖

- 装入进水过滤装置后，用一字型螺丝刀确实拧紧

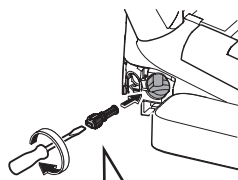

7

打开配电箱的总电源

- 「电源」指示灯点亮

8

打开进水角阀

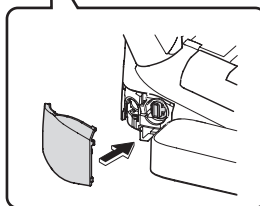

维修保养

变更设定 设定一览表

可根据使用人员及家庭的情况进行各种设定，以方便、轻松地使用。

**改变设定时，请确认
本体操作部指示灯
是否都在闪烁!**



本体操作部指示灯全部闪烁。※1



**如果没有闪烁，
则不能设定**

| 设定种类 | | |
|------|----|--------|
| 自动功能 | 清洁 | 喷嘴除菌 |
| | | 预喷水处理 |
| | | 除臭 |
| | | 自动强力除臭 |

※1 在设定时，如果约 60 秒以内未按下下一个按键，则解除闪烁。此时如果未完成设定，请从步骤 1 重新设定。

| | 可改变的设定 • 粗体字为「初始设定」 | 可设定的 型号 | 设定方法 参照页 |
|--|------------------------|---|-------------|
| • 是否要用自动方式 洗净喷嘴 | 开 / 关 | TCF8352CS、 TCF8342CS 以外 | 第 30 页 |
| • 是否要用自动方式 对便器加以预喷水 处理 | 开 / 关 | 全部型号 | |
| • 坐在便座上后 是否要用自动方式进行 除臭处理 | 开 / 关 | TCF8132ECS、 TCF8132CS、 TCF8232TECS、 TCF8232JECS、 TCF8232TCS、 TCF8232JCS、 TCF8332ECS、 TCF8352CS | |
| • 起身后 是否要用自动方式进行 强力 除臭处理 | 开 / 关 | | |

必要时

变更设定



※1 仅限有「喷嘴除菌」功能时
※2 仅限有「除臭」功能时

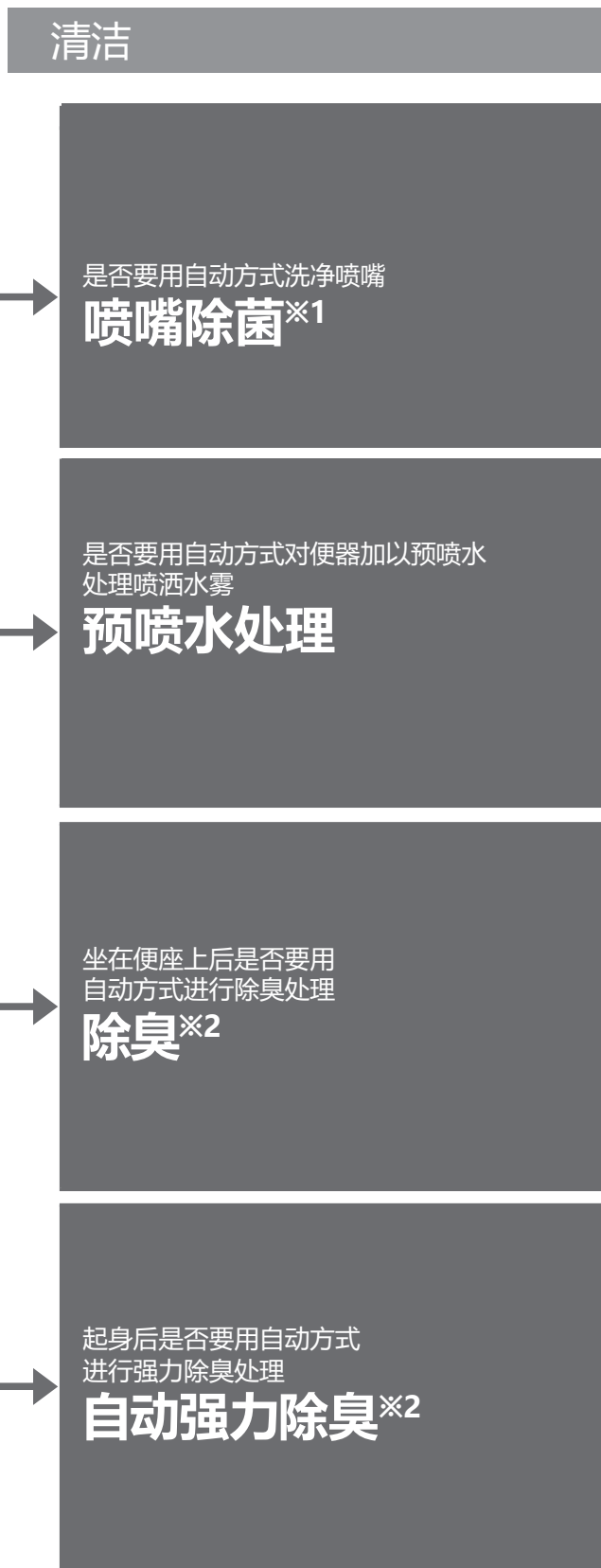

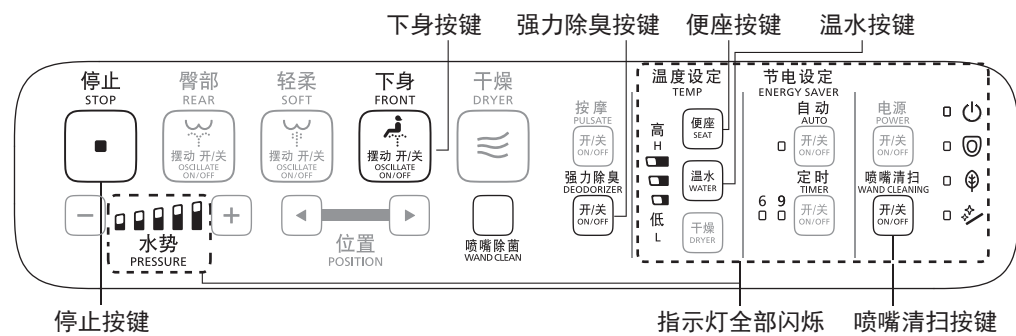

2 同时按下



每按下一次按键，设定内容就会切换一次
自动洗净喷嘴

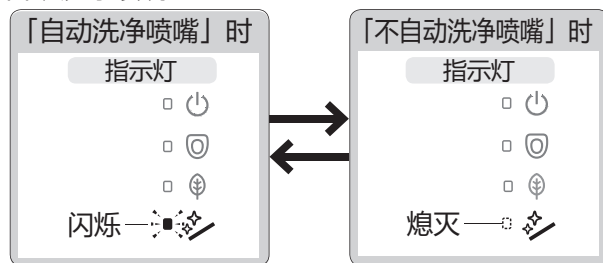

2 同时按下



每按下一次按键，设定内容就会切换一次
便器内自动预喷水处理

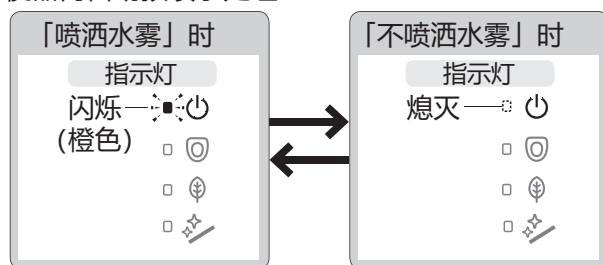

2 按下



每按下一次按键，设定内容就会切换一次
坐在便座上后自动除臭

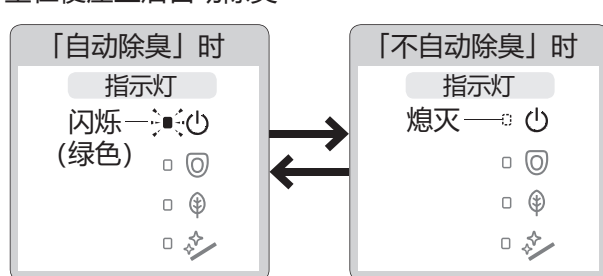

2 按下



每按下一次按键，设定内容就会切换一次
起身后自动强力除臭

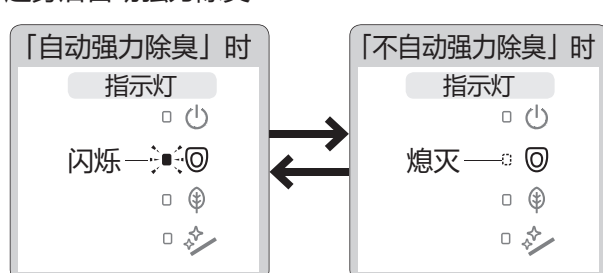

3



必要时

以下情况时

因断水无法进行冲水处理时

因断水无法进行冲水处理时

- 1 用水桶冲水
- 2 冲水后，如果水位降低时，
请追加注水
 - 以免发出臭味

要求

- 恢复供水后，请务必进行大冲洗。（因为排水管中可能留有污物）



采取预防冻结的措施时

外部气温低于0℃时，请采取预防冻结的措施。

要求

- 外部气温低于0℃时，请不要启用节电功能。（产品冻结可能会导致产品破损）
- 为了防止周围的温度降至0℃以下，请提高坐便器室内温度，以防止发生冻结。

预防冻结措施

1 关闭进水角阀(第27页 步骤①)

- 停止进水

⚠ 注意

- ⊘ 当进水角阀被打开时，不要取下进水过滤装置（否则会造成喷水）

2 放掉便器水箱内的水

- 冲水，直到水不再流出

- ### 3 按下 ，使喷嘴伸出后，再按一次 ，使喷嘴缩回（排空进水管内压力）

4 关闭配电箱的总电源

5 放掉配管内的水

- ①取下保护盖、进水过滤装置
 - 用一字型螺丝刀松开进水过滤装置后拉出

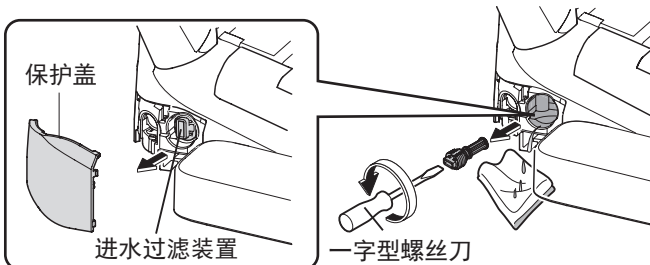

②放掉进水软管内的水

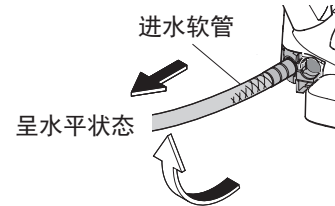

③放完水后，安装进水过滤装置、保护盖

- 装入进水过滤装置后，用一字型螺丝刀确实拧紧

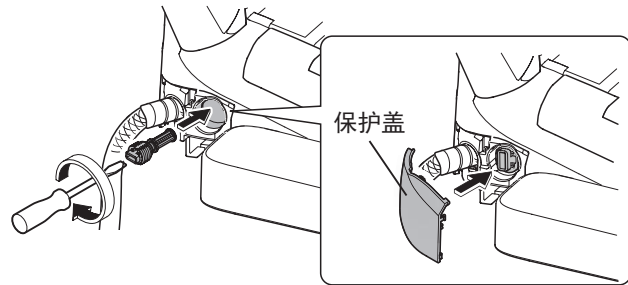

6 打开配电箱的总电源

- 「电源」指示灯点亮

7 将便座温度设为「高」（第16页）

- 为了保温，使用后，关闭便座、便盖

再次使用本产品时

- 请务必再通水。（第34页）



必要时

以下情况时 长时间不使用时

别墅等的卫生间长时间不使用时，请排空本体内存水。
(否则，可能因水箱内的水变质而引致皮肤炎症等疾病)

排水方法

1 放掉便器水箱内的水
(第33页步骤**1** ~ **2**)

2 按下 ，使喷嘴伸出后，
再按一次 ，使喷嘴缩回
(排空进水管内压力)

3 关闭配电箱的总电源

4 放掉配管内的水
(第33页步骤**5**)

5 拆下本体
① (第24、25页步骤**2**)
② 将本体平放在便器上，并用手扶住，使其不要摇晃。

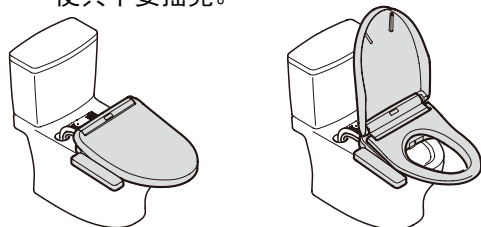

6 扶住本体的同时，拉出放水栓
● 从喷嘴附近出水(约20秒)，请务必将水流入便器内。

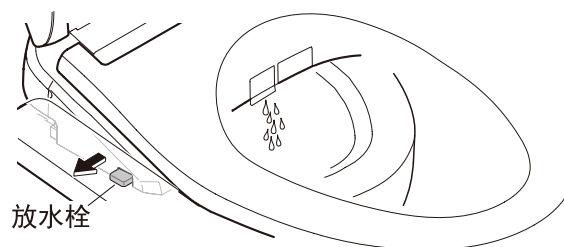

7 松手，将放水栓复原

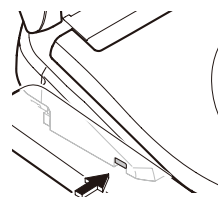

8 安装本体
(第24、25页步骤**4**)

- 需防冻时
 - 建议向便器的储存水(封水)添加防冻液，以防止冻结。(请勿直接排放防冻液。在使用便器前，请回收防冻液，进行废弃处理。)
- 再次使用产品时
 - 请务必再通水。(后述)

再通水的方法

1 打开进水角阀 (第12页)

- 确认配管或本体上无漏水

2 产品在没有接通电源前
打开配电箱的总电源

- 「电源」指示灯会点亮

3 让喷嘴喷水

- ① 在按住便座左侧的状态下
- ② 按下产品本体操作部的「臀部」按键，让喷嘴喷水
 - 请用纸杯等容器盛接喷出的水
- ③ 按下产品本体操作部的「停止」按键

■ 因残水被冻结而不出水时

- 请提高坐便器内温度，用浸温水后拧干的软布来温暖进水软管和进水角阀

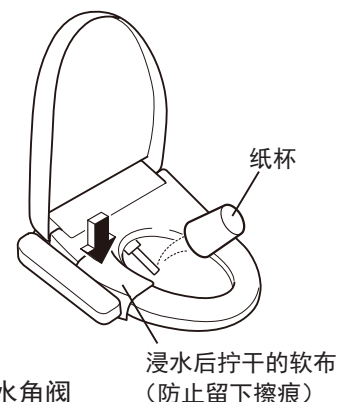

浸水后拧干的软布
(防止留下擦痕)

常见问题

首先请试用 35 页至 38 页所述的处置方法。如果仍然无法修复，请与经销店或东陶（中国）有限公司联系。
（参照封底的联络方式信息）

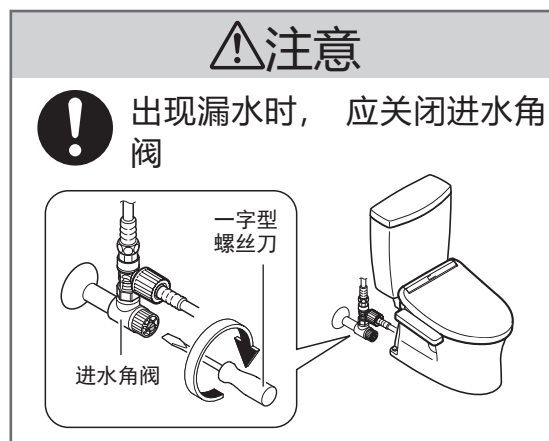

请先确认以下内容





电源指示灯亮了吗？

- 配电箱的总电源接通了吗？
→ 确认是否停电或断路器是否处于「断开」状态
- 「电源开/关」功能是否设定在「关」位置？
→ 请通过本体操作部设定为（开）状态。（第 12 页 步骤 1-2）

确认节电指示灯是否点亮？

- 点亮中表明正在节电状态（第 18、19 页），本体会自动降低便座温度或切断便座加热器。

常见问题

| 臀部洗净、下身洗净、喷嘴 | | |
|------------------|---|--|
| 现象 | 确认 | 参考页 |
| 喷嘴（洗净水）不出来的时候 | <ul style="list-style-type: none"> ● 冬季等温度低时，为了准备将温水喷出，即使按下本体操作部上的按键，从喷嘴出水时可能还需要一段时间。 | - |
| | <ul style="list-style-type: none"> ● 是否连续就座超过2个小时？（为了安全起见，会造成不能操作的情况。） → 从便座上起身后重新入座方可使用。 | - |
| | <ul style="list-style-type: none"> ● 因其它地方在使用水或断水等的原因使进水压力显著降低时，为了安全起见，会造成功能停止的情况。 → 请关闭配电箱的总电源，大约10秒后再重新接通总电源。 反复出现同样现象时→可能发生故障。 请与东陶（中国）有限公司联系。 | 封底 |
| | <ul style="list-style-type: none"> ● 就座开关可能没有检测到有人就座。 → 请深深地坐到便座上。 | 9 |
| | <ul style="list-style-type: none"> ● 是否使用便座、便盖保护套或幼儿用辅助便座？ → 请取下保护套。 每次使用后请将便座、便盖保护套、幼儿用辅助便座、加高坐垫取下。 |  9 |
| | <ul style="list-style-type: none"> ● 是否按下 （「喷嘴除菌」按键）？ ● 按下 （「喷嘴除菌」按键）时，从喷嘴附近会喷出干净的除菌水，洗净喷嘴。 → 希望喷嘴伸出进行保养时，请进行「喷嘴清扫」。 | 23 |
| 喷嘴出来，但不出水/洗净水水势弱 | <ul style="list-style-type: none"> ● 是否断水？ → 按下 「停止」按键，等待恢复进水。 | - |
| | <ul style="list-style-type: none"> ● 进水角阀是否关闭？ → 完全打开进水角阀。 | 12 |
| | <ul style="list-style-type: none"> ● 进水过滤装置是否被垃圾堵塞？ → 请清扫进水过滤装置。 | 27 |
| | <ul style="list-style-type: none"> ● 水势设定是否在弱侧位置？ | 13 |
| 洗净水冷 | <ul style="list-style-type: none"> ● 温水温度的设定是否位于「关」或「低」？ ● 进水温度或坐便器温度低时，开始喷水时的温度可能较低。 | 16 - |
| 中途停止 | <ul style="list-style-type: none"> ● 连续使用「臀部洗净」、「臀部轻柔洗净」、「下身洗净」功能约5分钟时，就会自动停止。 ● 就座开关是否不容易检测到？ → 请深深地坐到便座上。如果在坐下的过程中抬了一下腰或坐到了便座靠前的位置，则就座开关不容易检测到，可能会中途停止。 | - 9 |
| 喷嘴有水喷出 | <ul style="list-style-type: none"> ● 预喷水处理结束后的几秒钟内，水会从喷嘴附近流出。 ● 「喷嘴除菌」指示灯是否闪烁？ ● 「喷嘴除菌」功能启动，洗净喷嘴。 | - 14 |

温风干燥※1

| 现象 | 确认 | 参考页 |
|-----------|--|--------|
| 温风干燥的温度较低 | ● 干燥温度的设定是否较低? | 16 |
| 中途停止 | ● 连续使用约10分钟后, 自动停止。 ● 就座开关是否不容易检测到? → 请深深地坐到便座上。如果在坐下的过程中抬了一下腰或坐到了便座靠前的位置, 则就座开关不容易检测到, 可能会中途停止。 | - 9 |

便座、便盖

| 现象 | 确认 | 参考页 |
|---------|---|----------|
| 便座不热(冷) | ● 便座温度设定为「关」或是比较低的温度? | 16 |
| | ● 是否处于节电状态? ● 本体操作部的「节电」指示灯点亮,「电源」指示灯熄灭时, 表示已启动节电功能。 就座后, 便座开始加热, 约15分钟后变为温热状态。 → 如果节电功能处于「开」的状态, 可将其更改为「关」。 | 18 20 |
| | ● 是否长时间就座? ● 就座约20分钟后, 温度会下降, 经约1小时后就会自动地关闭便座加热器。 → 从便座上起身后重新入座方可使用。 | - |
| | ● 是否套着便座、便盖保护套? → 请取下保护套。 | 9 |

节电

| 现象 | 确认 | 参考页 |
|-----------|---|-----|
| 定时节电功能不动作 | ● 是否拔出电源插头或发生了停电? ● 设定被解除。→ 请重新设定。 (切断电源后, 「定时节电」指示灯会闪烁发出通知。) | 20 |
| 自动节电功能不动作 | ● 通过数日间所记忆的使用状况来决定节电时间段, 根据使用频率的不同也会有不启动节电功能的情况。 → 请确认所用的节电的种类。 | 18 |

除臭※2

| 现象 | 确认 | 参考页 |
|-------------|---|---------|
| 除臭效果不明显 | ● 「除臭」功能是否设定在「关」位置? → 设定在「开」位置。 | 30 |
| | ● 坐在便座上也听不到除臭声时 → 请坐在便圈上时尽量靠后。 坐在便座上就会听到除臭声时 → 请清扫一下除臭过滤网。 | 9 23 |
| 出现异常异臭 | ● 是否使用市售的芳香剂或除臭剂等? ● 会使产品的除臭效果下降, 可能产生异味。 → 请去掉芳香剂或除臭剂。 | - |
| 自动强力除臭功能不动作 | ● 「自动强力除臭」功能是否设定在「关」位置? → 设定在「开」位置。 ● 从便座上起身约10秒后启动。 | 30 - |

※1 仅限有「温风干燥」功能时

※2 仅限有「除臭」功能时

常见问题

| 清洁 | | |
|----------------|---|----------------------|
| 现象 | 确认 | 参考页 |
| 喷嘴除菌指示灯不点亮 | <ul style="list-style-type: none"> ●「喷嘴除菌」指示灯点不亮时，表示需要更换「干净的除菌水」的部件。请咨询购买产品的经销商或东陶（中国）有限公司联系。 | 封底 |
| 其他事宜 | | |
| 现象 | 确认 | 参考页 |
| 配管连接部漏水 | <ul style="list-style-type: none"> ●如果连接部的螺母松动，请用活动扳手等确实地拧紧螺母。 <p>但是，进水软管连接口部请勿使用工具，用手直接拧紧。</p> <p>→漏水不止时，请关闭进水角阀，并与东陶（中国）有限公司联系。</p> | 封底 |
| 本体松动 | <ul style="list-style-type: none"> ●为了让就座开关运行，便座缓冲垫和便器之间设置有一定的缝隙。坐在便座上后，便座下沉，就座开关开启。 ●固定本体的螺丝是否松动？ →取下本体后，请牢牢地固定住安装底板的螺丝。 | 9 24、25 |
| 本体发出异响 | <p>坐在便座上时</p> <ul style="list-style-type: none"> ●「预喷水处理」功能为「开」时，会发出进行预喷水准备的动作声音、向便器内喷洒水雾的声音。 →可以变更为「关」。 | 14 30 |
| | <p>使用后，离开便器时</p> <ul style="list-style-type: none"> ●「自动强力除臭」功能为「开」时，从便座上起身约60秒后，发出提高吸力祛除异味的声音。→可以变更为「关」。 ●「喷嘴除菌」功能为「开」时，使用完洗净功能（臀部洗净、下身洗净等）后，会听见喷嘴伸出和除菌水洗净喷嘴的声音。 →可变更为「关」。 | 14 30 14 30 |
| | <p>不使用时（夜间等）</p> <ul style="list-style-type: none"> ●「喷嘴除菌」功能为「开」时，若约8个小时内未使用洗净功能（臀部洗净、下身洗净等），则「喷嘴除菌」功能结束后，会发出排空产品内部残留水的动作声响。 →可以变更为「关」。 | 30 |
| 人坐在便座上后感到便器内有风 | <ul style="list-style-type: none"> ●为了让便器不易附着污垢，人坐在便座上后，向便器内预喷水。喷洒水雾时，人可能会感到有风。 →可以变更为「关」。 | 14 30 |

规格

| 项目 | | TCF8132ECS TCF8132CS TCF8232TECS TCF8232JECS TCF8232TCS TCF8232JCS | TCF8102ECS TCF8102CS TCF8202TECS TCF8202JECS TCF8202TCS TCF8202JCS | TCF8222TECS TCF8222JECS TCF8222TCS TCF8222JCS | TCF8332ECS TCF8352CS | TCF8302ECS TCF8342CS |
|------------------|----------|---|---|--|---|-------------------------|
| 额定电源 | | 交流电 220 V 50 Hz | | | | |
| 额定功率 | | 820 W | 814 W | 814 W | 820 W | 814 W |
| 最大功耗 (进水温度0 °C时) | | 1456 W | 1450 W | 1450 W | 1456 W | 1450 W |
| 温水加热方式 | | 瞬间式 | | | | |
| 电源线长度 | | 1.2 m | | | | |
| 防水保护等级 | | IPX4 | | | | |
| 洗净装置 | 喷水量 | 臀部洗净 | | 约 0.27-0.43 L/min (水压 0.2 MPa 时) | | |
| | | 臀部轻柔洗净 | | 约 0.27-0.43 L/min (水压 0.2 MPa 时) | | — |
| | | 下身洗净 | | 约 0.29-0.43 L/min (水压 0.2 MPa 时) | | |
| | 吐水温度 | | 温度调节范围: 关 / 约 35-40 °C | | | |
| | 加热器功率 | | 1200 W | | | |
| | 安全装置 | | 温度保险丝 | | | |
| 防逆流装置 | | 真空开关、止回阀 | | | | |
| 保温便座 | 表面温度 | | 温度调节范围: 关 / 约 28-36 °C (自动节电时: 约 26 °C) | | | |
| | 加热器功率 | | 45 W | | | |
| | 安全装置 | | 温度保险丝 | | | |
| 除臭装置 | 方式 | | O ₂ 除臭 | — | O ₂ 除臭 | — |
| | 风量 | | 标准模式: 约 0.09 m ³ /min, 强力模式: 约 0.16 m ³ /min | — | 标准模式: 约 0.09 m ³ /min, 强力模式: 约 0.16 m ³ /min | — |
| | 功率 (耗电量) | | 标准模式: 约 1.7 W 强力模式: 约 5.3 W | — | 标准模式: 约 1.7 W 强力模式: 约 5.3 W | — |
| 温风干燥装置 | 温风温度 *1 | | 温度调节范围: 约 37-55 °C | — | 温度调节范围: 约 37-55 °C | — |
| | 风量 | | 约 0.22 m ³ /min | — | 约 0.22 m ³ /min | — |
| | 加热器功率 | | 220 W | — | 220 W | — |
| | 安全装置 | | 温度保险丝 | — | 温度保险丝 | — |
| 进水压力 | | 最低必要水压: 0.05 MPa (流动时), 最高水压: 0.75 MPa (静止时) | | | | |
| 进水温度 | | 0-35 °C | | | | |
| 使用温度 | | 0-40 °C | | | | |
| 产品尺寸 | | 宽 462×长 531×高 131 mm | | | | |
| 产品重量 | | 约 4 kg | | | | |

*1位于温风出风口附近的本公司测量点的温度

必要时

规格

■抗菌 (*细菌如未接触抗菌加工产品表面的话, 抗菌力将无法发挥其作用。)

| |
|---|
| • 抗菌位置： 便座、便盖、喷嘴、本体操作部（表面标贴） |
| • 抗菌种类： 产品表面抗菌（实验用菌：金黄色葡萄球菌、大肠埃希氏菌） *这一加工处理不代表具备防止感染、防污、防霉、防臭、防黏滑等附带效果。 |
| • 试验方法： 中国···GB21551.1-2008、GB21551.2-2010 日本···JIS Z 2801 |
| • 抗菌效果： 中国···抗菌率≥90%（符合国家标准） 日本···耐水处理2.0以上 耐光处理2.0以上 耐洗涤剂处理2.0以上 |

| | |
|--------|-----------------------|
| 抗菌剂种类 | 无机系 |
| 禁止事项 | 请勿使用酸性、碱性清洗剂。 |
| 操作注意事项 | 为使抗菌力发挥功效, 请常保产品表面清洁。 |

■除菌（相关解释详见第14页 ※干净的除菌水）

| |
|--|
| • 除菌位置： 喷嘴 |
| • 除菌种类： 使用除菌水去除产品表面的细菌 （实验用菌：金黄色葡萄球菌、大肠埃希氏菌） |
| • 试验方法： 《电子坐便器电解水除菌效果评价方法》 |
| • 除菌效果： 除菌率≥99% |

■废弃时

如果您需要废弃本产品, 请勿将其作为一般生活垃圾处理。
请依照法规经由独立的回收体系进行合适的处理、复原和回收。

■喷嘴伸出和回收时间

| |
|---|
| · 技术要求：伸出时间不应大于8秒；回收时间不应大于10秒。 |
| · 试验方法：按GB/T34549-2017 9.3.5进行试验。 |
| · 设定条件：温水温度设定为最高档, 洗净位置和水势设定为第3档。 |
| · 试验步骤：按照a) — d) 的步骤, 「臀部洗净」操作3次, 然后「下身洗净」操作3次。 a) 靠近便器的前面。 b) 经过20秒后, 使便座处于就座状态, 确认预喷水处理动作。 c) 在就座状态下, 经过20秒后, 按下「臀部洗净」(或「下身洗净」) 按键。 d) 记录从按下「臀部洗净」(或「下身洗净」) 按键后, 喷嘴伸出完成的时间; 以及按下「停止」按键后喷嘴回收的时间。 |

产品中的有害物质的名称及含有量

| 部品名称 | 有害物质 | | | | | |
|-------------|-----------|-----------|-----------|-----------------|---------------|-----------------|
| | 铅 (Pb) | 汞 (Hg) | 镉 (Cd) | 六价铬 (Cr(VI)) | 多溴联苯 (PBB) | 多溴二苯醚 (PBDE) |
| 给水金具 | × | ○ | × | ○ | ○ | ○ |
| 与便器相连的安装器具 | × | ○ | ○ | ○ | ○ | ○ |
| 印刷线路板 | × | ○ | ○ | ○ | ○ | ○ |
| 马达 (含齿轮) | × | ○ | ○ | ○ | ○ | ○ |
| 电源线、电线、电线端子 | × | ○ | × | ○ | ○ | ○ |
| 电磁阀 | × | ○ | ○ | ○ | ○ | ○ |

本表格依据SJ/T 11364-2014的规定编制。
 ○：表示该有害物质在该部件所有均质材料中的含量均在GB/T 26572-2011规定的限量要求以下。
 ×：表示该有害物质至少在该部件的某一均质材料中的含量超出GB/T 26572-2011规定的限量要求。
 (且目前业界没有成熟的替代方案，符合欧盟RoHS指令环保要求)

 本标识内数字表示产品在正常使用状态下的环保使用期限为10年。

重大事故的预防

本产品是电器产品。

本产品^{在故障状态下使用或长期使用}，则可能因电子或电气元件的老化而引发火灾。

本产品的安全使用注意事项

建议进行定期检查。

- 对于使用了较长年数的产品，请考虑更换新产品。



如发现产品出现异常，请停止使用，并与经销店或东陶(中国)有限公司联系。

(在故障状态下使用本产品，可能引发火灾或导致人员触电及室内浸水)

- 请立即切断总电源，并关闭进水角阀。

MEMO

MEMO

TOTO

保证书

本书是对所记载的内容进行免费修理的保证。在保修期内，如发生故障，请出示本保证书以要求维修。

| | | | |
|---------|-------|----|----|
| 客户 | 姓名 | | |
| | 地址 | 邮编 | 电话 |
| 购买的专卖店名 | Ⓢ | | |
| | | | |
| 购买日期 | 年 月 日 | | |

| | | |
|------|--|---|
| 产品名称 | 温水冲洗电子坐便器 | |
| 型号 | 产品具体型号见产品标签 | |
| 制造商 | 东陶（上海）有限公司 | |
| 地址 | 上海市松江工业区联阳路717号 | |
| 执行标准 | GB4706.1 - 2005 GB17625.1 - 2012 GB4343.1 - 2018 GB38448 - 2019 | GB4706.53 - 2008 GB/T17625.2 - 2007 GB/T4343.2 - 2009 |
| 保证期限 | 购买起一年内 | |

★致客户

当您拿到此保证书时，请如实填写购买日期，购买的专卖店名称。因保证书不再另行发放，请认真保存切勿丢失。

（免费修理规定）

1. 当您按照使用说明书，标签上的注意事项正常使用时发生故障的情况下，在如表所记的时间内进行免费修理。
2. 在保证期内发生故障进行免费修理时，向专卖店或相关单位出示此保证书。
3. 因为馈赠品而无法在本保证书上记载专卖店名，而要求修理时，请跟本公司相关单位联系。
4. 即使在保证期内，以下的情况也要有偿修理。
 - a. 因使用不当，误操作引起的不良情况及不正当的修理，改造而造成的故障及损伤。
 - b. 在安装完后再行移动而引起的故障及损伤。
 - c. 由火灾、地震、水灾、雷击、冰冻及其它的天灾地害，公害及气体灾害（硫酸气体）、盐酸、异常电压引起的故障及损伤。
 - d. 一般场所以外（如业务上的需要长时间的使用，或装设在车辆船舶上）使用所导致的故障及损伤。
 - e. 自来水管中的沉淀物或异物所导致的故障和损伤。
 - f. 使用地区的水质引起的故障和损伤。
 - g. 因淤积的沙土，污物而产生的使用不良及包装等易耗品的损伤。
 - h. 其他施工的失误所造成的损伤。
 - i. 无本保证书的情况。
 - j. 本保证书上无记入客户名称、专卖店名、购买日期、或者是对已记入的有改动。
5. 本保证书只在中国境内有效。（香港、澳门、台湾地区除外）
6. 本保证书不再发行，请认真保管，切勿遗失。

服务记录

| 年 月 日 | 服务内容 | 担当者 |
|-------|------|-----|
| | | |

※本保证书是对本书中已明记的时间，条件下进行免费修理的保证。因此，此保证书并不对客户于法律上的权力有所限制。对保证期过后的修理等问题有不明的，请咨询东陶（中国）有限公司。

※售后服务全国电话：8008209787 手机用户请拨打：4008209787

扫描二维码，
服务预约，方便快捷



2020.9.30
D07684S