

## 化妆镜（镜柜）

- LMAW602RR 系列 、 LMAW602DR 系列
- LMAW752RR 系列 、 LMAW752DR 系列
- LMAW753RR 系列 、 LMAW753DR 系列
- LMAW903R 系列 、 LMAW903DR 系列
- LMAW1203R 系列 、 LMAW1203DR 系列
- LMAW602RRVD 系列 、 LMAW752RRVD 系列
- LMAW753RRVD 系列

各部名称.....	1-2	使用
使用条件和废弃处理.....	3	
安全上的注意.....	3-5	
使用上的注意.....	6-7	
维护和保养.....	8	
定期检查的项目.....	8	保养
铰链调整・双开门使用方法.....	9	
式样.....	10	其他
产品保修卡.....	11	
合格证.....	12	

# 合格证

本产品经检查判定合格

镜柜执行标准： GB 24977-2010

镜子执行标准： Q/TGCQ 8-2018

产品型号：见包装箱上的标签

产品名称：见包装箱上的标签

生产日期：见包装箱上的标签

组装工厂：东陶机器(广州)有限公司

电 话：(020) 34764020

厂 址：广州市番禺区南村镇兴南大道715号

东陶(中国)有限公司

全国售后服务电话：800-820-9787(固定电话)

400-820-9787(手机用户)



扫描二维码，  
服务预约，方便快捷

销售商：东陶(中国)有限公司

地 址：北京市朝阳区光华路1号 北京嘉里中心北楼1915室

网 址：www.toto.com.cn

# 各部名称

本产品具有储物, 成像功能

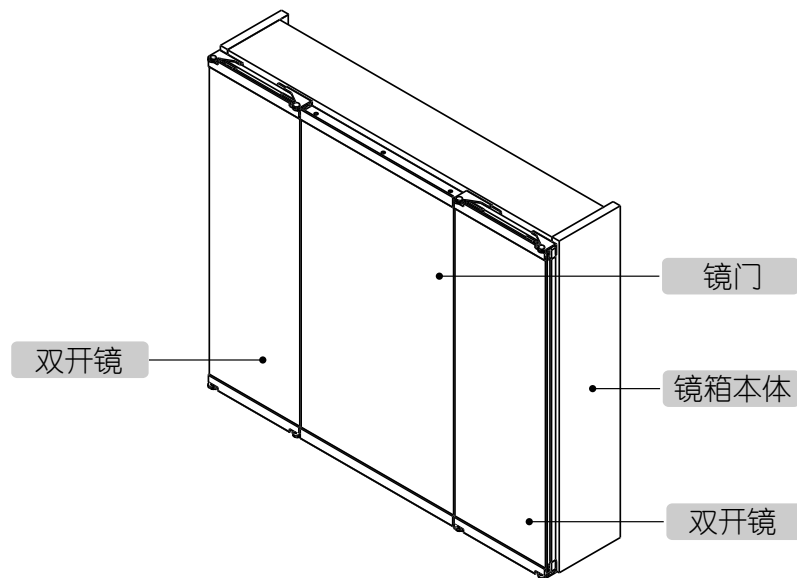

图为LMAW753RR/RRVD系列、LMAW903R系列、LMAW1203R系列

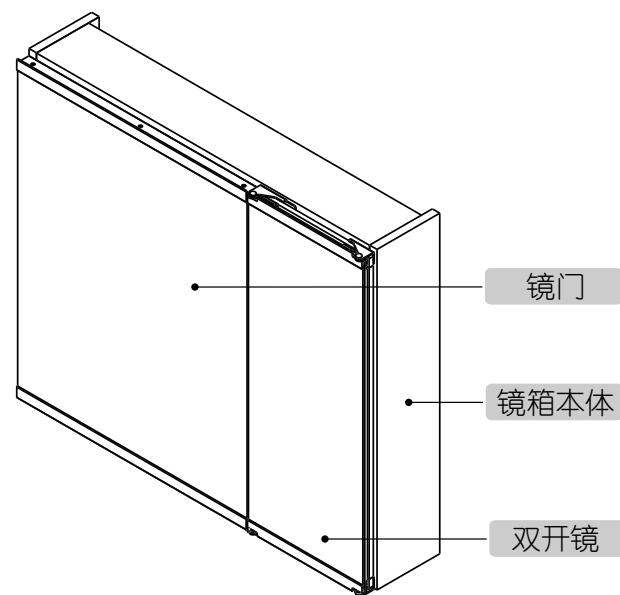

图为LMAW602RR/RRVD系列、LMAW752RR/RRVD系列



# 各部名称

本产品具有储物，成像功能

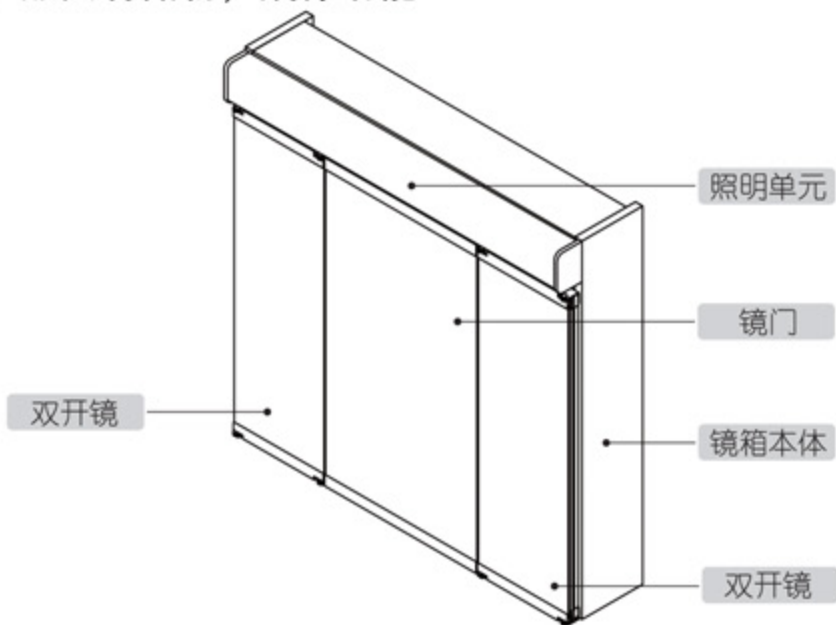

图为LMAW753DR系列、LMAW903DR系列、LMAW1203DR系列

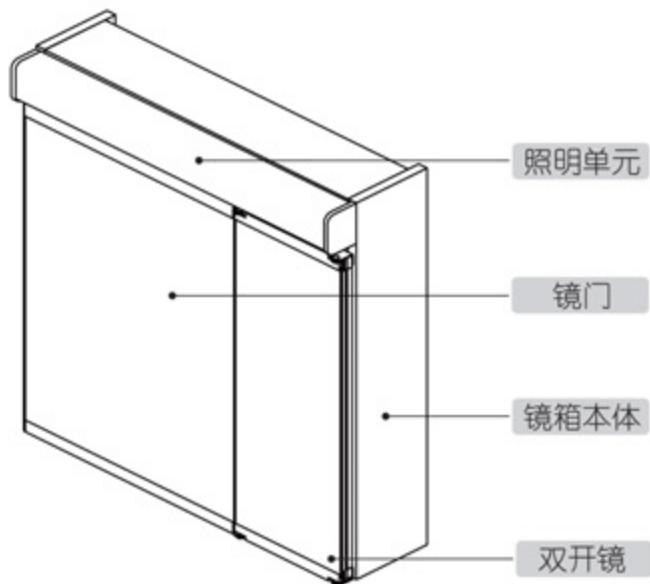

图为LMAW602DR系列、LMAW752DR系列

# 产品保修卡

用 户	
销售安装店	
购 买 日	
保 修 期	自购买日起:保修期为1年。

- \*若上栏内容未记全，该保证书将视为无效。因此请用户购买时对记入内容进行确认。
- \*本产品保修卡中的保修项目仅限于保证书中所约束的免费维修项目进行维修。
- \*在保修期间，若产品发生故障（漏水、渗漏），请用户向销售店或安装店出示本保证书及购买发票、提出修理要求。

## 免费维修规定

1. 保修期间，在用户正确按安装说明书、不干贴等指示，使用本公司产品的情况下，本公司将对有故障产品进行免费维修。
2. 在保修期内发生损坏需要得到免费维修时，请持本保证书和购买发票委托安装店或销售店办理。
3. 在保修期内，下面所列场合的维修为有偿维修。
  - ① 使用不当或私自进行的不当修理及改造所造成的故障及损伤。
  - ② 安装施工时的不注意或过失造成的故障及损伤。
  - ③ 安装后又拆移等原因造成的故障及损伤。
  - ④ 超出使用范围以外的场合下使用本产品所造成的故障及损伤（如家庭用商品作为业务上商品使用）。
  - ⑤ 沙粒或污物等造成的损伤。
  - ⑥ 由于日常的维护保养不当造成的肮脏、电镀部分生锈等不良。
  - ⑦ 由于火灾、地震、水灾、雷击及其他天灾、公害、气害（液化气）、盐害及异常电压、使用指定外的电源（电压、频率）等原因造成的故障及损伤。
  - ⑧ 本保证书没有指定的场合。
  - ⑨ 本保证书中用户姓名、销售店、安装店、购买日期未填写的场合。
  - ⑩ 不能出示购买发票的场合。
4. 本保证书仅适用于中国国内。
5. 本保证书丢失不补，请顾客妥善保管。

# 式样

两面镜				
品番	LMAW602RR /RRVD	LMAW602DR	LMAW752RR /RRVD	LMAW752DR
本体材质	人造板			
制品尺寸	(长×宽×高) 595mm×142.5mm ×633mm	(长×宽×高) 595mm×142.5mm ×725mm	(长×宽×高) 747mm×142.5mm ×633mm	(长×宽×高) 747mm×142.5mm ×725mm
制品重量	18kg	19kg	20kg	21kg
三面镜				
品番	LMAW753RR /RRVD	LMAW753DR	LMAW903R	LMAW903DR
本体材质	人造板			
制品尺寸	(长×宽×高) 747mm×142.5mm ×633mm	(长×宽×高) 747mm×142.5mm ×725mm	(长×宽×高) 888mm×142.5mm ×633mm	(长×宽×高) 888mm×142.5mm ×725mm
制品重量	22kg	24kg	27kg	29kg
品番	LMAW1203R	LMAW1203DR		
本体材质	人造板			
制品尺寸	(长×宽×高) 1194mm×142.5mm ×633mm	(长×宽×高) 1194mm×142.5mm ×725mm		
制品重量	32kg	34kg		

# 有关甲醛的注意事项

请顾客放心使用,TOTO产品完全符合GB 18584-2001内容的规定。E1级 (≤1.5mg/L) 为了能舒适的使用本产品, 请您做好以下几点:



- 新建或改建后不久的场合, 请注意室内通风良好, 因为甲醛会随着温度的上升而释放。
- 当室温高时, 室内通风良好或使用拧干的湿抹布擦拭柜体内侧, 会减少甲醛的释放量。
- 平时也要保持室内通风良好, 另外, 温度高的夏天或长时间处于封闭状态后, 请注意室内通风。



# 使用条件和废弃处理

- 浴室内使用。
- 如果您需要废弃本产品, 请勿将其作为一般生活垃圾处理, 请依照法规经由独立的回收体系进行合适的处理、恢复和回收。

# 安全上的注意

- 在使用前, 请认真阅读安全上的注意事项, 正确使用本产品。
- 儿童如需使用时, 请在家长的监护下使用。
- 下记注意事项是安全相关的重要内容, 请务必遵守。
- 使用说明书看完后, 请保存到经常看到的地方。

标识	含义
 <b>警告</b>	如果无视此标识而错误操作时, 有造成人身重伤或死亡的可能。
 <b>注意</b>	如果无视此标识而错误操作时, 有造成人身伤害或财产损失的可能。

标识	含义
	此图表示不可行, 【禁止】之意
	此图表示必须【强制】实行的内容

 <b>警告</b> 部件的破损、脱落防止
请定期确认把手和铰链的螺丝固定牢固, 如果各部位的螺钉有松动还继续使用, 会导致部材的破损或脱落。

 <b>警告</b> 通电的情况
请在灯具及电源完全安装完毕后, 才可以对产品进行通电测试, 否则会对人身产生伤害及死亡的危险。(接地线一定要连接)

- 客户自行安装的配套电器、使用器具等, 请务必遵守其自附的使用说明书和产品上的标识事项。



# 安全上的注意

## ⚠ 注意

❗ 不要使用蛮力去按压和敲击镜子  
镜子破损会导致受伤。



⊘ 两开镜关闭时，手指不要放在铰链附近  
手指被夹住，会导致受伤。

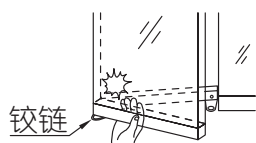

⊘ 镜子或镜子的框架上请不要挂置物品  
会导致破损和受伤。



⊘ 两开镜不要始终打开  
撞到镜子边缘，会导致受伤。

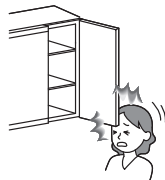

⊘ 化妆镜本体上不要放置物品  
会导致柜体破损。

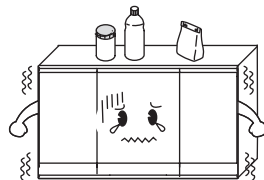

❗ 化妆镜在通电情况下，不许用湿的手触碰灯管、  
灯座部分  
会导致触电和受伤。

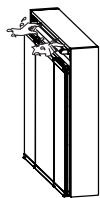

# 铰链调整及使用

## 铰链调整方法

调整方法：

各部名称：

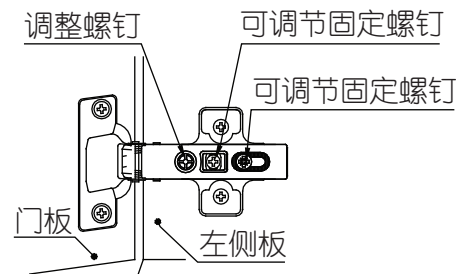

① 门板的前后调整方法  
拧松可调节固定螺钉，将门板调整  
到最佳位置后再拧紧

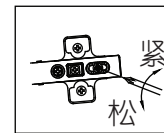
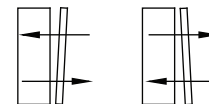

② 门板的左右调整方法  
旋转调整螺钉，将门板调整到最佳  
位置

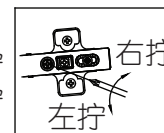
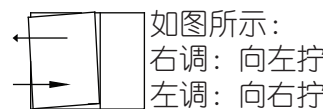

## ⚠ 注意

调整后必须确认拧紧固定螺钉。

如果没有拧紧固定螺钉，门板有可能向外倾斜。

③ 门板的上下调整方法  
拧松可调节固定螺钉，将门板调整  
到最佳位置再拧紧。

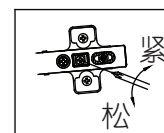
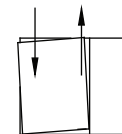

## 双开镜使用方法 ※中央镜不能双开

● 内开式

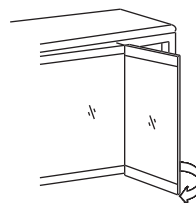

从外侧向内侧打开

● 外开式

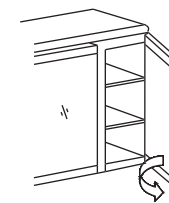

从内侧向外打开

● 镜前式

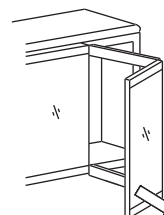

向外侧打开镜子后向前拉出

# 维护与保养

为了随时保持美观，请从每天起做好保养工作。

- 产品沾上污物时，请用拧干的湿抹布擦拭。然后在沾有清水的湿布上滴上少量的中性洗涤剂进行擦拭，再用干布擦干。

- 稀释剂、挥发油等溶剂，清洁剂和尼龙刷，厕所、浴室、瓷砖用的洗涤剂、盐酸类洗涤剂，会对产品造成损伤，请避免使用。另外，酸性、碱性洗涤剂会使铝制部品变色或变质，所以请禁止使用。

化妆镜

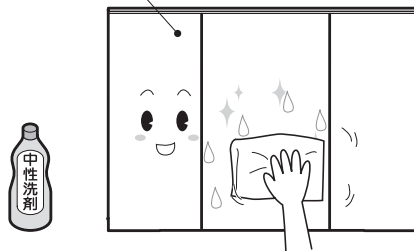

## 定期检查的项目

为了安全、舒适地使用本产品，请定期检查以下项目。

- 确认化妆镜的门是否松动。  
松动会导致部材的破损和脱落，请检查铰链是否有松动。
- 墙固定螺丝松动会导致化妆镜本体发生松动，请速联系安装公司前来修理。

## 发生故障时

<保修前的确认事项>

- 有关化妆镜的事项，请参照化妆镜的说明书。
- 有关化妆镜的事项，请确认以下表格【故障发生时】的相关事项。如果还是不能排除故障，请联系购买的代理店。

现象	需要调查的事项	处理方法	检查基准
灯具点不亮	电源线是否已经接好？ 是否是灯管发生了问题？	请确认已经接好电源线 请确认灯管无问题	电源线连接牢固 灯管无发黑
双开镜不能关闭	是否是磁石发生了问题？	请确认磁石	磁石有磁性
镜门松动	是否是铰链的固定螺丝松动了？	请拧紧固定螺丝	螺丝拧紧
制品有松动	是否是墙固定螺丝松动了？	请拧紧固定螺丝	螺丝拧紧

# 安全上的注意

## 注意

❗ 门使用时请轻开轻闭  
收纳的物品落下，会导致物品损坏和受伤。

❗ 门使用时请轻开轻闭  
使用蛮力会导致物品损坏和受伤。

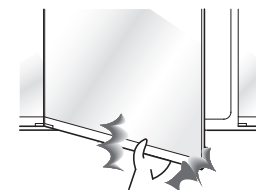

⊘ 把手或铰链松动时，不要继续使用  
导致镜子落下破损和受伤。



⊘ 不要向铰链内注油  
油（溶剂）附着到化妆镜本体、镜子固定具上会引起损坏，导致镜子落下。

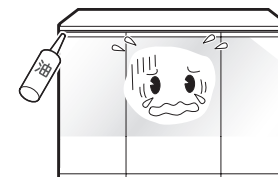

⊘ 不要私自拆卸照明（灯）  
导致照明短路，造成人身财产安全受损。

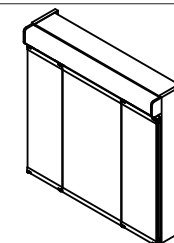

# 使用上的注意

不要靠近加热器  
可能导致变形、变色。

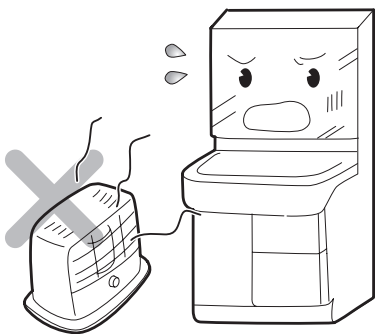

阳光直射时，必须用窗帘遮挡  
可能导致变形、变色。

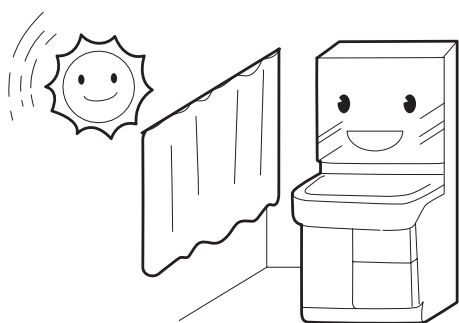

电吹风的热风不要对准吹  
可能导致变形、变色。

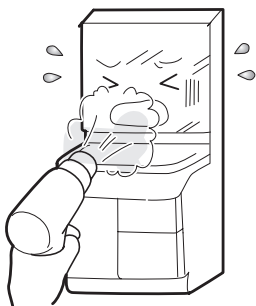

不要向化妆镜上泼水  
导致镜子破损和照明损坏。

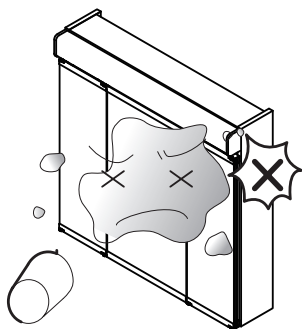

化妆品不要涂抹在化妆镜上  
可能导致变色、损坏。  
如果涂抹了化妆品，请马上清除干净，  
因为化妆品可能含有酸碱成分。

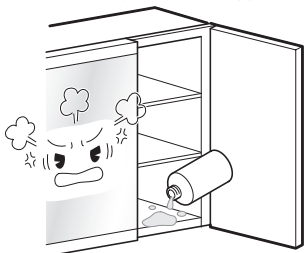

不要用硬物撞击镜子  
导致镜子破损。

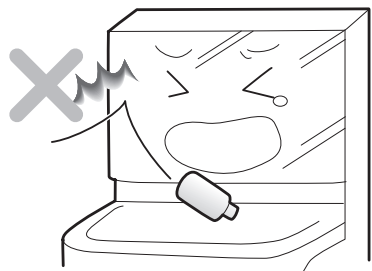

# 使用上的注意

使用完后，镜子表面有水使请用干抹布擦拭  
可能导致镜子腐蚀。



化妆镜有破损时不要继续使用  
可能导致人身伤害。

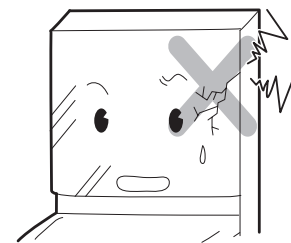

不要在两开镜移动的范围安装毛巾挂  
可能导致镜子破损。

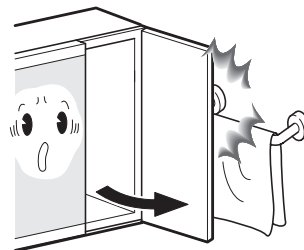

请在两开镜完全关闭的状态下再打开  
<三面镜>  
导致中央镜铰链损坏。

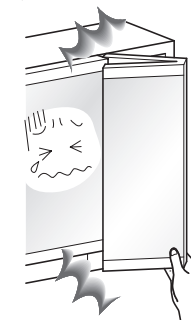

禁止使用对柜体有害的洗剂或溶剂  
导致变色、腐蚀。



不要在化妆镜隔板上放置发夹、剃须刀刀片  
可能会留下锈迹、隔板可能会划伤。

