

TOTO

化妆镜

使用产品前请仔细阅读本使用说明书，并保留备用。

合格证

执行标准：Q/TGCQ 8-2018

本品经检查合格

东陶机器(广州)有限公司

厂址：广州市番禺区南村镇兴南大道715号

产品示意图

本产品具有储物、成像功能
LMMW601DRW系列

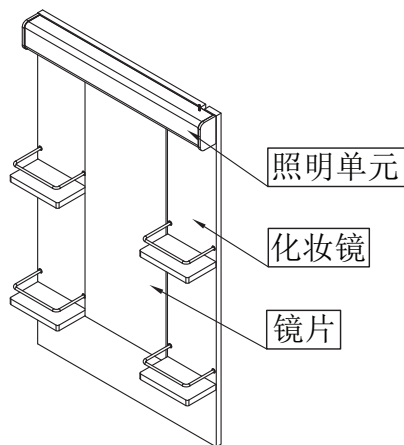

使用条件和废弃处理

1. 浴室内使用
2. 如果您需要废弃本产品，请勿将其作为一般生活垃圾处理，请依照法规经由独立的回收体系进行合适的处理、恢复和回收。

安全注意事项

- 请务必在安装之前认真阅读该说明书，并按照说明书的内容正确进行安装。
- 下记注意事项是安全相关的重要内容，请务必遵守。
- 说明书看完后，请保存到经常看到的地方。



警告

表示如果无视此标志而误操作时，有造成人员重伤或死亡的可能。



注意

表示如果无视此标志而误操作时，有造成人身伤害或财产损失的可能。



此图表示不可行，「禁止」之意。



此图表示必须「强制」实行的内容。



通电的情况

请在电源完全安装完毕后，才可以对产品进行通电测试，否则会对人身产生伤害及死亡的危险。

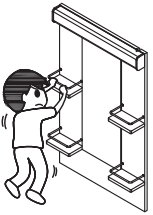
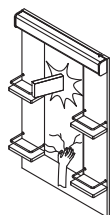
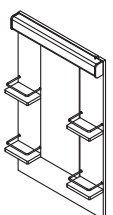
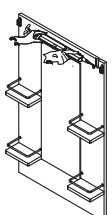
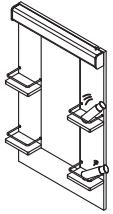
使用上的安全注意

<p>化妆镜的护栏上请不要挂置物品，会导致破损和受伤。</p> <p>禁止</p> <p>×</p> 	<p>不要使用蛮力去按压和敲击镜子，镜子破损会导致受伤。</p> <p>强制</p> <p>×</p> 
<p>不要私自拆卸照明（灯），导致照明短路，造成人身财产安全受损。</p> <p>禁止</p> <p>×</p> 	<p>化妆镜在通电情况下，不许用湿的手触碰灯管、灯座部分，会导致触电和受伤。</p> <p>强制</p> <p>×</p> 
<p>隔板上使用物品时请轻拿轻放，收纳的物品落下，会导致物品损坏和受伤。</p> <p>强制</p> <p>×</p> 	

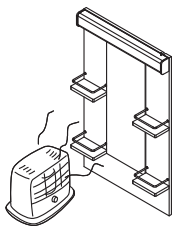
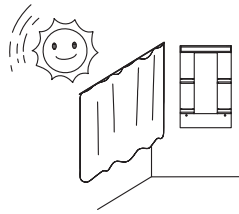
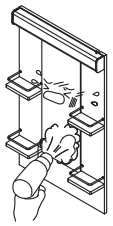
使用上的注意

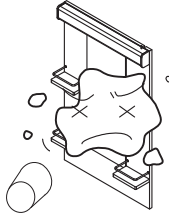
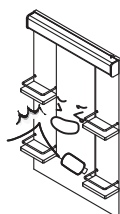
<p>避免加热器放置在产品旁边可能导致变形、变色。</p> <p>禁止</p> <p>×</p> 	<p>避免阳光直射可能导致变形、变色。</p> <p>强制</p> 
<p>不要用吹风机吹化妆镜可能导致变形、变色。</p> <p>禁止</p> <p>×</p> 	<p>镜子表面有水时请用干抹布擦拭避免镜子被腐蚀。</p> <p>强制</p> 
<p>不要向化妆镜上泼水可能导致镜子及各部材损毁。</p> <p>禁止</p> <p>×</p> 	<p>不要用硬物撞击镜子可能导致镜子破损。</p> <p>禁止</p> <p>×</p> 

化妆镜有破损时不要继续使用
可能导致破损及伤害。

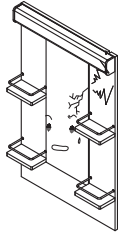

不要在隔板上放置发夹、剃须刀片等物品
可能会留下锈迹，隔板可能会划伤。

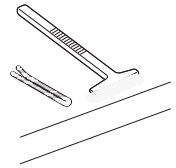

不要在化妆镜上涂抹化妆品
可能导致变色、损坏。
如果涂抹了化妆品，请马上清除干净，
因为化妆品可能含有酸碱成分。

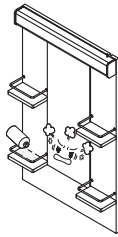

禁止使用以下洗剂
可能会导致变色、破损、腐蚀。

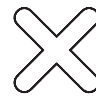

维护和保养

※为了能长时间保持产品的整洁美观，请每天做好保养工作，同时按以下方法维护保养。

产品的维护

●产品沾上污物时，请用拧干的湿抹布擦拭。
然后在沾有清水的湿布上滴上少量的中性洗剂进行擦拭，再用干布擦干。

●稀释剂、挥发油等溶剂，清洁剂和尼龙刷，
厕所用洗剂会对产品造成损伤，请避免使用。

●尖锐硬物会刮花产品，请注意使用。

●产品使用过程中，如有积水，请及时用干布拭去。

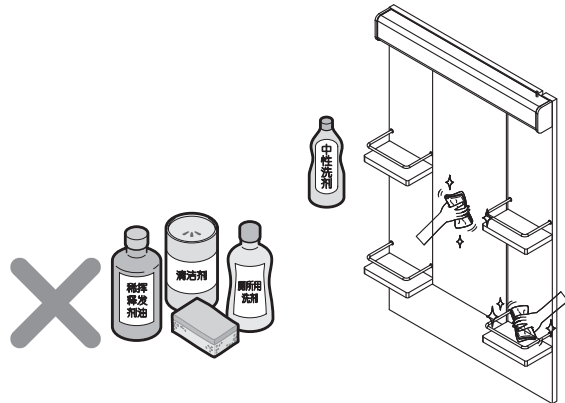

有关甲醛的注意事项

请顾客放心使用，TOTO产品完全符合GB 18584-2001内容的规定，E1级 ($\leq 1.5\text{mg/L}$)

为了能舒适的使用本产品，请您做好以下几点：

- 新建或改建后不久的场合，请注意室内通风良好，因为甲醛会随着温度的上升而释放。
- 当室温高时，室内通风良好或使用拧干的湿抹布擦拭柜体内侧，会减少甲醛的释放量。
- 平时也要保持室内通风良好，另外，温度高的夏天或长时间处于封闭状态后，请注意室内通风。

产品保修卡

用 户	
销售安装店	
购 买 日	
保 修 期	自购买日起保修期为1年。

*若上栏内容未记全，该保证书将视为无效。因此请用户购买时对记入内容进行确认。

*本产品保修卡中的保修项目仅限于保证书中所约束的免费维修项目进行维修。

*在保修期间，若产品发生故障（漏水、渗漏），请用户向销售店或安装店 出示本保证书及购买发票、提出修理要求。

免费维修规定

1. 保修期间，在用户正确按安装说明书、不干贴等指示，使用本公司产品的情况下，本公司将对有故障产品进行免费维修。
2. 在保修期内发生损坏需要得到免费维修时，请持本保证书和购买发票委托安装店或销售店办理。
3. 在保修期内，下面所列场合的维修为有偿维修。
 - ① 使用不当或私自进行的不当修理及改造所造成的故障及损伤。
 - ② 安装施工时的不注意或过失造成的故障及损伤。
 - ③ 安装后又拆移等原因造成的故障及损伤。
 - ④ 超出使用范围以外的场合下使用本产品所造成的故障及损伤（如家庭用商品作为业务上商品使用）。
 - ⑤ 沙粒或污物等造成的损伤。
 - ⑥ 由于日常的维护保养不当造成的肮脏、电镀部分生锈等不良。
 - ⑦ 由于火灾、地震、水灾、雷击及其他天灾、公害、气害（液化气）、盐害及异常电压、使用指定外的电源（电压、频率）等原因造成的故障及损伤。
 - ⑧ 本保证书没有指定的场合。
 - ⑨ 本保证书中用户姓名、销售店、安装店、购买日期未填写的场合。
 - ⑩ 不能出示购买发票的场合。
4. 本保证书仅适用于中国国内。
5. 本保证书丢失不补，请顾客妥善保管。

销售商：东陶(中国)有限公司

地 址：北京市朝阳区光华路1号 北京嘉里中心北楼1915室

全国售后服务电话：800-820-9787(固定电话)

400-820-9787(手机用户)

网 址：www.toto.com.cn



扫描二维码，
服务预约，方便快捷