

TOTO

使用说明书 附保证书

保留备用

温水冲洗电子坐便器



washLET

TCF4921E2CS
TCF4911CS
TCF4901ECS
TCF4901CS



■首先对您能选购本公司产品表示我们最诚挚的谢意。

请仔细阅读本使用说明书后正确使用。

■本使用说明书内附有保证书，故请妥善保管，并在必要时取出阅读。

不同机型的功能会有所差异

请先确认您所使用的机型，再在此确认格中打勾。



功能		产品名称(机型)		WASHLET				参考页
		使用机型	型号	TCF4921 E2CS	TCF4911 CS	TCF4901 ECS	TCF4901 CS	
基本功能	洗净方式	臀部洗净		●	●	●	●	14·15
		臀部轻柔洗净		●	●	●	●	
		下身洗净		●	●	●	●	
		下身护理洗净		●	●	●	●	
	改变洗净方式	洗净位置调节						
		水势调节						
		摆动洗净		●	●	●	●	
		按摩洗净		●	●	●	●	
		个性设定		●	●	●	●	
	干燥	温风干燥		●	●	●	●	
改变温度	温度调节		●	●	●	●	22·23	
清洁功能	祛除异味	除臭		●	●	●	●	18·19
	用干净的除菌水保持洁净状态	喷嘴除菌		●	●	●	●	
		便器除菌		●	●	●	●	
便利的功能	冲水	用遥控器冲洗便器		●	—	—	—	14
		自动便器冲洗		●	—	—	—	20·21
	打开或关闭	遥控开/关便座		●	●	—	—	14
		自动便盖开闭		●	●	—	—	20·21
	照明灯	柔和照明		●	●	●	●	—
	便座加热	保温便座		●	●	●	●	—
	降低便座的温度进行节电的方法	自动节电		●	●	●	●	24·25
		超级自动节电		●	●	●	●	
定时节电			●	●	●	●		
维修保养		本体一体式装卸						30·31
		便盖装卸		●	●	●	●	32
		喷嘴清扫		●	●	●	●	29
		抗菌、除菌		●	●	●	●	67

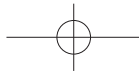

清洁工作的好帮手

干净的洗手间



可自动地启动清洁功能。
(详情请参照第18、19页)

	接近	就座	起身
去除便器内异味		除臭	自动强力除臭
用干净的除菌水清洁便器		便器除菌	便器除菌
用干净的除菌水清洁喷嘴			喷嘴除菌



目录

安全注意事项	4	使用前
使用注意事项	9	
各部分名称	10	
准备	12	
基本使用方法	14	使用方法
自动功能(清洁)	18	
除臭、喷嘴除菌、便器除菌 喷雾除菌用照明、清洁指示灯		
自动功能(便利的功能)	20	
自动便器冲洗/自动便盖开闭 柔和照明		
温度调节(温水、便座、干燥)	22	维修保养
节电功能	24	
维修保养	28	
●本体	28	
●除臭过滤网	29	必要时
●喷嘴	29	
喷嘴清扫		
●本体和便器间缝隙部分	30	
●本体和便盖间缝隙部分	32	
●进水过滤装置	33	必要时
变更设定	34	
以下情况时	54	
●因断水无法进行冲水处理时	54	
●无法用遥控器进行操作时	54	
●采取预防冻结的措施时	55	
●长时间不使用时	56	
●想要拆下表示板时	57	
常见问题	58	
规格	66	
产品中的有害物质的名称及含有量	68	
重大事故的预防	69	
保证书	封底	



安全注意事项



请在认真阅读「安全注意事项」后正确使用，此处列出的注意事项是与安全相关的重要内容，请务必遵守。

标志及其含义

 警告	表示如果无视此标志而误操作时，有可能造成人员重伤或死亡。
 注意	表示如果无视此标志而误操作时，有可能造成人身伤害或财产损失。

下列标志是为了表示使用产品时的重要安全注意事项而使用的。

标志	含义
	此图表示不可行，「禁止」之意。
	此图表示必须「强制」实行的内容。

 警告	
	<p>请勿用湿手插拔电源插头</p> <ul style="list-style-type: none">• 否则可能会引起触电。 <p>请勿将水、热水或洗涤剂浇于本体和电源插头上</p> <ul style="list-style-type: none">• 否则可能会导致火灾、触电、发热或短路。• 否则可能会因产品破损而导致受伤或室内渗水。 <p>绝对不能分解、修理和改造本产品</p> <p>除了指定的地方以外不可使用工具</p> <ul style="list-style-type: none">• 否则会造成火灾、触电、发热、短路等故障。 <p>请勿安装在车辆、船舶等移动物体上</p> <ul style="list-style-type: none">• 否则可能会导致火灾、触电、短路或故障。• 否则，便座、便盖、本体等脱落可能会带来人身伤害。

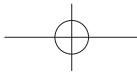

警告

产品发生故障时，请勿继续使用

- 在故障等异常时，将电源插头从插座拔出，断开配电箱总电源等，请务必切断总电源。请关闭进水角阀停止供水。

所谓故障……

- 从配管、产品内部向外漏水
- 产品有裂缝或破损
- 出现异常声音和异臭
- 产品冒烟
- 产品异常发热
- 便座缓冲垫脱落

- 无视产品故障仍继续使用的话，可能会导致火灾、触电、发热、短路、受伤或室内渗水。

请勿使用自来水及可饮用井水(地下水)以外的水源，请勿使用海水

- 否则可能会导致皮肤炎症等或发生故障。

打雷时，请勿触摸电源插头

- 否则可能会引起触电。

请勿将进水软管碰触到电源插头或插座

- 否则可能会因结露等而导致火灾、触电、发热、短路。

请勿损坏电源线或电源插头

切勿用力摔扔、拉扯、扭转、强行弯曲、刮伤、加工、加热、上置重物、捆扎、挤压电源线

- 产品损坏的情况下继续使用，可能会引起火灾、触电、发热、短路。

请勿使用有松动或故障的电源插座

- 否则可能会引起火灾、短路。

请在规定范围内使用电源插座及排线用具

- 排线超出插座规定时，可能因发热而导致火灾。

请勿使用指定电源以外的电源

交流电 220V、50Hz

- 否则可能会导致火灾、发热。

请勿将手指或其他物品放入或堵塞温风出风孔

请勿将物品或衣物置于或覆盖出风孔

- 否则可能会造成烫伤、触电或故障。

请勿令香烟等火种接近产品

- 否则可能会造成火灾。



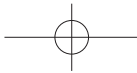

安全注意事项 (继续)

警告

请勿长时间坐在便座上

- 否则可能会导致发生低温烫伤。
为了防止低温烫伤，以下情况在使用保温便座功能、温风干燥时，请周边的人将便座的温度调设为「断开」状态，将温风的温度调节设定为「低」。
 - 儿童、老人等不能自行将温度调节至适合程度的人
 - 病人、残疾人等行为能力有障碍的人
 - 服用了有催眠效果的药物(安眠药、感冒药等)、深度饮酒、过度疲劳的嗜睡人群

本产品属电器产品，故请勿安装在容易被水泼到或者是湿度高的地方。在浴室使用时，请安装换气扇或换气口，使浴室保持良好的空气流通

- 否则可能会引起火灾或触电。

本体必须连接冷水管

- 否则可能会烫伤或机器发生故障。

请务必正确接地

- 如果未进行接地处理，发生故障或漏电时可能会引起触电。
这里所说的接地处理是指接地电阻在 100Ω 以下，配电盘的接地线使用直径 1.5mm 以上的铜线。
*安装接地线时，请委托专业的施工单位进行。

确认使用的插座是否通过正确的接地处理(3孔插座)

- 如果安装未进行接地处理的插座，可能会因故障或短路而导致触电

电源配线用插座请务必按照如下规定设置

- 否则可能会引起火灾或触电。
根据国家规定的相关法规，预先确保插座的安装位置，并尽可能远离浴缸。
*请确认上列所述的配线工程已经完成。否则，请立即委托专业施工单位进行配线施工。

请务必将电源插头牢牢地插入插座中

- 否则可能会导致火灾、发热或短路。

请确认电源插头已使用硅胶进行了防水处理

- 如果未进行防水处理，可能会引起火灾或触电。
*防水处理时，请委托专业施工单位进行。

拔下电源插头时，切勿拿住电源线，应拿住电源插头

请勿拿住电源线拉下电源插头

- 否则可能会因电源线破损而导致火灾或发热。

如果电源软线损坏，为了避免危险，必须由制造商的维修部或类似部门的专业人员更换在保养或点检时，请务必关闭配电箱的总电源

- 否则可能会造成触电或故障。

取下本体时，请务必关闭配电箱的电源

- 否则可能会引起火灾或触电。

如果电池漏液沾到身体或衣服上时，请用干净的水冲洗。

- 否则可能会引起眼睛及皮肤的损害。

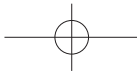

警告



残障人士及智力能力缺陷或经验和常识缺乏的人(包括儿童)需要在专人监护下使用本产品

- 否则可能会引起烫伤、触电、火灾、人员受伤。
- 否则可能会引起火灾或触电。

请勿让儿童玩耍本产品

- 否则可能会引起烫伤、触电、火灾、人员受伤。

注意



请勿在主体松动的状态下使用

- 否则可能会使主体脱离掉落,导致人身伤害。

切勿触摸破损部

- 否则可能会引起触电或导致受伤。请尽快更换。

请勿强力撞击本产品,请勿在便座,便盖,本体上站立或堆放重物

- 否则可能会使产品破裂、主体脱离掉落,导致人身伤害。
- 否则可能会因产品破损而导致受伤或室内渗水。

不要抓住便座、便盖向上提拉本产品

本产品上放有物品时,不要向上提便座及便盖

- 否则,便座、便盖等脱落可能会带来人身伤害。

保养塑料部分(本体等)及进水软管时,请使用稀释后的厨房用清洗剂(中性),请勿使用以下物品

厕所用清洗剂、住宅用清洗剂、汽油、香蕉水、去污粉以及尼龙刷子等

- 否则可能会损伤塑料件、使之形成裂纹造成人身伤害或故障。
- 否则可能会损伤进水软管造成漏水。

为了防止突然漏水,请勿在打开进水角阀的状态下拆下进水过滤装置

- 否则可能会造成水喷出。(请参照第33页所述的进水过滤装置的清扫方法)

请勿弯折、损伤进水软管

- 否则可能会引起漏水。

请务必使用本包装内的本体专用安装底板

- 否则可能会造成损伤。

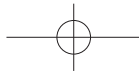

安全注意事项 (继续)

注意

漏水发生时，请务必关闭进水角阀

外部气温低于0℃时，为了防止因冻结而损坏配管或进水软管，应采取防冻措施

- 进水软管冻结时，可能会损坏本体或配管而导致漏水。
- 为了防止因寒冷时期的冻结而损坏配管或进水软管，应做好室温调节工作。
- 请进行排水。

长时间不使用时请关闭进水角阀，请务必排出本体、进水软管内的水，并关闭配电箱的总电源

- 再次使用时，请先通水，然后再使用。
否则可能会因水变质导致皮肤炎症等。(请参照第56页所述再通水的方法)
- 一直处于打开总电源的状态时，可能会导致火灾或发热。

安装进水过滤装置时，请务必确认是否牢牢地拧紧到正确位置

- 如不牢牢拧紧，可能导致漏水。

便器堵塞时，关闭配电箱的总电源，清除堵塞物

- 否则可能会因自动便器冲洗功能启动，使污水外溢而导致室内渗水。
- 使用市售的除堵塞工具清除堵塞物。

将本体确实地卡入安装底板上

- 直到听到「咔嚓」声为止，然后稍微向自身方向拉一下，以便确认产品不会脱离。
- 否则可能会本体脱落掉落，导致人身伤害。

请确认电池的+-位置正确后放入

尽快取出耗尽的电池

更换电池时

同时更换2节新电池。

使用品牌一致的2节新电池(未指定品牌)

- 否则有可能导致电池漏液、发热、破裂、起火。

长时间不使用时，请务必取出遥控器和电池盒内的电池

- 否则可能会导致电池漏液。



使用注意事项

■ 为了防止误操作

<关于着座开关>

- 坐在便座上，接通着座开关，各功能可以使用。
(着座开关接通，会有「喀噠」的声音)

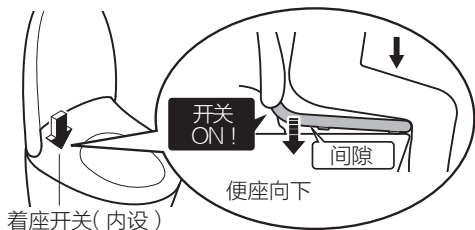

- 请坐在便座上时尽量靠后。
 - 若坐得太浅，有可能无法接通着座开关。



须知

- 体重轻的儿童在使用时，接通着座开关会比较困难。
- 因为便座是上下移动的构造，所以便座缓冲垫和便器间设计有间隙。

■ 为了防止划伤、破损!

- 请用浸湿的软布等擦拭本体、遥控器塑料部分。



- 请勿向后靠在便盖上



■ 为了防止误动作或故障!

- 请勿遮盖遥控器接收信号接收、发送部(卫洗丽误动作的原因)
- 如有可能出现打雷的情况时，请务必事先关闭配电箱的总电源。
- 便座、便盖上不能套上罩盖。
(否则可能会造成着座开关不能正常检测、或便座、便盖不能正常开闭)



- 请勿将小便尿在本体、便座及喷嘴上
(否则可能造成变色或发生故障)
- 请勿强力撞击或用力压在遥控器操作部上
- 使用厕所洗涤剂清洗便器内时，应在3分钟内将其冲洗干净，随后将便座、便盖处于打开状态。
 - 请将残留在便器内的洗涤剂擦拭干净。
(否则，洗涤剂中的汽化气体会进入本体而导致故障)
- 请不要在便盖取下的状态下使用
- 请避免阳光直射
(否则会因变色或保温便座的温度不均匀、遥控器的动作不良)
- 请在远离本体的地方使用收音机
(可能会干扰收音机电波产生杂音)
- 便座上放置幼儿专用辅助便座·柔和加高便座等时，使用后请取下
(在一直安装的状态下使用时，可能会导致部分功能不能使用的情况)
- 请勿撞击遥控器(故障原因)
为避免遥控器掉落，不使用时，请将遥控器放置在托架上。
请注意勿被水淋湿。
- 请勿在便座、便盖上放置物品、请勿用手按压
(否则着座开关打开，触碰遥控器的按钮，会从喷嘴喷出温水，可能弄湿地板等物品)

使用前

各部分名称

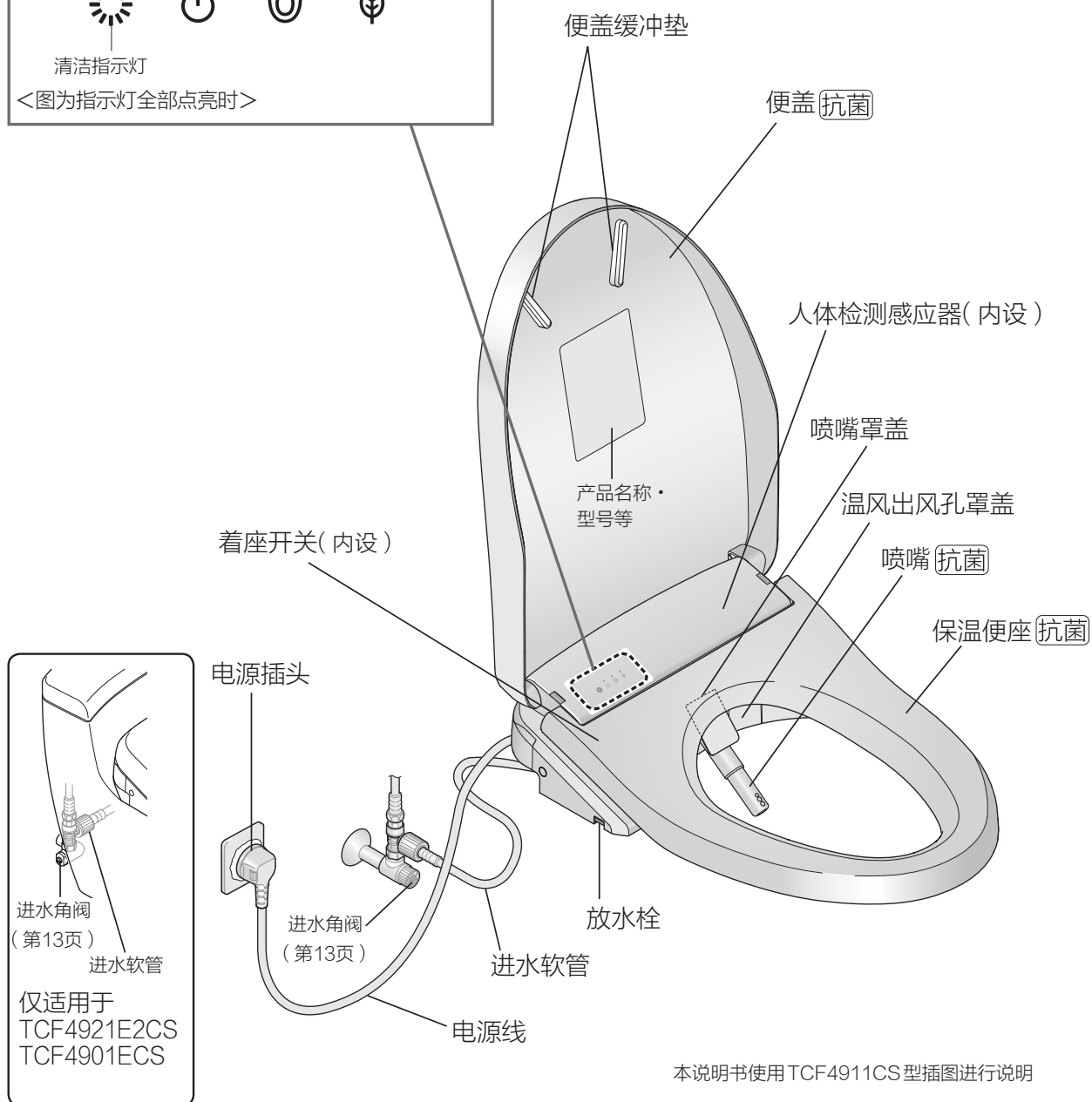
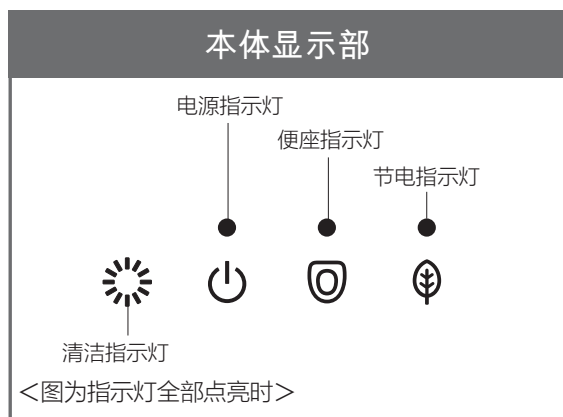

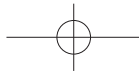

使用前

本体右后方部

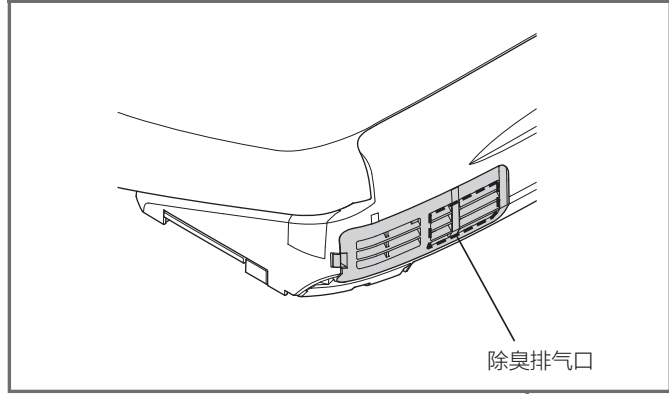

便座缓冲垫

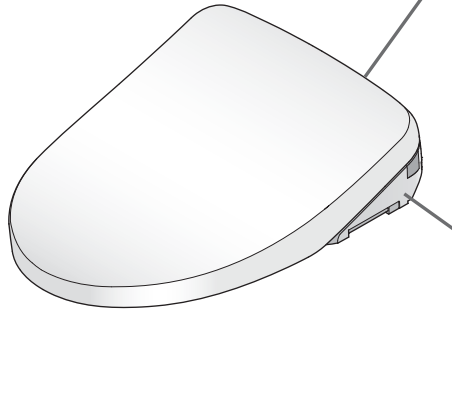
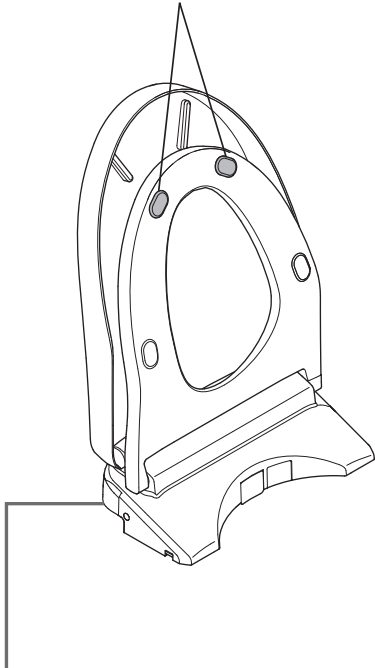

本体左侧面

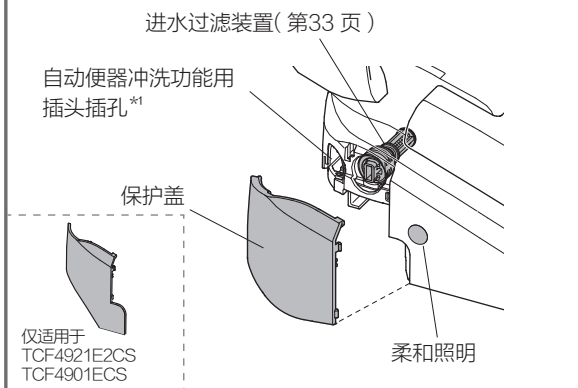

本体右侧面

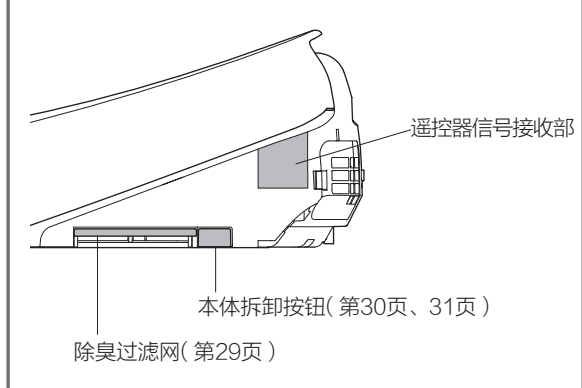

*1 仅限于具备「自动便器冲洗」功能的情况。

准备 初次使用时

1. 装入干电池

1 从托架上取下遥控器

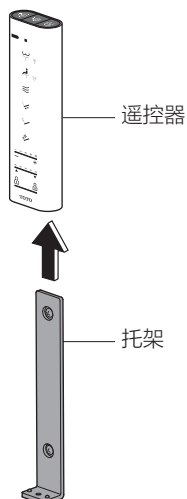

2 打开遥控器背面电池盖，正确装入2节5号干电池

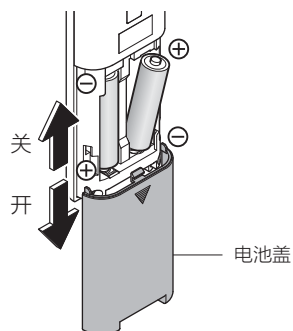

- 正确装入干电池后，遥控器背面的显示画面中会显示温度等级
→ 不显示目前的温度等级时
请执行第48页的「语言设定」的步骤3
- 遥控器按键未使用时间达到约60秒以上时，显示会消失

3 将遥控器装回托架

■ 关于干电池

- 请务必使用碱性干电池。
- 为了防止干电池的破裂或漏液，请务必遵守“安全注意事项”。（第6、8页）

遥控器已经被固定住时(防盗)

1 拆下遥控器固定部的螺丝(左右2处)

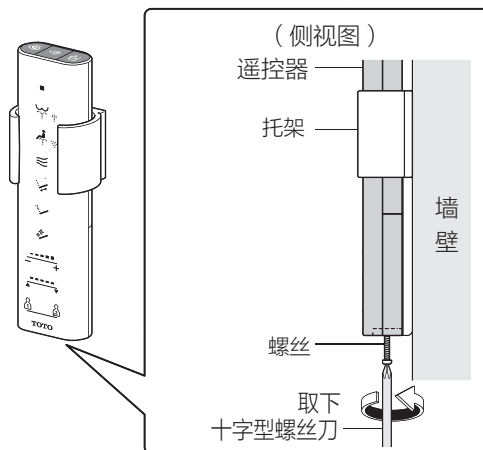

2 从托架上取下遥控器

- 再次固定时
拧紧螺丝(左右2个)固定
(请勿过度拧紧，否则有可能损坏托架)

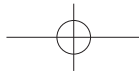

2. 打开总电源

1 打开配电箱的总电源
• 喷嘴伸出后即会自动收回

2 确认「电源」指示灯是否点亮
• 不点亮时，将「电源」设置成「开」

通过遥控器背面进行操作时

按3秒以上  (「电源开/关」按键)

通过遥控器正面进行操作时

※ 为了防盗所需将遥控器进行固定住时等
按10秒以上 

(「摆动洗净」/按键)



将总电源设置成「关」

执行与上述步骤2同样的操作

• 「电源」指示灯熄灭

3. 打开进水角阀

1 完全打开进水角阀

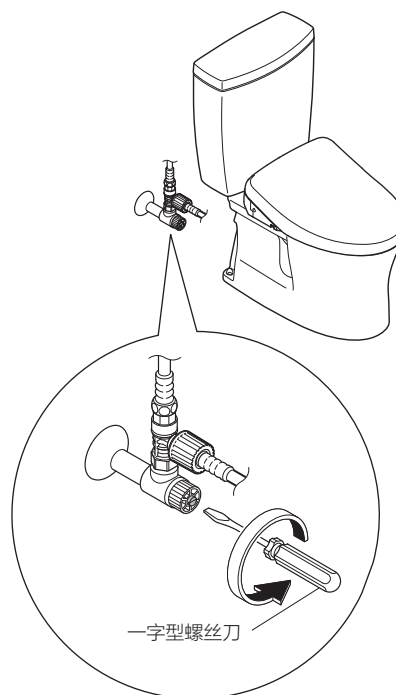

使用前

基本使用方法

操作遥控器的按键，本体接收到信号后，会响起电子音。

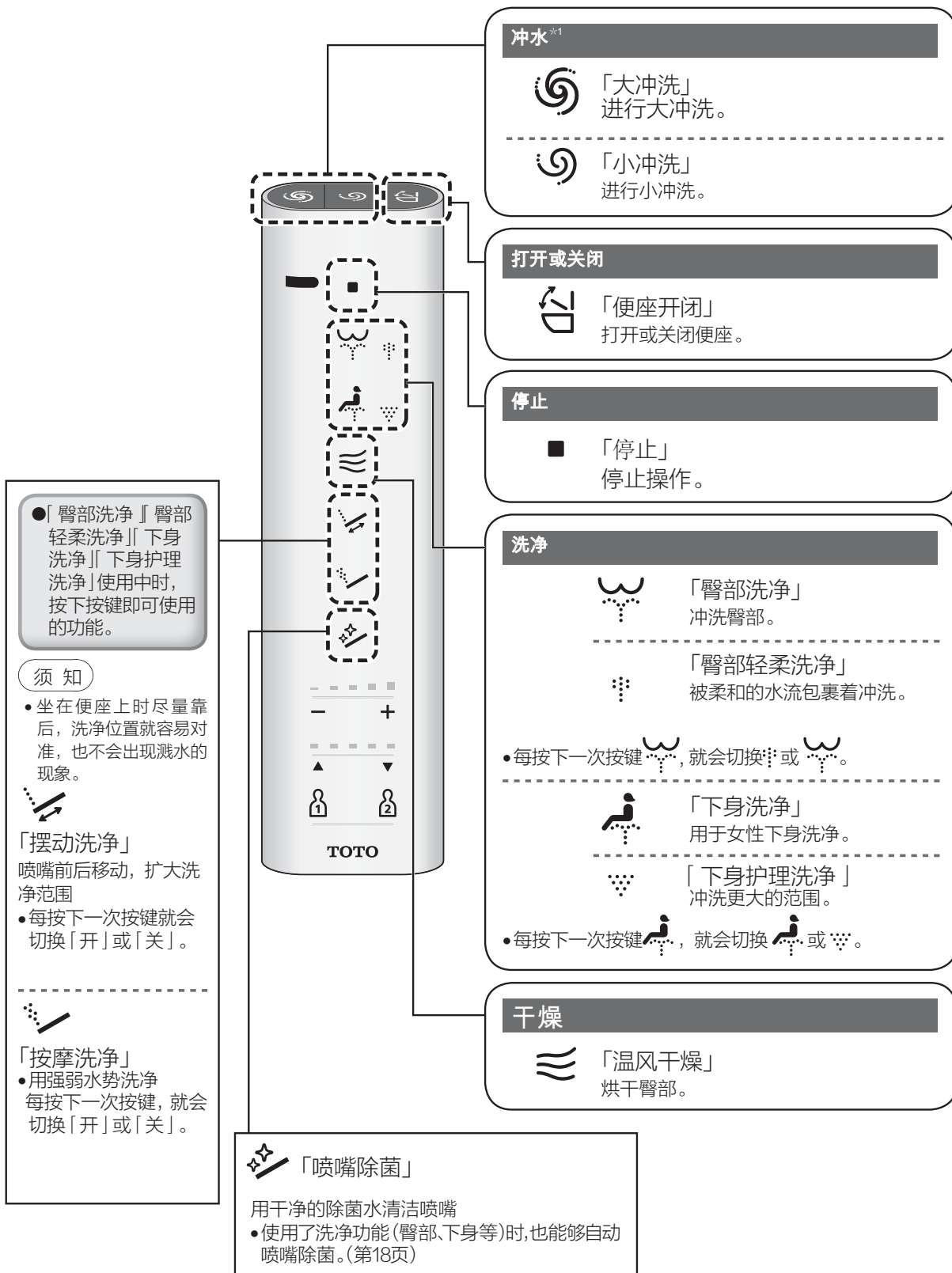

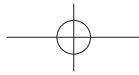

●「水势调节」「洗净位置调节」「个人设定」为滑动操作。



「个性设定」

- 可最多保存2位使用者所喜好的「水势」「洗净位置」「温水温度」的设定。
- 保存设定内容时→第52页
- 使用时

选择1时 (向左方)

选择2时 (向右方)

按下或后,再根据自己的需要按下洗净按键

- 在设定内容已被保存的状态下,「水势」和「洗净位置」指示灯会点亮10秒钟左右,「温水温度」切换到设定的位置。

*2 遥控器信号发送部

●「臀部洗净」「臀部轻柔洗净」「下身洗净」以及「下身护理洗净」使用中时,按下按键即可使用的功能如下。

须知

• 坐在便座上时尽量靠后,洗净位置就容易对准,也不会出现溅水的现象。

「水势调节」



可调节5档水势

• 每左右滑动1次,就会切换1档。

[-]弱

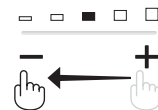

[+]强

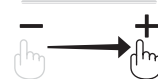

• 滑动操作「水势调节」时,在已经设定的位置会点亮约10秒

• 按下「臀部洗净」「臀部轻柔洗净」「下身洗净」以及「下身护理洗净」按键时,在已经设定的位置会点亮约10秒



「洗净位置调节」



通过[▲][▼]可前后调节5档洗净位置

• 每左右滑动1次,就会切换1档

[▲]向前方移动时

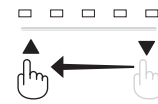

[▼]向后方移动时

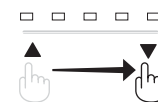

• 滑动操作「洗净位置调节」时,在已经设定的位置会点亮约10秒

• 按下「臀部洗净」「臀部轻柔洗净」「下身洗净」以及「下身护理洗净」按键时,在已经设定的位置会点亮约10秒



基本使用方法

关于设定画面

用遥控器可设定的内容一览表。

●详情请参照相关页。

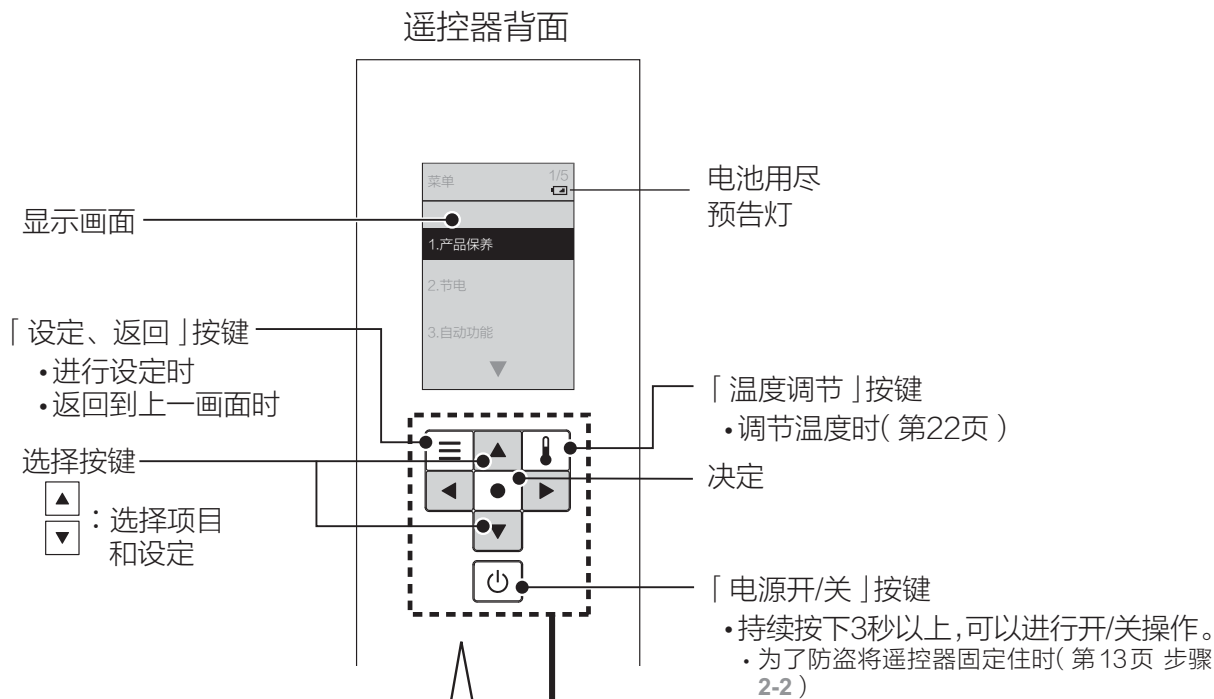

1 按下

- 自动切换显示画面



2 看着显示画面进行设定

(上下) 按动, 选择项目和设定

• 选定, 文字则翻转。

没有被选定时



被选定时



按下 后, 将应用设定

设定上锁功能

使用遥控器时为了防止误按下背面的按键, 可将遥控器的设定功能锁定。

设定方法(第50页)

设定功能被锁定时的显示画面



可自由进行设定

如需返回前一画面，应按下 

第 1 层

第 2 层

第 3 层

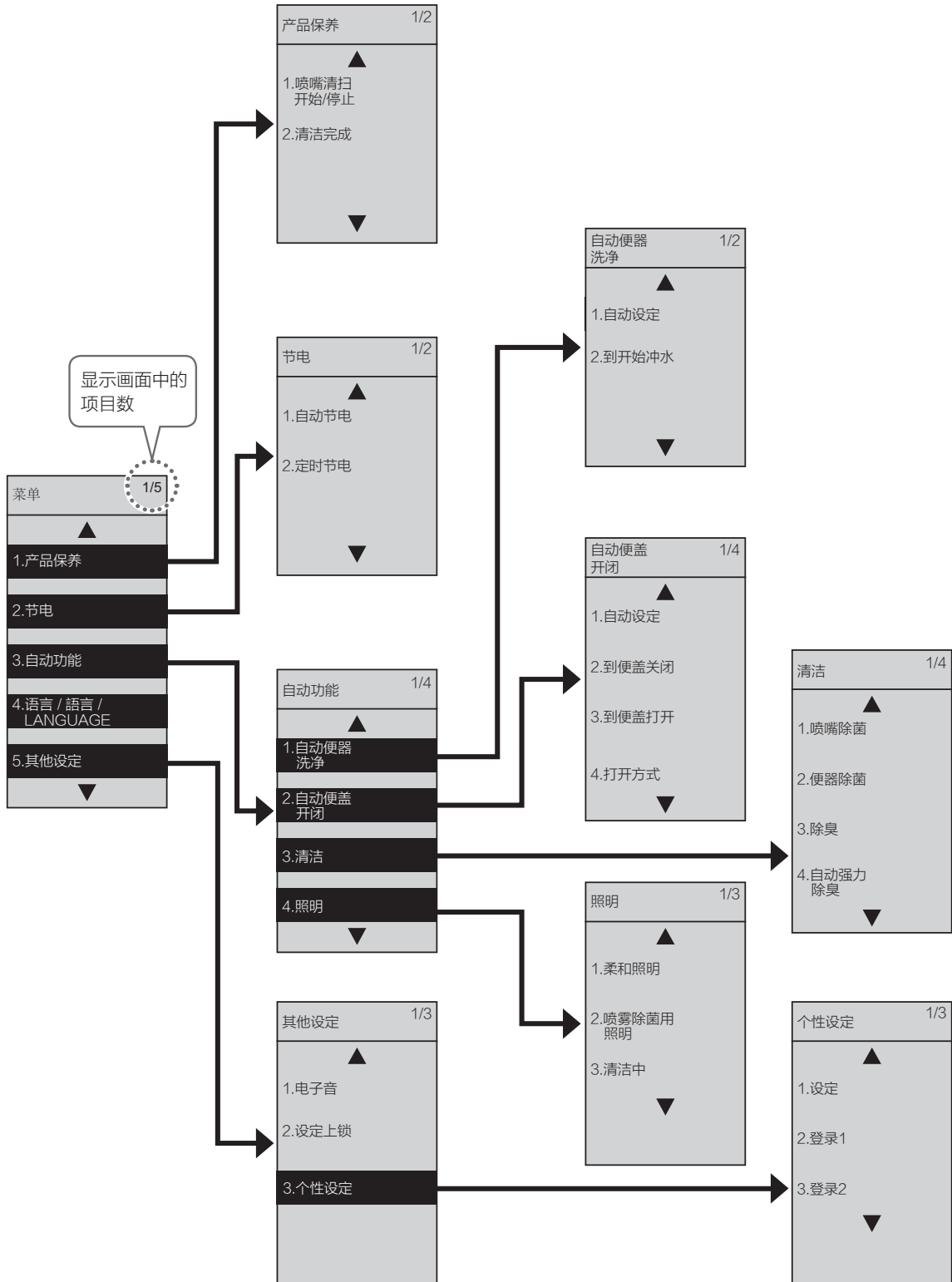

使用方法

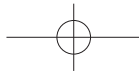

自动功能

清洁

平时可用干净的除菌水*¹进行自动洗净。

• 下列表示为初始设定时的动作状态。

接近



就座*²



起身



去除便器内异味 除臭



除臭自动开始



自动强力除臭开始
(约10秒后)
→约60秒钟后自动停止

用干净的除菌水*¹ 来自动清洁喷嘴 喷嘴除菌

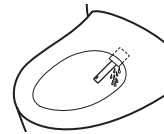

自动地清洁喷嘴
(约25秒后)
• 仅限于使用洗净功能时
→喷嘴伸出, 从喷嘴的根部流出干净的除菌水*¹

用干净的除菌水*¹ 来自动清洁便器 便器除菌

预喷水处理
→对便器内喷洒水雾, 使污垢不易附着。

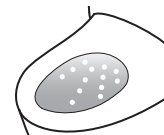

除菌水喷雾处理
(喷嘴自动清洁结束后)
洗净功能不使用的情况下,
约25秒后
→向便器内喷洒干净除菌水*¹的水雾

喷雾除菌用照明

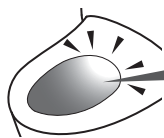

预喷水处理中
点亮

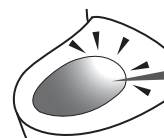

喷嘴除菌处理中、
除菌水喷雾处理中

清洁指示灯



(亮灯)



(循环闪烁)

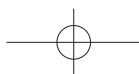



清洁时指示灯会亮起

■喷雾除菌用照明

便器除菌、喷嘴除菌时，指示灯会亮起

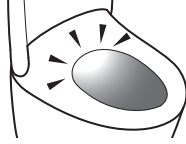

■清洁指示灯

使用「清洁」功能时，指示灯会亮起

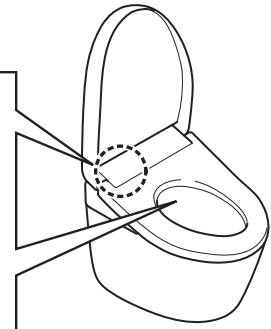

■请根据您的喜好设定

■须知

•除臭过滤网需要定期清洁维护。(第29页)

•[除臭]的开/关
•[自动强力除臭]的开/关
(全部第44页)

•不使用洗净功能(臀部洗净、下身洗净等)达到8个小时左右时，就会自动地开始喷嘴洗净。
(从喷嘴外壳附近流出洗净水)

•[喷嘴除菌]的开/关
(第42页)

•便座打开的状态时，预喷水处理、除菌水喷雾处理将无法运作。
•除菌水喷雾处理结束后，约90秒内不会进行预喷水处理。
•不使用洗净功能(臀部洗净、下身洗净等)达到8个小时左右时，就会自动地将除菌水喷洒到便器内。

•[便器除菌]的开/关
(第42页)

•[喷雾除菌用照明]的开/关
(第46页)

•[喷嘴除菌]「便器除菌」自动强力除臭」功能运行期间，该指示灯就会点亮或循环闪烁。
(不使用便座时只会点亮)

•[清洁指示灯]的开/关
(第46页)

按下遥控器上的按键，也可使用干净的除菌水

喷嘴



按下「[喷嘴除菌]按键」

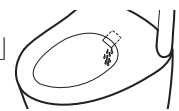

(喷嘴除菌后，从喷嘴附近出水)

●想伸出喷嘴进行清洁保养时
→「喷嘴清洁」(第29页)

便器(清洁完成)

1 按下

2 用 选择[产品保养]

→按下

3 用 选择[清洁完成]

→按下

(向便器内喷洒除菌水的水雾)

须知

•喷嘴伸出或坐在便座上时不能使用。

*1什么是干净的除菌水?

指含有由自来水中的氯化物离子生成的次氯酸的水，除菌水被广泛应用于食材、餐具以及奶瓶等的洗净和消毒。

- 使用井水时，有可能达不到满意的效果。(因氯化物离子含量少)
- [干净的除菌水]的效果是抑制污垢的产生，并不是不用清扫。
- 效果与持续时间可根据使用环境及条件而有差异。

*2 因为准备出热水，从喷嘴附近会有几秒钟出水。

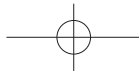

自动功能

便利的功能

本产品装有自动功能。

- 下列表示为初始设定时的动作状态。

接近^{*2}



就座



起身



自动冲水 自动便器冲洗^{*1}

使用便座时

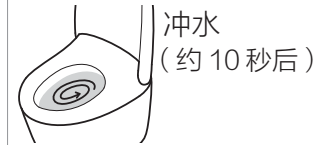

站着使用便器时

便盖自动地打开 自动便盖开闭

使用便座时

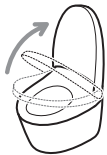

自动打开便盖

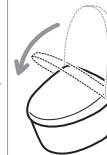

自动关闭便盖
(从便座上起身并经过约 90 秒后)

站着使用便器时

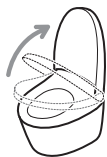

自动打开便盖

请用遥控器打开便座。



用柔和的照明光线照亮 洗手间内 柔和照明

中间模式点灯

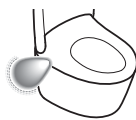

高等模式点亮

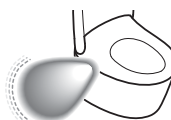

中间模式点灯
(约 90 秒)

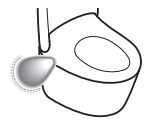

- * 1 仅限 TCF4921E2CS
- * 2 儿童等使用时, 有可能发生感应器感应不到的情况。
- * 3 根据便器的类型, 进行「大洗净」。

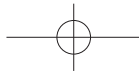

离开

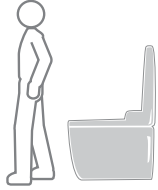

■ 须知

■ 请根据您的喜好设定



冲水
(离开约40cm以上并经过约3秒后, 就开始「小冲洗」)*3

- 以下情况时, 不执行自动便器冲洗。
→ 便器冲洗后的约60秒内
(经过约60秒以后, 使用遥控器进行冲洗)
 - 坐在便座上的时间和站在便器前面的时间少于约6秒时
(使用遥控器进行冲洗)
- 根据坐在便座上的时间, 大、小冲洗方式自动切换。
约6至30秒 : 「小冲洗」*3
约30秒以上 : 「大冲洗」
- 站着使用便器时, 根据洗手间的布局, 有时最长需要约10秒方进行「小冲洗」。

- 「自动便器冲洗」的开/关
- 「到开始冲水」(5秒/10秒/15秒)
(全部第36页)

- 用手关闭便盖时, 在约15秒内不能启动自动打开功能。
(此时, 请用手打开或关闭便盖)
- 没有坐到便座上时, 坐在便座上或站在便器前的时间很短时, 便盖过约5分钟才会自动关闭。

- 「自动便盖开闭」的开/关
(25秒/90秒)
- 「到便盖打开」(15秒/30秒/90秒)
(第38页)
- 「打开方式」(便盖/便座便盖)
(第40页)



自动关闭便盖、便座
(离开约40cm以上并经过约90秒后)

低模式点亮
(约5秒后熄灯)



- 「柔和照明」的开/关
(第46页)

温度调节

温水、便座、干燥

可设定高温至低温的5个等级和「关」。

1 从托架上取下遥控器

- 为了防盗，遥控器已被固定住时（第12页）

2 按下 

3 用  选择想要设定的温度调节项目

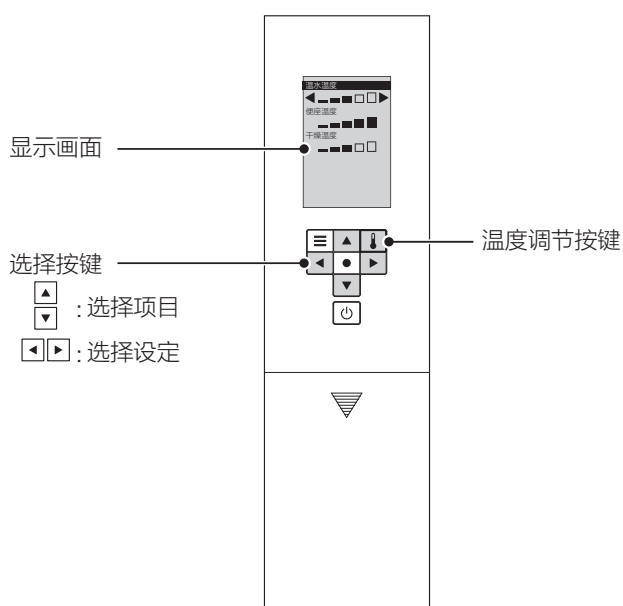
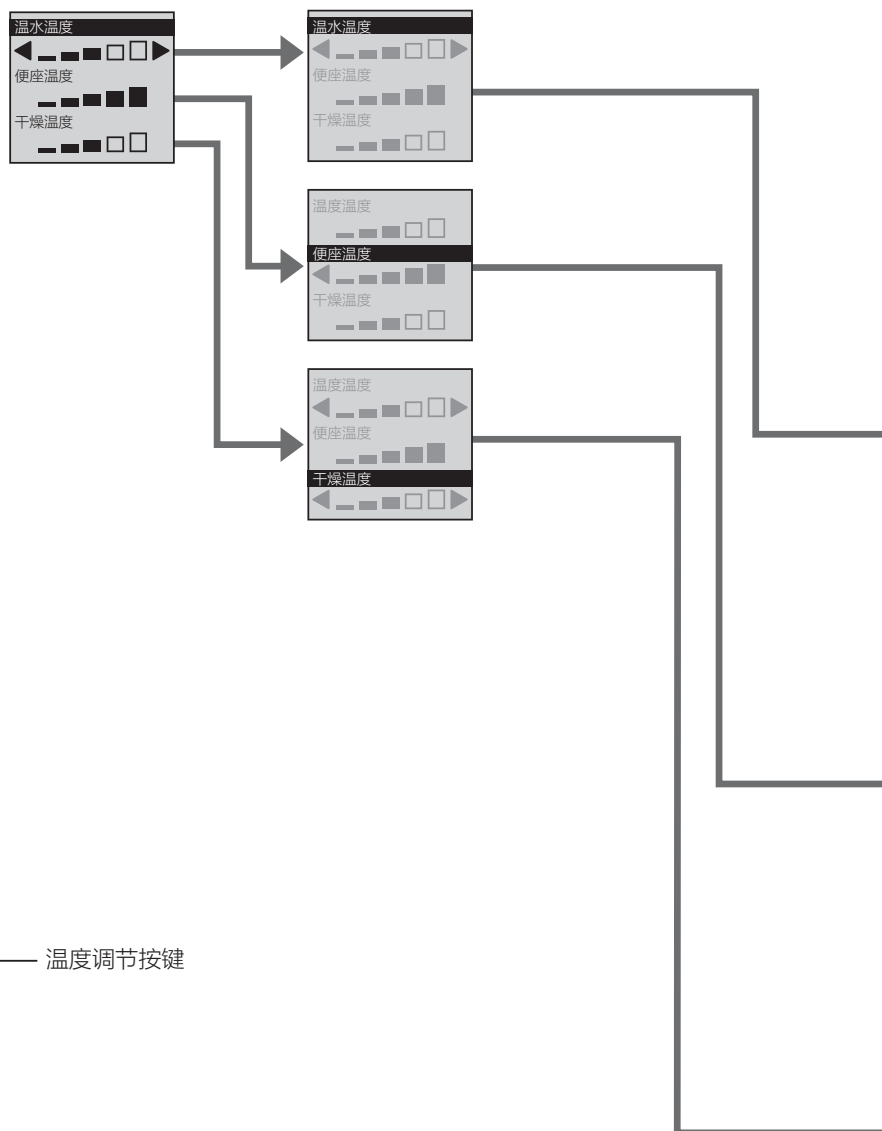

注意

- 在设定中，如果约60秒以内未按下下一个按键，显示会消失。此时如果未完成设定，请从步骤2重新设定。

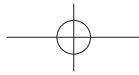

4 用◀▶选择想要设定的温度等级 < 设定结束 >



5 将遥控器装回托架

- 为了防盗遥控器已经被固定住时(第12页)



温水温度

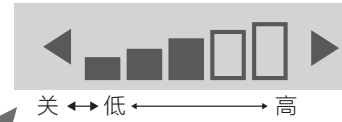

在显示[关]之前
按下◀^{*1}



便座温度

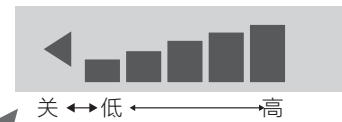

在显示[关]之前
按下◀

- 处于「关」状态时，本体显示部的「便座」指示灯熄灭。



干燥温度

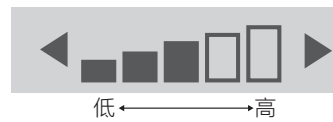

- 没有「关」。

*1为了防止结露，即使处于[关]状态，温水温度也不会下降到20℃以下。

●即使进行温度调节也无法加热便座时→节电功能是否处于「开」状态？(第26页)

节电功能 种类

节电功能包括「自动节电」、「超级自动节电」和「定时节电」。降低(或关闭)便座的温度,实现节电。

●关于「自动节电」,确定使用频率较低的时间段约需 10 天。

种类	现象	设定节电功能时	
		本体显示部	
自动节电	希望产品自动节电 产品会检测到使用频率低的时间段,来自动降低便座温度以达到节电的目的。		→
超级自动节电	想要更加节电 运行「自动节电」的同时,在不使用的时间段自动关闭便座加热器。		→
定时节电	只想在特定的时间段内节电 (6小时/9小时) 设定后,每天将在该时间段内自动关闭便座加热器。		→
定时节电 + (超级)自动节电	定时节电与自动节电可同时使用,以达到彻底节电的目的 「定时节电」与「(超级)自动节电」功能 同时设定 时,即使不在「定时节电」中也会启动「(超级)自动节电」功能。		→
		未设定节电功能时	
			→

●即使便座加热器处于「低温」或「关」状态,坐在便座上,大约15分钟后,即可达到设定温度。(本体显示部返回设定节电功能时的显示灯显示。)

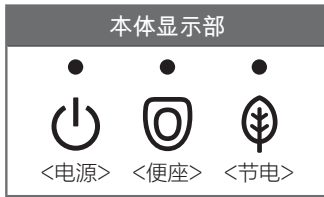
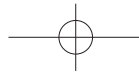

节电功能启用时		上午	下午					
便座加热器		0	4	6	8	5	9	0
<p>熄灭 点亮 点亮 (橙色)</p>	低温	例：使用频率低的时间段为下午9点至上午6点时 						
<p>熄灭 熄灭 点亮 (橙色)</p>	低温 关	例：未使用的时间段为上午0点至上午4点时 						
<p>熄灭 熄灭 点亮 (绿色)</p>	关	例：设定时间为上午8点至下午5点时 						
<ul style="list-style-type: none"> • 「(超级)自动节电」中：「(超级)自动节电」时的指示灯显示(如上) • 「定时节电」中：「定时节电」时的指示灯显示(如上) 	低温 关	例：同时设定「定时节电」和「(超级)自动节电」功能时 						

*1 是在第22页设定过的便座温度。
 *2 便座加热器处于「低温」状态的时间段。
 *3 便座加热器处于「关」状态的时间段。

使用方法

节电设定 第26、27页

节电功能 设定的方法

「定时节电」，请在节电开始的时间点进行设定。

1 按下 

2 用  选择 [节电]

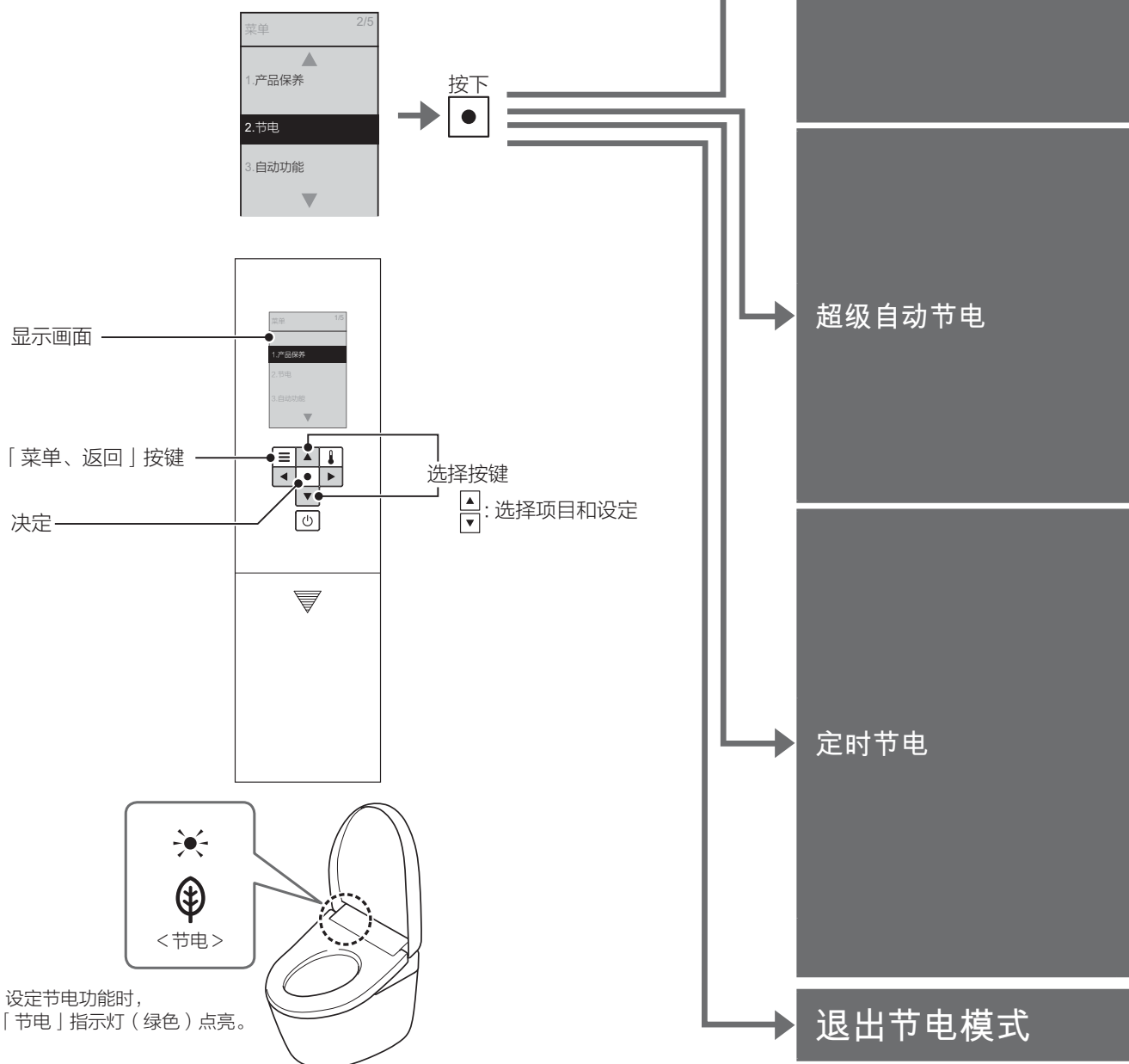

设定节电功能时，「节电」指示灯（绿色）点亮。

注意

- 在设定中，如果约60秒以内未按下下一个按键，显示会消失。此时如果未完成设定，请从步骤2重新设定。

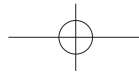

3 用 选择 [自动节电]



4 用 选择 [自动节电]



(返回时 →)

3 用 选择 [自动节电]



4 用 选择 [超级节电]

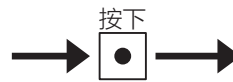

(返回时 →)

3 用 选择 [定时节电]

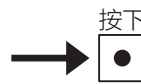

4 用 选择节电时间
[6 小时]、[9 小时] 或 [关]



(返回时 →)

■更改定时节电时间时 → 重新设定成开始定时节电的时间

在上记的各步骤 4 中选择「关」后, 按下

维修保养 本体

⚠警告

! 在保养或点检时，请务必关闭配电箱的总电源
(可能会导致触电、或因误动作而导致故障)

在保养时，为了安全起见，请务必关闭配电箱的总电源 *1



请勿用干布或卫生纸擦拭塑料部件。
(可能会导致损伤)



- * 1 不包括「喷嘴清扫」功能时
- * 1 在打开配电箱的总电源大约 10 秒的时间内，便盖不会自动打开(因产品自检中)。请用手打开或关闭。

本体 (通常)



浸水后拧干的软布

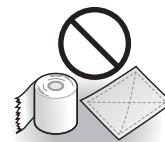

- 卫生纸
- 干布
- 尼龙刷
(可能会导致损伤)

1

关闭配电箱的总电源

2

用浸水后拧干的软布进行擦拭

■ 很脏的时候

请用软布沾上稀释后的厨房用中性洗涤剂擦拭，随后再用清水清洗过的软布擦拭干净



· 厕所用中性洗涤剂



- 香蕉水
- 汽油
- 去污粉

3

打开配电箱的总电源

· 「电源」指示灯点亮。

要求

- 本体是电器产品。请勿使水进入内部或在本体部与便器部的缝隙间残留洗涤剂。
(可能会损伤塑料部分或引起故障)
- 使用厕所用洗涤剂清扫便器内时，应在3分钟内将其冲洗干净，随后将便座、便盖处于打开状态。
 - 请将残留在便器内的洗涤剂擦干净。
(否则，洗涤剂中的汽化气体会进入本体部而导致故障)
- 请勿用力按压或强拉喷嘴周围的保护盖。
(可能会引起破损或故障)
- 请使用用水浸过的软布擦拭便座背面和便座缓冲垫。
(污渍附着时变色的原因)

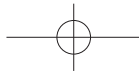

除臭过滤网

喷嘴

除臭过滤网 (标准：每月一次)

1 关闭配电箱的总电源

2 拆下除臭过滤网
• 抓住除臭过滤网向外拉
• 请勿强行往外拉(可能会引起故障或破损)

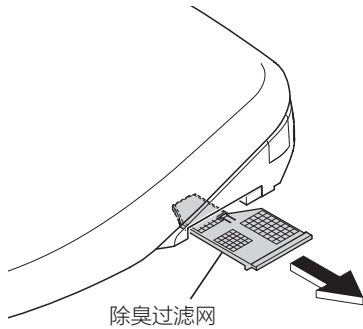

除臭过滤网

3 用牙刷等清除过滤网上的灰尘
过滤网清洁后，务必擦干后才能安装

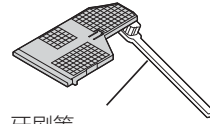

牙刷等

4 安装除臭过滤网

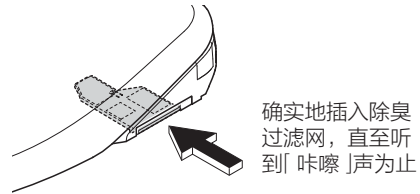

确实地插入除臭过滤网，直至听到「咔嚓」声为止

5 打开配电箱的总电源
• 「电源」指示灯点亮

喷嘴 (标准：每月一次)

<感觉污垢严重时(喷嘴清扫)>

1 喷嘴伸出

通过遥控器背面进行操作时

- (1) 按下
- (2) 用 选择[产品保养], 按下
- (3) 用 选择[喷嘴清扫开始/停止],
用 按下

通过遥控器正面进行操作时

※ 为防盗固定遥控器时等

- (1) 按10秒以上 (「停止」按键)
本体会发出电子音。
 - (2) 按3秒以上 (「下身洗净」按键)
- 喷嘴伸出后会流出清洗用水
 - 约5分钟后会自动收回



软布

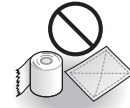

卫生纸等
(可能会导致损伤)

2 请用软布沾水擦拭
• 请勿将喷嘴头强行外拉，内推或按压
(可能会引起故障或破损)

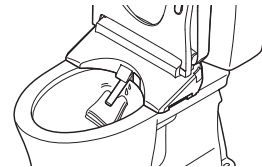

3 按下遥控器正面的 (「停止」按键)

• 喷嘴收回

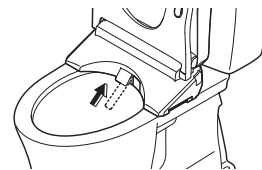

维修保养

本体和便器间缝隙部分

【TCF4921E2CS、TCF4901ECS】

本体和便器间缝隙部分 (标准：每月一次)

取下本体，可以对便器的上面和本体底面进行保养。

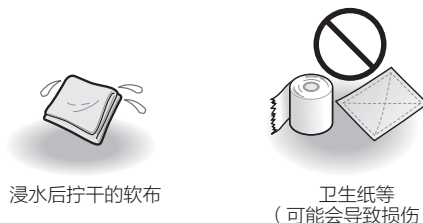

1 关闭配电箱的总电源

如果不切断配电箱的总电源，产品可能会误动作，导致故障、触电。

2 拆下本体

• 请勿强行往外拉(内有进水软管、电源线)

(1) 按住本体右侧的本体拆卸按钮，将本体向操作者自身方向拉

(2) 将本体向上抬起

• 请勿强行弯曲进水软管。

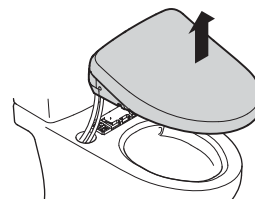
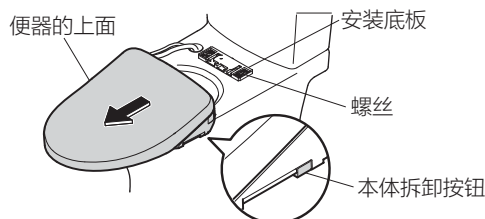

3 对便器的上面和本体底面进行保养。

• 请用软布沾上稀释后的厨房用中性洗涤剂后擦拭本体，随后用清水擦拭干净，以免将洗涤剂残留在本体上

4 安装本体

(1) 向上抬起本体，一边垂直放下，一边将电源线和进水软管收入便器内

• 请勿压住电源线。
• 请勿强行弯折进水软管。

(2) 将本体的中心与安装底板的中心对齐插入，直到听到「咔嚓」声

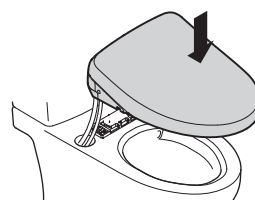

注意

● 请将本体确实地卡入安装底板上，直至听到「咔嚓」声为止 (否则可能会导致本体脱离掉落，导致人身伤害。)

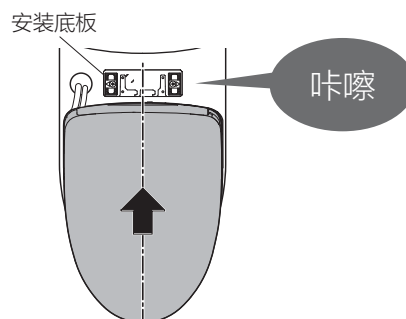

安装后，将本体稍微向安装者自身方向拉动，以便确认产品不会脱离

5 打开配电箱的总电源

• 「电源」指示灯点亮

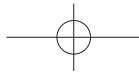

【TCF4911CS、TCF4901CS】

本体和便器间缝隙部分 (标准：每月一次)

取下本体，可以对便器的上面和本体底面进行保养。

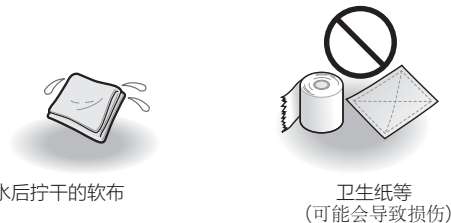

1 关闭配电箱的总电源

如果不切断配电箱的总电源，产品可能会误动作，导致故障、触电。

2 拆下本体

- 请勿强行往外拉
(内有进水软管、电源线)

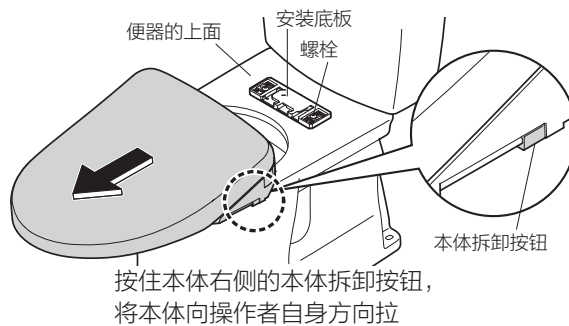

3 对便器的上面和本体底面进行保养

- 请用软布沾上稀释后的厨房用中性洗涤剂后擦拭本体，随后用清水擦拭干净，以免将洗涤剂残留在本体上

4 安装本体

- 本体与安装底板之间，请勿夹带电线类。

⚠注意

- ! 请将本体确实地卡入安装底板上，直至听到「咔嚓」声为止
(否则可能会导致本体脱离掉落，导致人身伤害。)

安装后，将本体稍微向安装者自身方向拉动，以便确认产品不会脱离

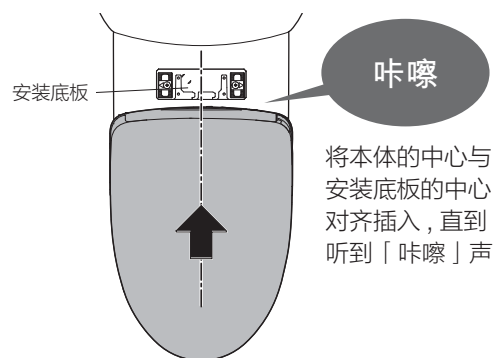

5 打开配电箱的总电源

- 「电源」指示灯点亮

维修保养

本体和便盖间缝隙部分

本体和便盖间缝隙部分 (标准：每月一次)

拆下便盖，使清洁保养更加彻底。



浸水后拧干的软布

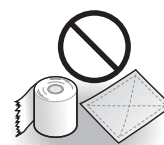

卫生纸等
(可能会导致损伤)

- 1 关闭配电箱的总电源
- 2 拆下本体(第30、31页)
- 3 拆下便盖
将便盖稍微向身前方向倾斜
A: 将左侧向外拉开
B: 将铰链部从凸部拔出后往上拉
C: 取下右侧
- 4 用浸水后拧干的软布进行擦拭
- 5 安装便盖
D: 安装右侧铰链和销
将便盖稍微向身前方向倾斜
A: 边向左侧外拉
E: 边将铰链部对准凸部装入
* 请注意不要夹到手指。
- 6 安装本体(第30、31页)
- 7 打开配电箱的总电源
• 「电源」指示灯点亮
- 8 开闭便盖，确认安装状态

装卸方法

用双手拿住

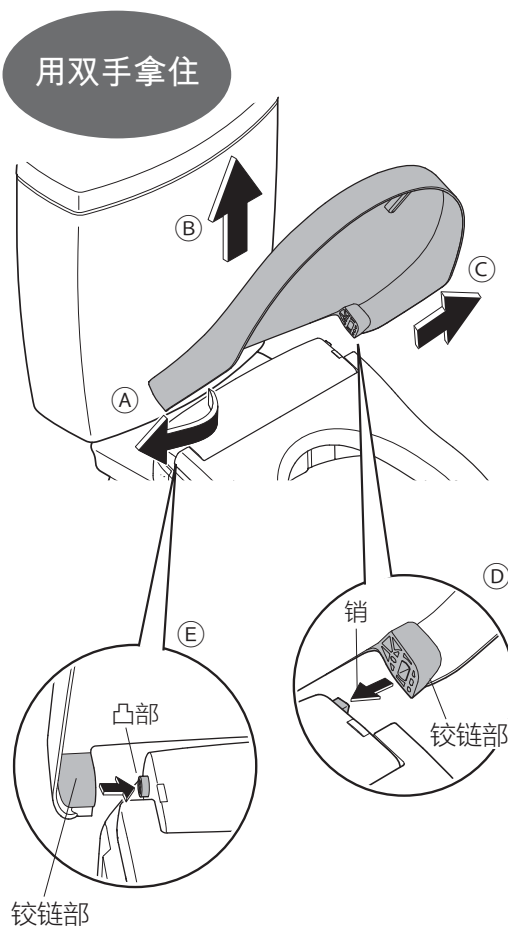

进水过滤装置

进水过滤装置 (标准：半年一次) <感觉洗净水势小时>

1 关闭进水角阀

- 停止进水

⚠ 注意



当进水角阀被打开时，不要取下进水过滤装置 (否则会造成喷水)

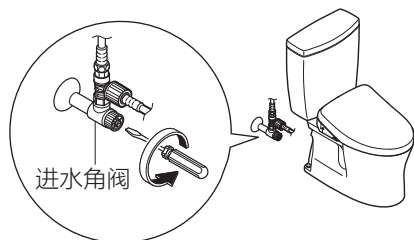

2 按下 (「喷嘴除菌」按键)

喷嘴保护盖自动打开 (排空进水管内的压力)

3 关闭配电箱的总电源

4 取下保护盖、进水过滤装置

- 用一字型螺丝刀松开进水过滤装置后拉出

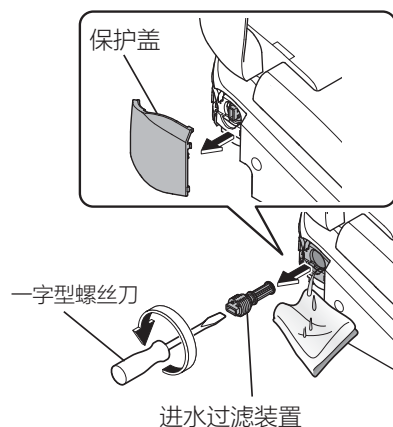

5 用牙刷等清除过滤网上的灰尘 同时清除进水过滤装置安装孔中的垃圾

6 安装进水过滤装置、保护盖

- 装入进水过滤装置后，用一字型螺丝刀确实拧紧

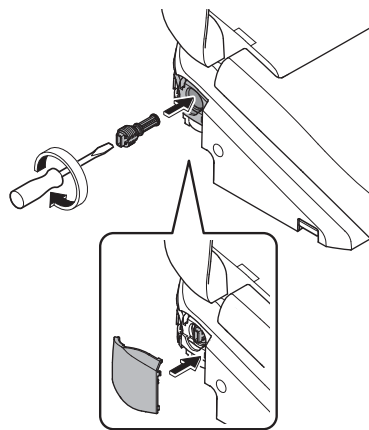

7 打开配电箱的总电源

- 「电源」指示灯点亮

8 打开进水角阀

(第13页)

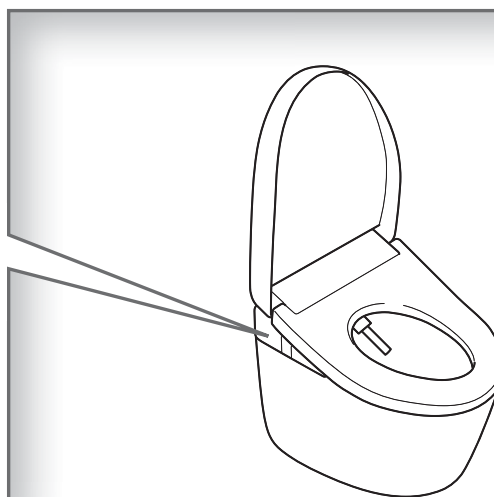

变更设定

设定一览表

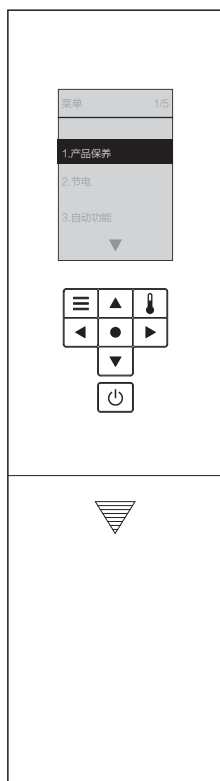

		设定的种类	
自动功能	自动便器冲洗	自动便器冲洗	
		到开始冲水	
	自动便盖开闭	自动便盖开闭	
		到便盖关闭	
		到便盖打开	
		打开方式	
	清洁	喷嘴除菌	
		便器除菌	
		除臭	
		自动强力除臭	
	照明	柔和照明	
		喷雾除菌用照明	
		清洁指示灯	
	语言设定		
	其他设定	电子音	
设定上锁			
个性设定		设定	
	登录1 登录2		

注意

- 在设定中，如果约60秒以内未按下下一个按键，显示会消失。
此时如果未完成设定，请从步骤1重新设定。

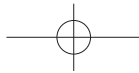

		可改变的设定 •粗体字为「初始设定」	可设定的机型	设定的方法 参考页
	•是否要用自动方式冲洗便器	开 / 关	TCF4921E2CS	第36页
	•改变从起身后到自动冲洗便器所间隔的时间	5秒 / 10秒 / 15秒		
	•是否要用自动方式打开或关闭便盖	开 / 关	TCF4921E2CS TCF4911CS	第38页
	•改变从起身后到自动方式关闭便盖所需的时间	25秒 / 90秒		
	•更改手动关闭时到下次自动打开的时间	15秒 / 30秒 / 90秒		第40页
	•自动开闭便盖 / 自动开闭便座和便盖	便盖 / 便座、便盖		
	•是否要用自动方式洗净喷嘴	开 / 关	全机型	第42页
	•是否要用自动方式对便器加以除菌水喷洒处理	开 / 关		
	•坐在便座上后是否要用自动方式进行除臭处理	开 / 关		第44页
	•起身后是否要用自动方式进行强力除臭处理	开 / 关		
	•是否要使用柔和照明灯	开 / 关	全机型	第46页
	•是否使用照在便器内的照明器具	开 / 关		
	•是否要使清洁指示灯发光	开 / 关		
	•设定遥控器背面显示的语言	中文简体 / 繁體中文 / ENGLISH	全机型	第48页
	•是否要使电子音鸣响	开 / 关		第50页
	•是否要使用设定上锁功能	开 / 关		第52页
	•是否要使用个性设定功能	开 / 关		
	•是否要保存您所喜好的水势、洗净位置、温水温度	登录1 / 登录2		

必要时

变更设定

自动便器冲洗

1 按下 

2 用  选择
[自动功能]

3 用  选择
[自动便器洗净]

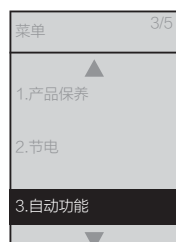

按下 

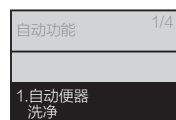

按下 

是否要用自动方式冲洗便器
自动便器冲洗

改变从起身后到自动冲洗便器
所间隔的时间
到开始冲水

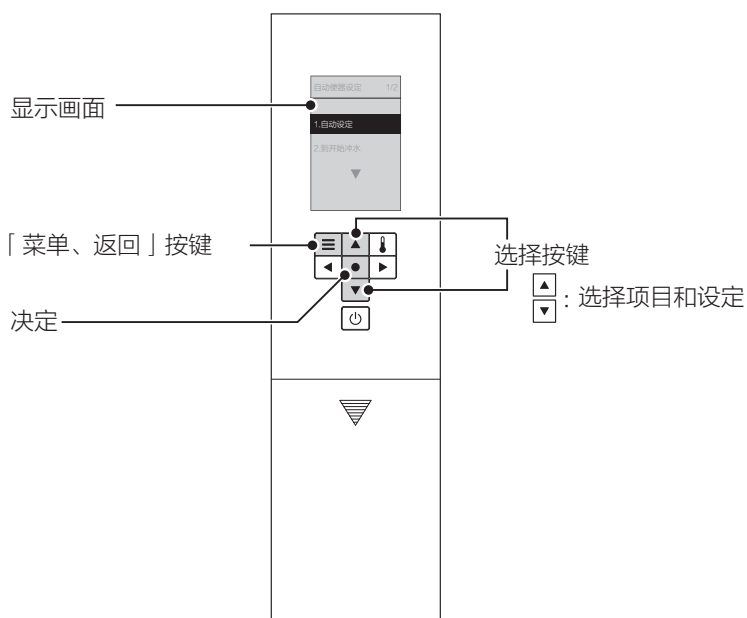

该显示画面中的设定项目

1. 自动设定
2. 到开始冲水

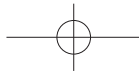

4 用   选择 [自动设定]

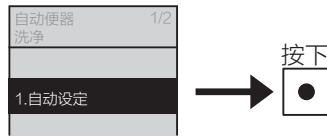

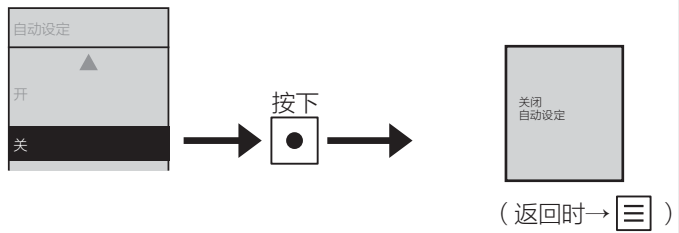

5 用   选择 [开] 或 [关]

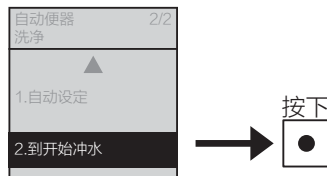

4 用   选择 [到开始冲水]



5 用   选择 [5秒] [10秒] 或 [15秒]

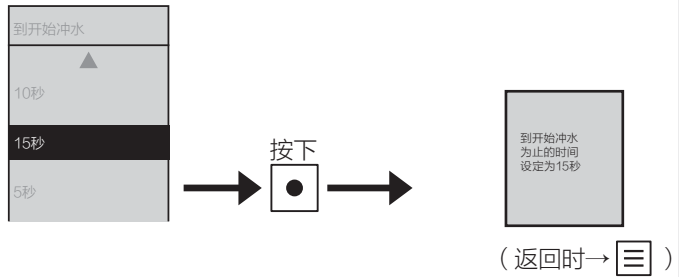



必要时

变更设定

自动便盖开闭

1 按下 

2 用  选择
 [自动功能]

3 用  选择
 [自动便盖开闭]

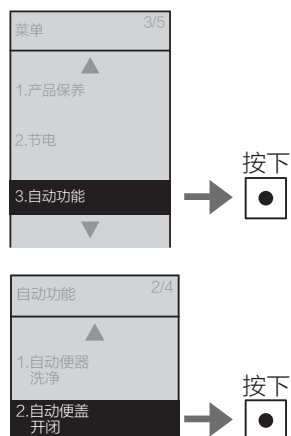

是否要用自动方式
打开或关闭便盖
自动便盖开闭

改变自动方式关闭
便盖所需的时间
到便盖关闭

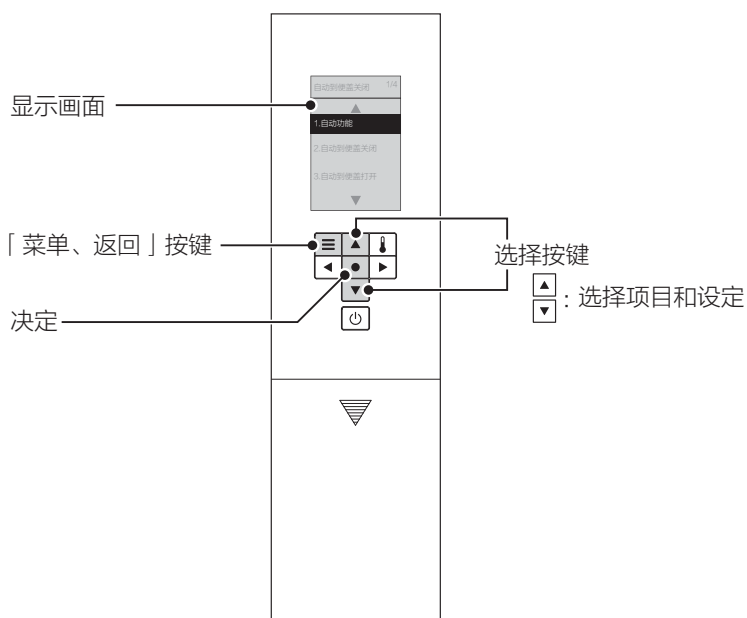

该显示画面中的设定项目

1. 自动设定
2. 到便盖关闭
3. 到便盖打开
4. 打开方式

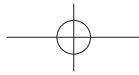

4 用  选择
 [自动设定]

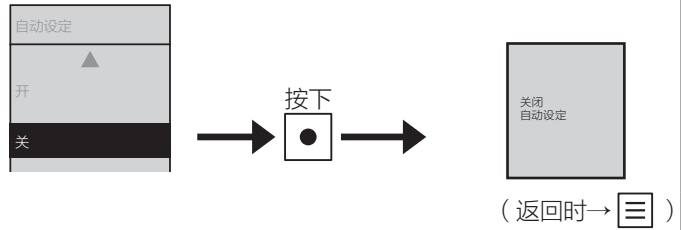

5 用  选择 [开] 或 [关]

4 用  选择
 [到便盖关闭]

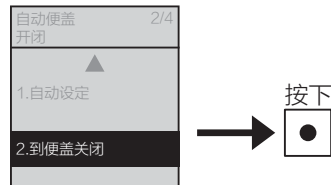

5 用  选择 [25秒] 或 [90秒]

*1 如果设定为「25秒」, 那么自动关闭后的约15秒以内不会再自动打开。

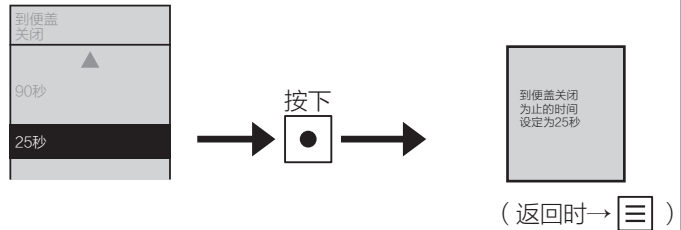

必要时

变更设定

自动便盖开闭（继续）

1 按下 

2 用  选择
 [自动功能]

3 用  选择
 [自动便盖开闭]

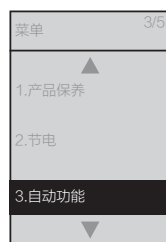

按下 

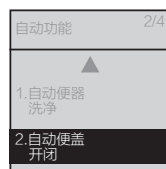

按下 

改变自动方式打开便盖所需的时间
(用手关闭便盖时)
到便盖打开

自动开闭便盖 / 自动开闭便座和便盖
打开方式

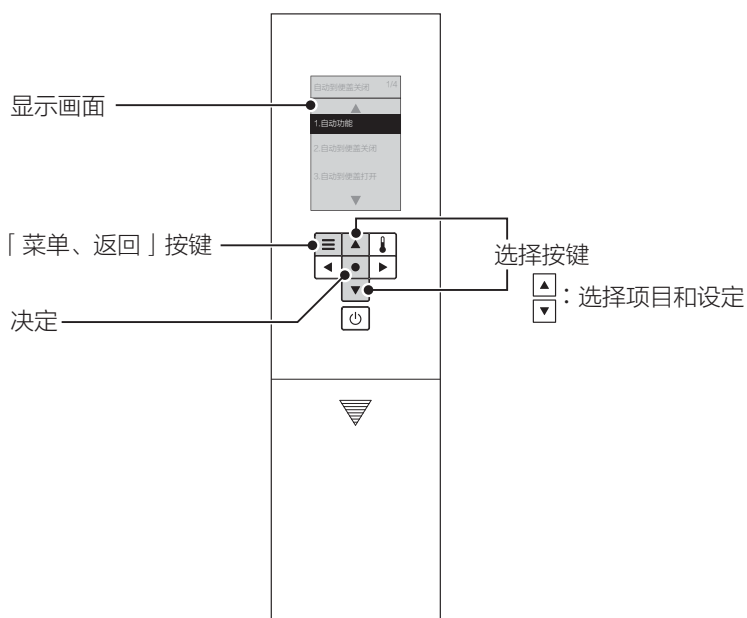

该显示画面中的设定项目

1. 自动设定
2. 到便盖关闭
3. 到便盖打开
4. 打开方式

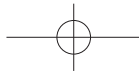

4 用 选择
[到便盖打开]



5 用 选择 [15秒] [30秒]
或 [90秒]

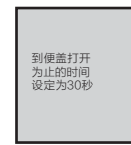
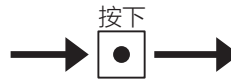

(返回时 →)

4 用 选择 [打开方式]

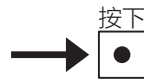

5 用 选择 [便盖] 或
[便座・便盖]

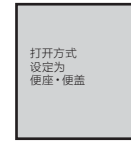

(返回时 →)

必要时

变更设定

清洁

1 按下 

2 用  选择
 [自动功能]

3 用  选择
 [清洁]

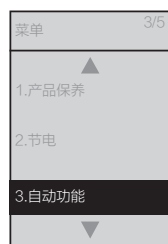

按下 

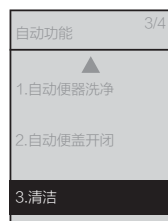

按下 

是否要用自动方式洗净喷嘴
喷嘴除菌

是否要用自动方式对便器
进行预喷水处理
便器除菌

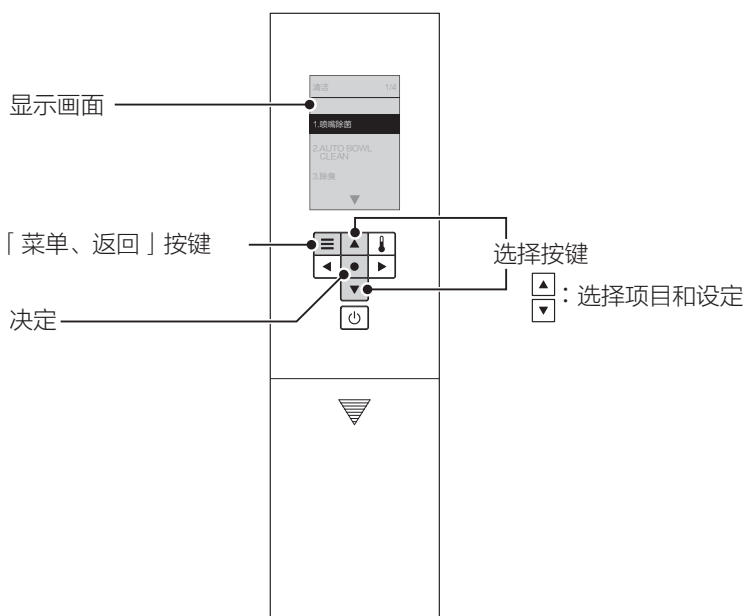

该显示画面中的设定项目

1. 喷嘴除菌
2. 便器除菌
3. 除臭
4. 自动强力除臭

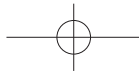

4 用  选择
[喷嘴除菌]

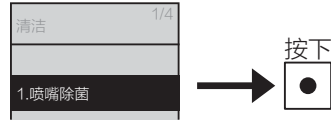

5 用  选择 [开] 或 [关]

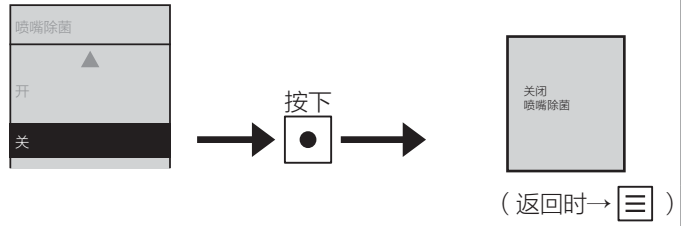

4 通过  选择
[便器除菌]

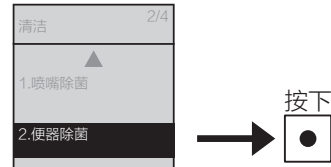

5 通过  选择 [开] 或 [关]

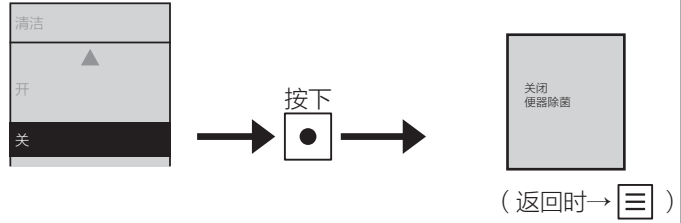

必要时

变更设定

清洁 (继续)

1 按下 

2 用  选择
 [自动功能]

3 用  选择
 [清洁]

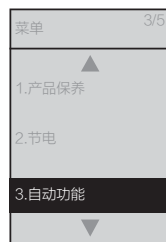

按下 

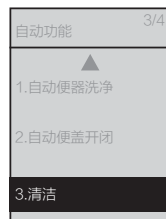

按下 

坐在便座上后是否要用
自动方式进行除臭处理
除臭

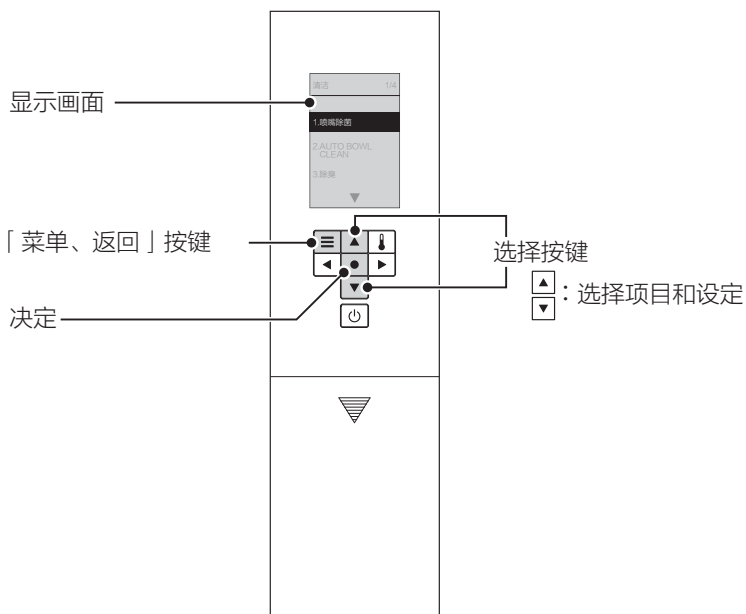

起身后是否要用
自动方式进行
强力除臭处理
自动强力除臭

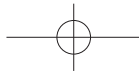

该显示画面中的设定项目

1. 喷嘴除菌
2. 便器除菌
3. 除臭
4. 自动强力除臭



4 用  选择
 [除臭]

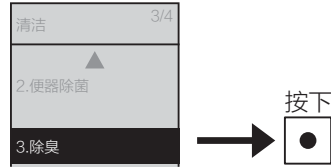

5 用  选择 [开] 或 [关]

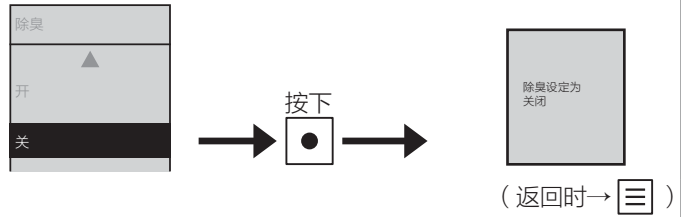
4 用  选择
 [自动强力除臭]

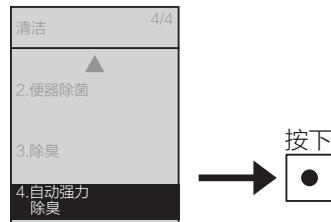

5 用  选择 [开] 或 [关]

必要时

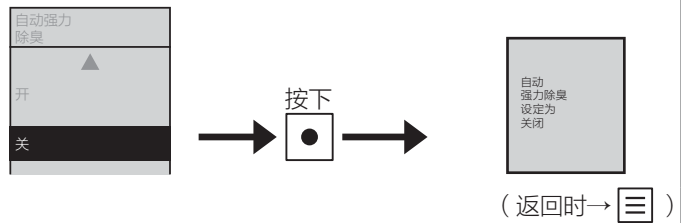
变更设定

照明

1 按下 

2 用  选择
[自动功能]

3 用  选择 [照明]

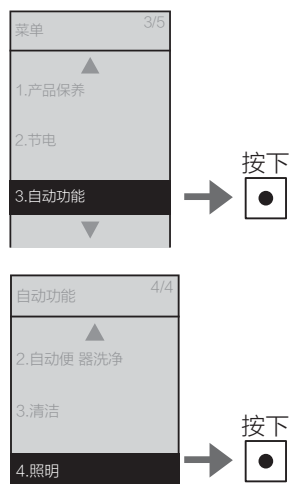

是否要使用柔和照明灯
柔和照明

是否要使用
照亮便器内的照明器具
喷雾除菌用照明

是否要使清洁指示灯发光
清洁指示灯

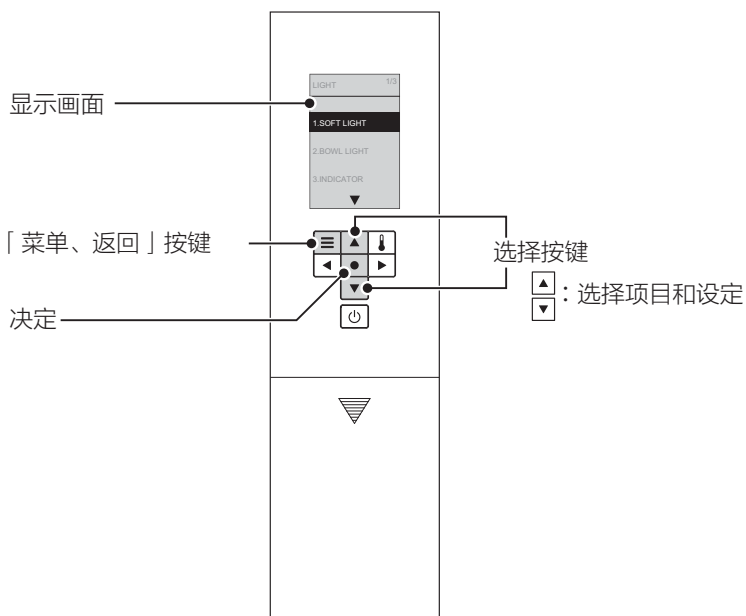

该显示画面中的设定项目

1. 柔和照明
2. 喷雾除菌用照明
3. 清洁指示灯

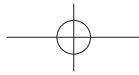

4 用  选择 [柔和照明]

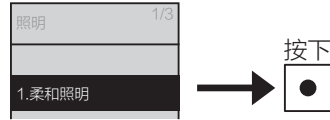

5 用  选择 [开] 或 [关]

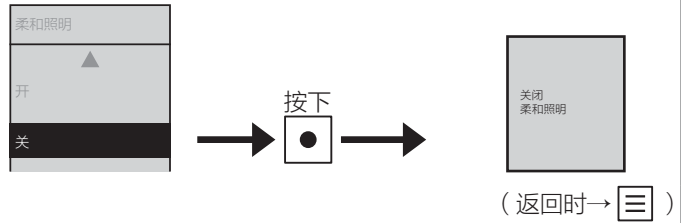

4 用  选择 [喷雾除菌用照明]

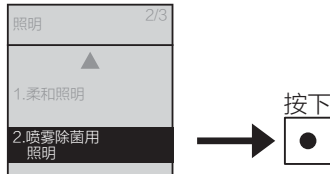

5 用  选择 [开] 或 [关]

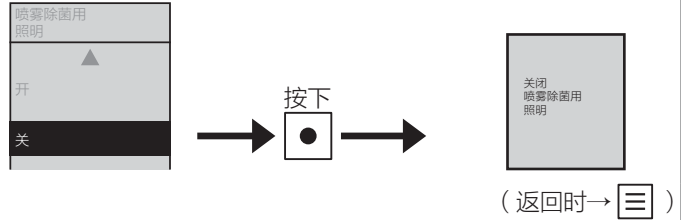

4 用  选择 [清洁中]

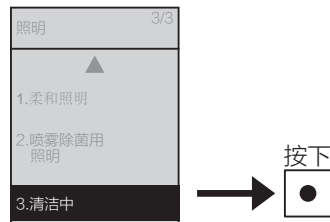

5 用  选择 [开] 或 [关]

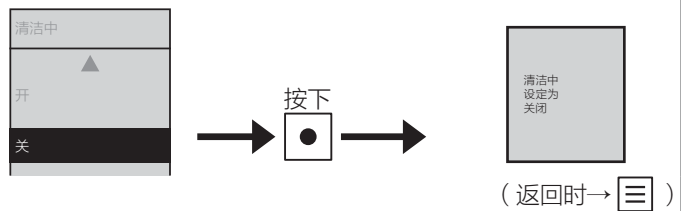

必要时

变更设定

语言设定

1 按下 

2 用  选择
[语言 / 語言 /
LANGUAGE]

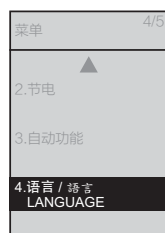

设定遥控器背面
显示的语言
语言设定

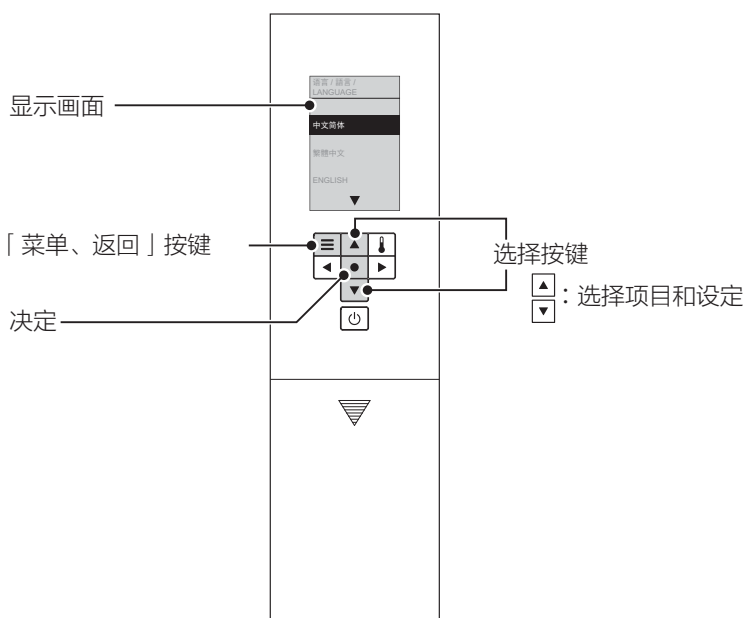

该显示画面中的设定项目

1. 中文简体
2. 繁體中文
3. ENGLISH

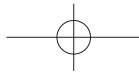

3

用   选择

[中文简体] [繁體中文]
或 [ENGLISH]



按下 

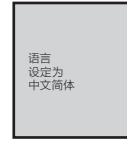

(返回时 → )

必要时

变更设定

其他设定

1 按下 

2 用  选择
 [其他设定]



按下 

是否要使电子音鸣响
电子音

是否要使用设定上锁功能
设定上锁

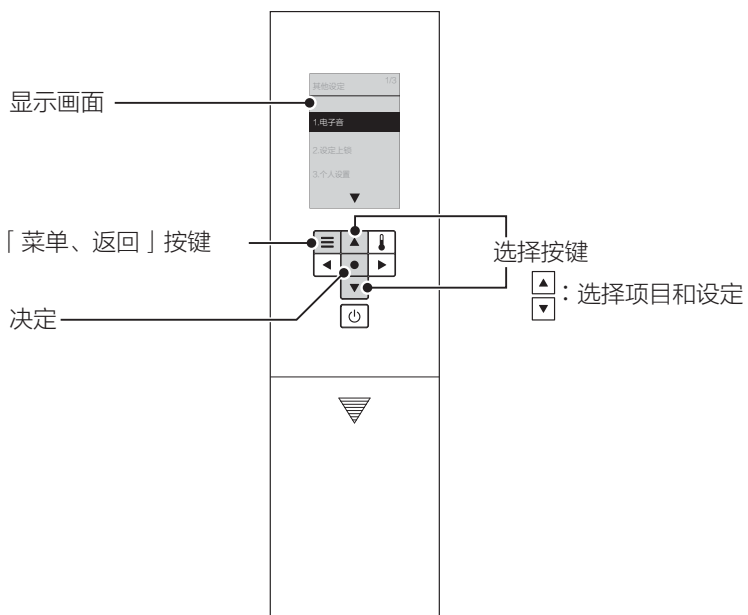

该显示画面中的设定项目

1. 电子音
2. 设定上锁
3. 个性设定

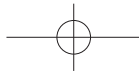

3 用 选择 [电子音]

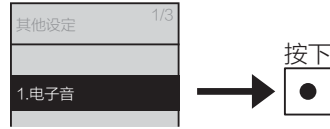

4 用 选择 [开] 或 [关]

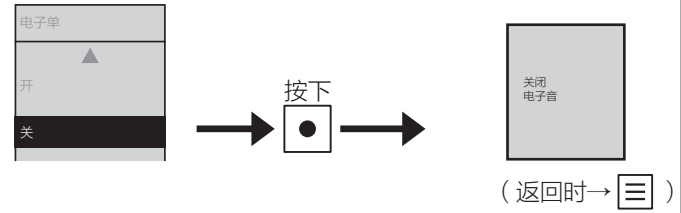

3 用 选择 [设定上锁]

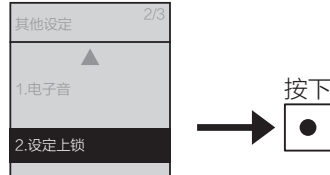

4 用 选择 [开] 或 [关]

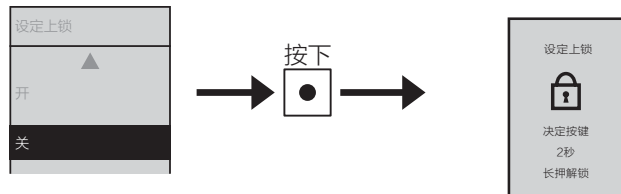

5 确认显示画面

设定功能被锁定时的显示画面



解除方法：

按住 按键 2 秒以上

※解除后，如需再次使用设定上锁功能，请重新进行设定。

必要时

变更设定

其他设定 (继续)

1 按下 

2 用  选择
 [其他设定]



按下 

是否要使用个性设定功能
个性设定

是否要保存您所喜好的水势、
洗净位置、温水温度

设定
登录 1
登录 2

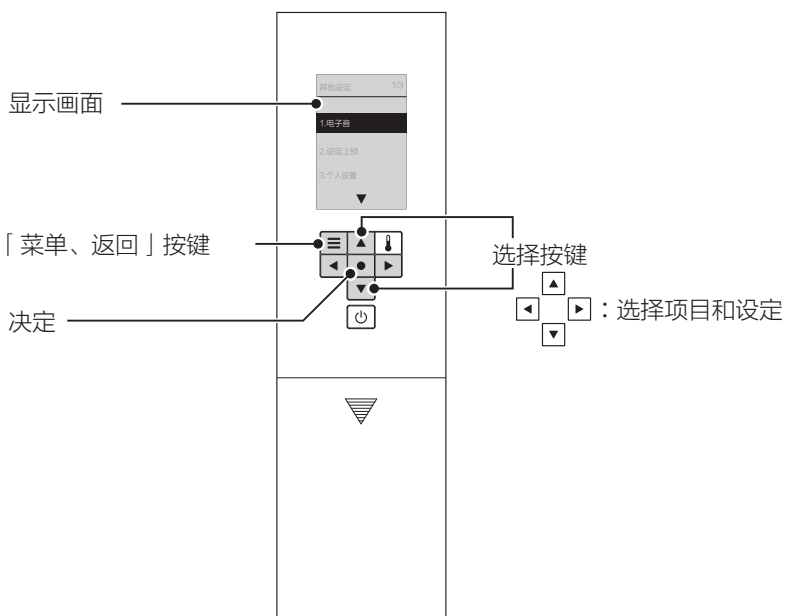

该显示画面中的设定项目

1. 电子音
2. 设定上锁
3. 个性设定

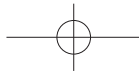

3 用 选择 [个性设定]

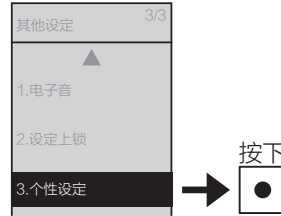

4 用 选择 [设定]

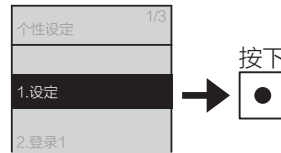

5 用 选择 [开] 或 [关]

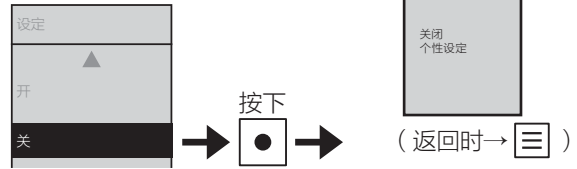

3 用 选择 [个性设定]

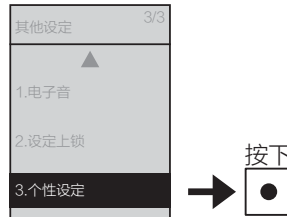

4 用 选择 [登录 1] 或 [登录 2]

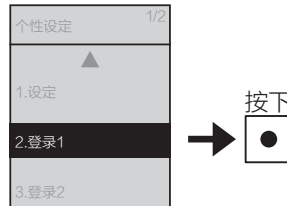

5 用 选择 [水势]

用 选择水势



6 用 选择 [位置]

用 选择洗净位置

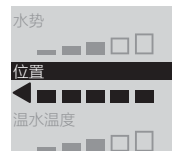

7 用 选择 [温水温度]

用 选择温水温度

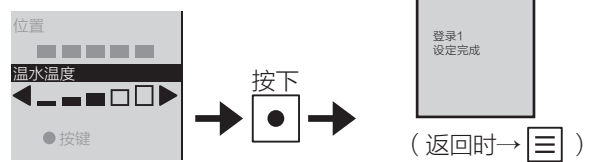

必要时

以下情况时

因断水无法进行冲水处理时

无法用遥控器进行操作时

因断水无法进行冲水处理时

1 用水桶冲水

2 冲水后使水位降低时，请加水
• 以免发生臭味



要求

- 断水时，应将「自动便器冲洗」功能(仅限TCF4921E2CS)处于「关」状态。(第36页)
- 恢复供水后，请务必进行大冲洗。(因为排水管中可能留有污物)

无法用遥控器进行操作时

- 当遥控器背面的显示画面出现电池用尽预告灯闪烁时「」，请更换同品牌的新干电池。

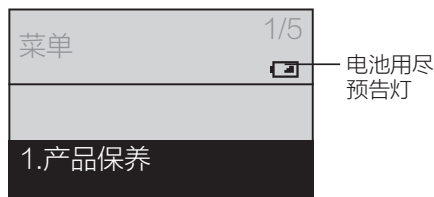

■ 干电池的更换方法

1 关闭配电箱的总电源
• 「电源」指示灯熄灭

2 从托架上取下遥控器
(第12页)

3 打开电池盖，更换5号干电池(2节)
(第12页)
• 电池用尽预告灯熄灭

4 将遥控器装回托架

5 打开配电箱的总电源
• 「电源」指示灯点亮



要求

- 更换干电池后，可能解除节电等功能的「开」、「关」设定。请重新进行设定。

采取预防冻结的措施时

外部气温低于0℃时，请采取预防冻结的措施。

要求

- 外部气温低于0℃时，请不要启用节电功能。(产品冻结可能会导致产品破损)
- 为了防止周围的温度降至0℃以下，请提高卫生间室内温度，以防止发生冻结。
- 开始工作前，请将「自动便器洗净」功能(适用于TCF4921E2CS)(第36页)和「自动便盖开闭」功能(第38页)均设定在「关」位置。

预防冻结的措施

1 关闭进水角阀

- 停止进水

⚠ 注意

- 当进水角阀被打开时，不要取下进水过滤装置(否则会造成喷水)

2 放掉便器水箱内的水

- 冲水，直到水不再流出

3 按下 (「喷嘴除菌」按键)

- 喷嘴保护盖自动打开(排空进水管内的压力)

4 关闭配电箱的总电源

5 放掉配管内的水

- ① 取下保护盖、进水过滤装置
 - 用一字型螺丝刀松开进水过滤装置后拉出

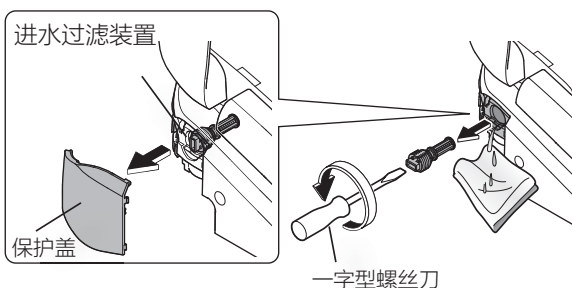

② 放掉进水软管内的水

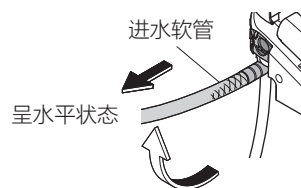

③ 放完水后，安装进水过滤装置、保护盖

- 装入进水过滤装置后，用一字型螺丝刀确实拧紧

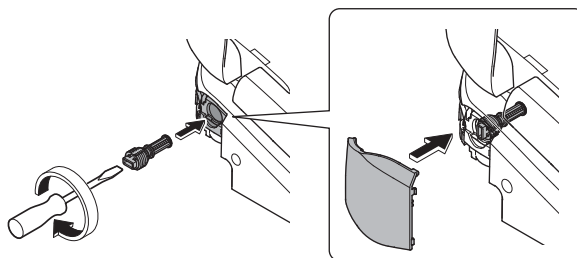

6 打开配电箱的总电源

- 「电源」指示灯点亮

7 便座温度设定为「高」(第22页)

- (为了保温)
- 作业后，关闭便座、便盖

- 再次使用本产品时
 - 请务必再通水。(第56页)

必要时

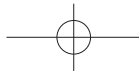

以下情况时 长时间不使用时

别墅等的卫生间长时间不使用时，请排空本体内的存水。
(否则，可能因水箱内的水变质而引起皮肤炎症等疾病)

排水的方法

1 放掉便器水箱内的水
(第 55 页步骤 **1** **2**)

2 按下  (「喷嘴除菌」按键)

- 喷嘴罩盖打开
(排空进水管内的压力)

3 关闭配电箱的总电源

4 放掉配管内的水
(第55页步骤 **5**)

5 拉出放水栓
• 从喷嘴附近出水(约20秒)

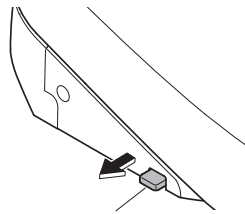

放水栓

6 松手，将放水栓复原

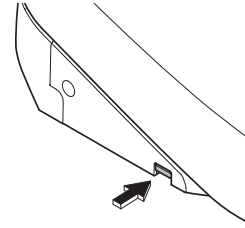

■需防冻时

- 建议向便器的储存水(封水)添加防冻液,以防止冻结。
(请勿将防冻液随着冲水冲洗掉,在使用便器前,请回收防冻液,进行废弃处理。)

■再次使用本产品时



- 请务必再通水。(下述)

再通水的方法

1 打开进水角阀
• 确认配管或本体上无漏水

2 打开配电箱的总电源
• 「电源」指示灯点亮

3 让喷嘴喷水

- ①在按住便座左侧的状态下,
- ②按下  (「臀部洗净」按键), 让喷嘴喷水
 - 请用纸杯等容器盛接喷出的水。
- ③按下  (「停止」按键)

■ 因残水被冻结而不出水时
• 请提高洗手间内的温度,用浸过热水的布来加热进水软管和止水阀

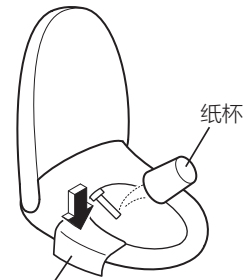

浸水后拧干的软布(防止留下擦痕)

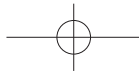

想要拆下表示板时

想要拆下表示板时，可按下面步骤取下

表示板的拆卸方法

- 1** 关闭配电箱的总电源
·「电源」指示灯熄灭
- 2** 从托架上取下遥控器(第12页)
- 3** 取下托架和表示板

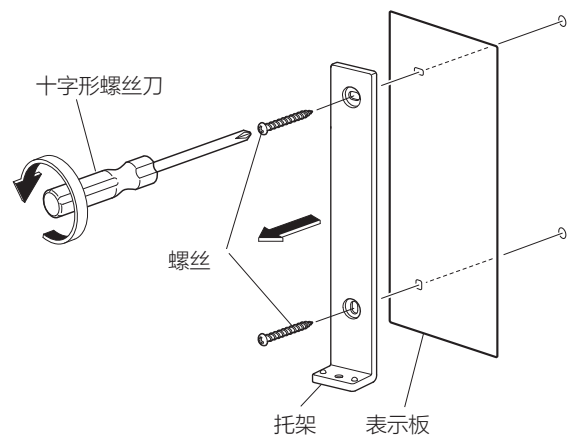

- 4** 用螺丝将托架安装到墙壁

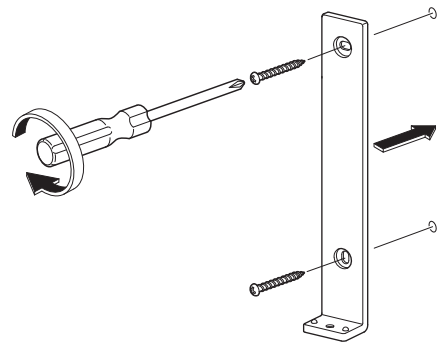

- 5** 将遥控器装回托架
- 6** 打开配电箱的总电源
·「电源」指示灯点亮。

■ 想要再次安装表示板时，请按照上述步骤进行操作。
(安装时请根据上述步骤 **4** 安装表示板。)

必要时

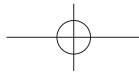

常见问题

首先请试用58页至65页所述的处置方法。
如果仍然无法修复，请与经销商或东陶(中国)有限公司联系。
对于以下情况，请关闭配电箱的总电源，与东陶(中国)有限公司联系。

⚠注意



出现漏水时，应关闭
进水角阀

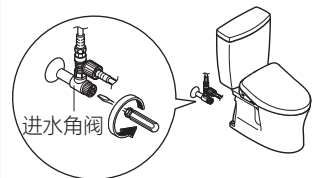

请先确认以下内容

电源指示灯亮了吗?

■「电源开/关」功能是否设定在「关」位置?

→请使用遥控器设定为「开」的状态。(第13页)

■「电源」指示灯是否闪烁?

→本体没有准确的安装，请再度安装一下(第30、31页)

■配电箱的总电源接通了吗?

→确认是否停电或断路器是否处于「断开」状态



确认节电指示灯 是否点亮?

■点亮时表示处于节电状态(第24页)，本体会自动降低便座温度
或切断加热器。

通过遥控器工作?

■遥控器背面的显示屏上「」电池
用尽预告灯是否闪烁?

→更换干电池(第12、54页)

■确认遥控器信号的发送部
和接收部是否被遮盖

→排除障碍物·垃圾及水滴等

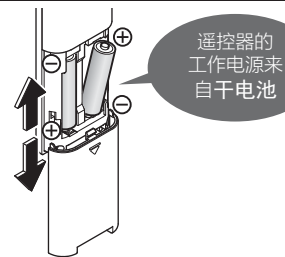

遥控器信
号发送部





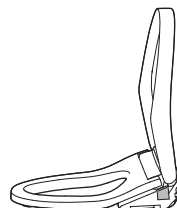

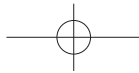
遥控器信
号接收部





臀部洗净、下身洗净、喷嘴

现象	确认	参考页
喷嘴(洗净水)不出来的时候	<ul style="list-style-type: none"> ●冬季等温度低时,为了准备将温水喷出,即使按下遥控器上的按键,从喷嘴出水时可能还需要一段时间。 	—
	<ul style="list-style-type: none"> ●是否连续就座超过2个小时?((为了安全起见,会造成不能操作的情况。)) →从便座上起身后重新入座方可使用。 	—
	<ul style="list-style-type: none"> ●因其他地方在使用水或断水等的原因使进水压力显著降低时,为了安全起见,会造成功能停止的情况。 →请关闭配电箱的总电源,大约10秒后再重新接通总电源。 反复出现同样现象时→可能发生故障。 请与东陶(中国)有限公司联系。 	封底
	<ul style="list-style-type: none"> ●着座开关可能没有检测到有人就座。 →请深深地坐到便座上。 	9
	<ul style="list-style-type: none"> ●是否使用便座、便盖保护套或幼儿用辅助便座? →请取下保护盖。 每次使用后请将幼儿用辅助便座、柔和加高便座取下。 	 保护盖 9
喷嘴出来,但不出水/洗净水水势弱	<ul style="list-style-type: none"> ●是否按下  (「喷嘴除菌」按键)? <ul style="list-style-type: none"> • 按下  (「喷嘴除菌」按键)时,从喷嘴附近会喷出干净的除菌水,洗净喷嘴。 →希望喷嘴伸出进行保养时,请进行「喷嘴清扫」。 	29
	<ul style="list-style-type: none"> ●是否断水? →按下  (「停止」按键),等待恢复进水。 	—
	<ul style="list-style-type: none"> ●进水角阀是否关闭? →完全打开进水角阀。 	13
	<ul style="list-style-type: none"> ●进水过滤装置是否被垃圾堵塞? →请清扫进水过滤装置。 	33
洗净水冷	<ul style="list-style-type: none"> ●水势设定是否在弱侧位置? 	15
	<ul style="list-style-type: none"> ●温水温度的设定是否位于「关」或「低」? ●进水温度或坐便器温度低时,开始喷水时的温度可能较低。 	22 —
中途停止	<ul style="list-style-type: none"> ●连续使用臀部洗净·臀部轻柔洗净·下身洗净功能约5分钟时,就会自动停止。 ●着座开关是否不容易检测到? →请深深地坐到便座上。如果在坐下的过程中抬了一下腰或坐到了便座靠前的位置,则着座开关不容易检测到,可能会中途停止。 	— 9
喷嘴有水喷出	<ul style="list-style-type: none"> ●坐上便座后,为了准备将温水喷出,喷嘴附近会有水流出。 ●「清洁」指示灯是否进行循环点亮? <ul style="list-style-type: none"> •「喷嘴除菌」功能启动,洗净喷嘴。 	— 18

常见问题

温风干燥

现象	确认	参考页
温风干燥的温度较低	<ul style="list-style-type: none"> ●干燥温度的设定是否较低? 	22
中途停止	<ul style="list-style-type: none"> ●连续使用约10分钟后,自动停止。 ●着座开关是否不容易检测到? →请深深地坐到便座上。如果在坐下的过程中抬了一下腰或坐到了便座靠前的位置,则着座开关不容易检测到,可能会中途停止。 	— 9

便器冲洗*1

现象	确认	参考页
便器不冲洗	<ul style="list-style-type: none"> ●进水角阀是否处于全开状态? 	13
	<ul style="list-style-type: none"> ●自来水是否断水? →用水桶冲水。 	54
即使按下按键也不开始冲洗	<ul style="list-style-type: none"> ●是否连续按下按键? (冲洗按键按下后,约20秒内操作无效。) 	—
用自动方式不会开始便器冲洗/ 启动迟缓 (自动便器冲洗)	<ul style="list-style-type: none"> ●「自动便器冲洗」功能是否处于「关」状态? →设定在「开」位置。 	36
	<ul style="list-style-type: none"> ●若为下列所述的情况时,即使设定在「开」位置也不会开始启动「自动便器冲洗」功能。 <ul style="list-style-type: none"> •便器冲洗后的约60秒内 →等待60秒后,通过操作遥控器冲洗便器。 •坐在便座上的时间不到6秒时或站在便器前的时间不到3秒时 →请使用遥控器进行冲洗。 •男士小便后,站在便器前面时 →请离开卫生间,最多约10秒后冲水。 	14 14
	<ul style="list-style-type: none"> ●着座开关可能没有检测到有人就座。 →请深深地坐到便座上。 	9
	<ul style="list-style-type: none"> ●可改变「自动便器冲洗」的定时设定。 (约经10秒后→约经5秒后或约经15秒后) 	36
擅自开始便器冲洗	<ul style="list-style-type: none"> ●「自动便器冲洗」是否处于「开」状态? →可以更改为「关」。 ●着座开关是否不容易检测到人体? →请深深地坐到便座上。如果在坐下的过程中抬了一下腰或坐到了便座靠前的位置,则着座开关不容易检测到人体,使用过程中可能会冲洗便器。 	36 9

*1 适用于「TCF4921E2CS」

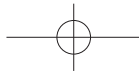

便座、便盖(自动便盖关闭)*2

现象	确认	参考页
便盖不能自动打开	<ul style="list-style-type: none"> ●「自动便盖开闭」是否处于「关」的状态？ →设定在「开」位置。 ●即使处于「开」状态，在关闭便座、便盖后的约15秒以内不能启动自动便盖开闭功能。 <ul style="list-style-type: none"> • 用手关闭便盖时 (考虑到使用者的方便，设定了从便盖关闭到再次打开所需的准备时间。) →请先离开坐便器，等待15秒以后再接近便器，或手动进行打开或关闭。 	38 —
	<ul style="list-style-type: none"> ●是否将「便盖打开的时间」设定为30秒、90秒？ 	40
	<ul style="list-style-type: none"> ●打开配电箱的总电源， 约10秒，不能启动自动打开功能。 →请手动打开或关闭。 	—
	<ul style="list-style-type: none"> ●是否套上了便座和便盖盖罩？ →请取下盖罩。 	9
	<ul style="list-style-type: none"> ●儿童等使用时，有可能发生感应器感应不到的情况。 	—

必要时

*2 适用于「TCF4921E2CS、TCF4911CS」

常见问题

便座、便盖(自动便盖开闭)*1		
现象	确认	参考页
便盖不能自动关闭	<ul style="list-style-type: none"> ●「自动便盖开闭」是否处于「关」状态？ →设定在「开」位置。 ●以下情况，经过约5分钟后，便盖会关闭。 <ul style="list-style-type: none"> •没有坐到便座上时 •坐在便座上的时间不到6秒钟时 •站在便器前面的时间不到6秒钟时 	38 —
便盖擅自打开	<ul style="list-style-type: none"> ●洗手间内有无同时设置小便器或洗脸台？ →使用小便器时，可能会发生人体检测感应器的检测功能启动，导致便盖打开或关闭的情况。 ●人体检测感应器，会透过位于便器正面的洗手间的门或墙壁感应到从坐便器前面及边上经过的人，因此，即便人在洗手间的外面，有时「自动便盖开闭」功能也会启动，造成便盖打开的情况。 →「自动便盖开闭」也可以更改为「关」。 	9 38
便盖擅自关闭	<ul style="list-style-type: none"> ●「自动便盖开闭」功能是否处于「开」状态？ →可以变更为「关」。 ●是否将「便盖开始关闭」的时间设定为「25秒」？ ●着座开关可能没有检测到有人就座。 →请深深地坐到便座上。 	38 38 9
便盖和便座同时打开	<ul style="list-style-type: none"> ●「打开方式」的设定是否为「便座·便盖」？ 	40
打开途中停止(关闭)	<ul style="list-style-type: none"> ●打开配电箱的电源后，如果最初打开时触碰到障碍物，以后则会可能发生中途停止(关闭)的情况。 →请在无障碍物的状态下关闭配电箱的总电源，等待约5秒钟后再重新接通电源，再按下遥控器的  (「便座开闭」按键)。 	—
不能用遥控器打开或关闭	<ul style="list-style-type: none"> ●用自动方式打开时 →请确认「通过遥控器工作？」。 ●用自动方式也打不开时 <ul style="list-style-type: none"> •便盖和便座没有安装好。 →请重新正确地安装。 ●在倒相照明环境下使用时，可能会导致误检测。 	58 32 —

* 1 适用于「TCF4921E2CS、TCF4911CS」

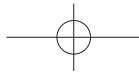

便座・便盖

现象	确认	参考页
便座不热(冷)	●便座温度设定为「关」或是比较低的温度?	22
	●不在节电中吗? •本体显示部的[节电]指示灯点亮,[电源]指示灯熄灭时,表示已启动定时节电功能。 在便座上落坐后,将暂时开始便座加温,约15分钟后变为温热状态。 →如果节电功能处于「开」状态,可将其更改为「关」。	24 26
	●是否长时间着座? •就坐约20分钟后,温度会下降,经约1小时后就会自动地关闭便座加热器。 →从便座上起身后重新入座方可使用。	—
	●着座开关可能没有检测到有人就座。 →请深深地坐到便座上。	9
	●是否没有套上便座、便盖罩? →请取下盖罩。	9

节电

现象	确认	参考页
节电指示灯不点亮	●是否已关闭配电箱的总电源或已停电? •即便节电功能设定为「开」,打开电源后,本体显示部的[节电]指示灯仍可能处于熄灭状态。 (设定保持不变,约在24个小时以内点亮。)	—
定时节电功能不动作	●遥控器的干电池是否被更换? •更换电池后,可能解除「定时节电」。 →请在定时节电的起始时间点,重新进行设定。	26
超级自动节电、 自动节电功能不动作	●通过数日所记忆的使用状况来决定节电时间段,根据使用频率的不同也会有不启动节电功能的情况。 →确认所用的节电方法。	24
	●遥控器的干电池是否被更换? •更换电池后,可能解除“设定”。 →请重新进行设定。	26

必要时

常见问题

除臭

现象	确认	参考页
除臭效果不明显	<ul style="list-style-type: none"> ●「除臭」功能是否设定在「关」位置？ →设定在「开」位置。 ●坐在便座上，也听不到除臭声 →请坐在便座上时尽量靠后。 ●坐在便座上就会听到除臭声 →请清扫一下除臭过滤网。 	44 — 29
出现异常臭味	<ul style="list-style-type: none"> ●是否使用市售的芳香剂或除臭剂等？ •会使产品的除臭效果下降，可能产生异味。 →请去掉芳香剂或除臭剂 	—
自动强力除臭功能不动作	<ul style="list-style-type: none"> ●「自动强力除臭」功能是否设定在「关」位置？ →设定在「开」位置。 ●从便座上起身后，大约 10 秒后启动。 	44 —

除菌

现象	确认	参考页
柔和照明、便喷雾除菌用照明、清洁指示灯不点亮	<ul style="list-style-type: none"> ●「柔和照明」、「喷雾除菌用照明」、「清洁指示灯」的设定是否为「关」的位置？请设定为「开」的位置。 ●「清洁指示灯」不点亮时，表示需要更换「除菌水」的部件。（更换是收费的。）请咨询购买产品的经销店或与东陶（中国）有限公司联系。 	46 —
不进行预喷水处理、除菌水喷雾处理	<ul style="list-style-type: none"> ●「便器除菌」是否为「关」的位置？ →请设定为「开」的位置。 ●便座打开状态下，不启动。 •「自动便盖开闭」的「打开方式」的设定是否为「便座·便盖」？ →能够更改为「便盖」 ●使用后喷洒除菌水处理结束后，约90秒不启动预喷水处理功能。 	42 40 —
擅自进行预喷水处理	<ul style="list-style-type: none"> ●人体检测感应器，会透过位于便器正面的洗手间的门或墙壁感应到从坐便器前面及边上经过的人，因此，即便人在洗手间的外面，有时「便器除菌」功能也会启动，进行预喷水处理。 →「便器除菌」也可以更改为「关」。 ●不使用洗净功能（臀部洗净、下身洗净等）达到8个小时左右时，「便器除菌」就会自动启动，向便器内喷洒水雾。 	42 19

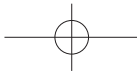

其他事宜

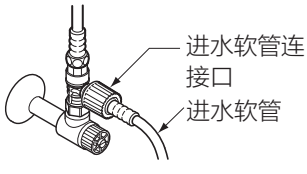
现象	确认	参考页
配管连接部漏水	<ul style="list-style-type: none"> ●如果连接部的螺母松动，请用活动扳手等充分拧紧螺母。 <p>但是，进水软管连接口，请勿使用工具，请用手拧紧。</p>  <p>→漏水不止时，请关闭进水角阀，联系封底列出的咨询部门。</p>	—
遥控器显示屏上的显示消失	<ul style="list-style-type: none"> ●遥控器按键超过约60秒不操作时，遥控器显示屏画面会消失。 	12
本体松动	<ul style="list-style-type: none"> ●为了能让着座开关运行，便座缓冲垫和便器之间设置有一定的缝隙。坐在便座上后，便座下沉，着座开关开启。 ●固定本体的螺丝是否松动？ →取下本体后，请牢牢地固定住安装底板的螺丝。 	9 30,31
本体发出异响	<p>进入卫生间时</p> <ul style="list-style-type: none"> ●「便器除菌」功能为「开」的状态时，为了使污垢难以粘附到便器内的预喷水处理功能启动，发出向便器内喷水的声音。 →可变更为「关」。 	42
	<p>使用洗净功能(臀部洗净、臀部轻柔洗净、下身洗净)时</p> <ul style="list-style-type: none"> ●喷出洗净水时，发出泵运转的声音。 	—
	<p>使用后，离开便器时</p> <ul style="list-style-type: none"> ●「自动强力除臭」功能为「开」的状态时，从便座上起身后大约60秒后，会发出提高吸力祛除异味的声音。 →可变更为「关」。 ●「喷嘴除菌」功能为「开」状态时，使用完洗净功能(臀部洗净、下身洗净等)后，会听见喷嘴伸出和除菌水洗净喷嘴的声音。 →可变更为「关」。 ●「便器除菌」功能为「开」状态时，坐在便座上使用时，会听见向便器内喷洒除菌水的声音。 →可变更为「关」。 ●「喷嘴除菌」功能结束后，会发出排空产品内部残留水的动作声响。 ●产品为了换气，会发出电扇运转的声音。 	44 42 42 —
	<p>不使用时(夜间等)</p> <ul style="list-style-type: none"> ●「喷嘴除菌」功能或「便器除菌」功能为「开」的状态时，大约8小时没有使用洗净功能(臀部洗净、下身洗净等)时，会发出以下声音： 「喷嘴除菌」：除菌水清洗喷嘴的声音 ：运行后，喷嘴伸出，然后会发出排空产品内部的残留水的声音。 「便器除菌」：向便器内喷洒除菌水的声音→可更改为「关」。 ●人体检测感应器，会透过位于便器正面的洗手间的门或墙检测到人的动向，因此，即便人在洗手间的外面，有时「自动便盖开闭」和「便器除菌」功能也会启动，造成便盖打开、预喷水的情况。 →「自动便盖开闭」和「便器除菌」功能可更改为「关」。 	42 38,42

必要时

规格

项目	TCF4921E2CS	TCF4911CS	TCF4901ECS	TCF4901CS
额定电源	交流电220V 50Hz			
额定功率	830W			
最大功率	1438W(进水温度0℃时)			
温水加热方式	瞬间式			
电源线长度	1.2m			
防水保护等级	IPX4			
洗净装置	喷水量	臀部洗净	约0.32-0.43L/min(水压0.2MPa时)	
		臀部轻柔洗净	约0.32-0.43L/min(水压0.2MPa时)	
		下身洗净	约0.29-0.43L/min(水压0.2MPa时)	
		下身护理洗净	约0.35-0.43L/min(水压0.2MPa时)	
	吐水温度	温度调节范围：关、约30-40℃		
	加热器功率	1200W		
	安全装置	温度保险丝		
	防逆流装置	真空开关、止回阀		
保温便座	表面温度	温度调节范围：关、约28-36℃ (自动节电时：约26℃、超级自动节电时：关)		
	加热器功率	45W		
	安全装置	温度保险丝		
除臭装置	方式	O ₂ 除臭		
	风量	标准模式：约0.09 m ³ /min、强力模式：约0.16m ³ /min		
	功率(耗电量)	标准模式：约1.7W、强力模式：约5.3 W		
温风干燥装置	温风温度*1	温度调节范围：约37-55℃		
	风量	约0.29m ³ /min		
	加热器功率	238W		
	安全装置	温度保险丝		
进水压力	最低必要水压：0.05MPa(流动时)、最高水压：0.75MPa(静止时)			
进水温度	0-35℃			
使用温度	0-40℃			
产品尺寸	宽383×长532×高125mm			
产品重量	约5kg	约4kg		

*1 位于温风出风口附近的本公司测量点的温度

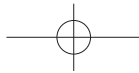

■抗菌（※细菌如未接触抗菌加工产品表面的话，抗菌力将无法发挥其作用。）

抗菌效果	<p>抑制产品表面的细菌生长。这一加工处理不代表能防止感染、防污、防霉、防臭、防黏滑等附带效果。</p> <ul style="list-style-type: none"> · 实验机构 <ul style="list-style-type: none"> 中国 ··· 中国家用电器研究院、上海出入境检验检疫局机电产品检测技术中心 日本 ··· 石塚硝子株式会社抗菌实验所、财团法人日本纺织检查协会等（JNLA 认定试验机构） · 实验方法 <ul style="list-style-type: none"> 中国 ··· GB21551.1-2008、GB21551.2-2010 日本 ··· JIS Z 2801 · 抗菌方法 <ul style="list-style-type: none"> 树脂中掺入抗菌剂 · 试验结果 <ul style="list-style-type: none"> 中国 ··· 抗菌率 ≥ 90%（符合国家标准） 日本 ··· 耐水处理 2.0 以上 耐光处理 2.0 以上 耐洗涤剂处理 2.0 以上
抗菌位置	便座、便盖、喷嘴、遥控器（除上部按键及显示屏以外）

抗菌剂种类	无机系
禁止事项	请勿使用酸性、碱性洗涤剂。
操作注意事项	为使抗菌力发挥功效，请常保产品表面清洁。

■除菌（相关解释详见第 19 页※干净的除菌水）

除菌效果	<p>消灭产品表面的细菌。</p> <ul style="list-style-type: none"> · 实验机构 <ul style="list-style-type: none"> 中国家用电器研究院 · 实验方法 <ul style="list-style-type: none"> 《电子坐便器电解水除菌效果评价方法》 · 除菌方法 <ul style="list-style-type: none"> 生成除菌水喷洒在除菌位置 · 试验结果 <ul style="list-style-type: none"> 除菌率 ≥ 96%
除菌位置	喷嘴、便器内部

■废弃时

如果您需要废弃本产品，请勿将其作为一般生活垃圾处理。请依照法规由独立的回收体系进行合适的处理、恢复和回收。

产品中的有害物质的名称及含有量

部品名称	有害物质					
	铅 (Pb)	汞 (Hg)	镉 (Cd)	六价铬 (Cr (VI))	多溴联苯 (PBB)	多溴二苯醚 (PBDE)
给水金具	×	○	×	○	○	○
与便器相连的安装器具	×	○	○	○	○	○
印刷线路板	×	○	○	○	○	○
马达 (含齿轮)	×	○	○	○	○	○
电源线、电线、电线端子	×	○	×	○	○	○
电磁阀	×	○	○	○	○	○

本表格依据SJ/T 11364-2014的规定编制。

○：表示该有害物质在该部件所有均质材料中的含量均在GB/T 26572-2011规定的限量要求以下。

×：表示该有害物质至少在该部件的某一均质材料中的含量超出GB/T 26572-2011规定的限量要求。(且目前业界没有成熟的替代方案，符合欧盟RoHS指令环保要求)

 本标识内数字表示产品在正常使用状态下的环保使用期限为10年。

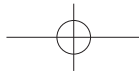

重大事故的预防

本产品是电器产品。

本产品在故障状态下使用或长期使用，则可能因电子或电气元件的老化而引发火灾。

本产品的安全使用注意事项

建议进行定期检查。

- 对于使用了较长年数的产品，请考虑更换新产品。



如发现产品出现异常，请停止使用，并与经销店或东陶（中国）有限公司联系。

（在故障状态下使用本产品，可能引发火灾或导致人员触电及室内浸水）

- 请立即切断总电源，并关闭进水角阀。

必要时

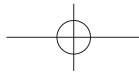

MEMO

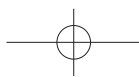
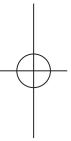

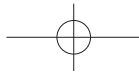

MEMO

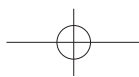

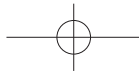

TOTO

保证书

本书是对所记载的内容进行免费修理的保证。在保修期内，如发生故障，请出示本保证书以要求维修。

客户	姓名			
	地址	邮编	电话	
购买的专卖店名				
购买日期	年 月 日			

型号	TCF4921E2CS TCF4911CS TCF4901ECS TCF4901CS
制造商	东陶（上海）有限公司
地址	上海市松江工业区联阳路717号
执行标准	GB4706.1-2005 GB4706.53-2008 GB17625.1-2012 GB/T17625.2-2007 GB4343.1-2009 GB/T4343.2-2009
保证期限	购买起一年内

★致客户

当您拿到此保证书时，请如实填写购买日期，购买的专卖店名称。因保证书不再另行发放，请认真保存切勿丢失。

（免费修理规定）

1. 当您按照使用说明书，标签上的注意事项正常使用时发生故障的情况下，在如表所记的时间内进行免费修理。
2. 在保证期内发生故障进行免费修理时，向专卖店或相关单位出示此保证书。
3. 因为馈赠品而无法在本保证书上记载专卖店名，而要求修理时，请跟本公司相关单位联系。
4. 即使在保证期内，以下的情况也要有偿修理。
 - a. 因使用不当，误操作引起的不良情况及不正当的修理，改造而造成的故障及损伤。
 - b. 在安装完毕后又再行移动而引起的故障及损伤。
 - c. 由火灾、地震、水灾、雷击、冰冻及其它的天灾地害，公害及气体灾害（硫酸气体）、盐酸、异常电压引起的故障及损伤。
 - d. 一般场所以外（如业务上的需要长时间的使用，或装在车辆船舶上）使用所导致的故障及损伤。
 - e. 自来水管中的沉淀物或异物所导致的故障和损伤。
 - f. 使用地区的水质引起的故障和损伤。
 - g. 因淤积的沙土，污物而产生的使用不良及包装等易耗品的损伤。
 - h. 其他施工的失误所造成的损伤。
 - i. 无本保证书的情况。
 - j. 本保证书上无记入客户名称、专卖店名、购买日期、或者是对已记入的有改动。
5. 本保证书只在中国境内有效。（香港、台湾、澳门除外）
6. 本保证书不再发行，请认真保管，切勿遗失。

服务记录

年 月 日	服务内容	担当者

※本保证书是对本书中已明记的时间，条件下进行免费修理的保证。因此，此保证书并不对客户于法律上的权力有所限制。对保证期过后的修理等问题有不明的，请咨询东陶（中国）有限公司。

※售后服务全国免费电话：8008209787 手机用户请拨打：4008209787

2017.10.11
D0G565X

