

TOTO

保证书

本书是对所记载的内容进行免费修理的保证。在保修期内，如发生故障，请出示本保证书以要求维修。

客户	姓名		
	地址	邮编	电话
购买的专卖店名	Ⓢ		
购买日期	年 月 日		

型号	TCF791ECS、TCF791CS、TCF793CS
制造商	东陶（上海）有限公司
地址	上海市松江工业区联阳路717号
执行标准	GB4706.1-2005 GB4706.53-2008 GB17625.1-2012 GB/T17625.2-2007 GB4343.1-2009 GB/T4343.2-2009
保证期限	购买起一年内

★致客户

当您拿到此保证书时，请如实填写购买日期，购买的专卖店名称。因保证书不再另行发放，请认真保存切勿丢失。

（免费修理规定）

1. 当您按照使用说明书，标签上的注意事项正常使用时发生故障的情况下，在如表所记的时间内进行免费修理。
2. 在保证期内发生故障进行免费修理时，向专卖店或相关单位出示此保证书。
3. 因为馈赠品而无法在本保证书上记载专卖店名，而要求修理时，请跟本公司相关单位联系。
4. 即使在保证期内，以下的情况也要有偿修理。
 - a. 因使用不当，误操作引起的不良情况及不正当的修理，改造而造成的故障及损伤。
 - b. 在安装完毕后又再行移动而引起的故障及损伤。
 - c. 由火灾、地震、水灾、雷击、冰冻及其它的天灾地害，公害及气体灾害（硫酸气体）、盐酸、异常电压引起的故障及损伤。
 - d. 一般场所以外（如业务上的需要长时间的使用，或装设在车辆船舶上）使用所导致的故障及损伤。
 - e. 自来水管中的沉淀物或异物所导致的故障和损伤。
 - f. 使用地区的水质引起的故障和损伤。
 - g. 因淤积的沙土，污物而产生的使用不良及包装等易耗品的损伤。
 - h. 其他施工的失误所造成的损伤。
 - i. 无本保证书的情况。
 - j. 本保证书上无记入客户名称、专卖店名、购买日期、或者是对已记入的有改动。
5. 本保证书只在中国境内有效。（香港、澳门、台湾地区除外）
6. 本保证书不再发行，请认真保管，切勿遗失。

服务记录

年 月 日	服务内容	担当者

※本保证书是对本书中已明记的时间，条件下进行免费修理的保证。因此，此保证书并不对客户于法律上的权力有所限制。对保证期过后的修理等问题有不明的，请咨询东陶（中国）有限公司。

※售后服务全国免费电话：8008209787 手机用户请拨打：4008209787

2017. 10. 23
DOG561X

TOTO

使用说明书 附保证书
保留备用

温水冲洗电子坐便器

Washlet KM



washlet

KM 型号：TCF791ECS
TCF791CS
TCF793CS

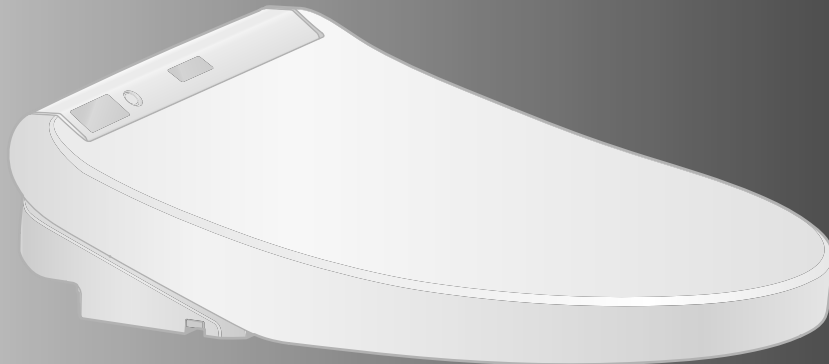

- 首先对您能选购本公司产品表示我们最诚挚的谢意。
请仔细阅读本使用说明书后正确使用。
- 本说明书内附有保证书，故请妥善保管，并在必要时取出阅读。

您的产品可使用的功能？



功能		产品名称 (机型) 型号	本体		参考页
			TCF791ECS	TCF791CS TCF793CS	
基本功能	洗净方式	臀部洗净			14
		臀部轻柔洗净	●	●	
		下身洗净			
	改变洗净方式	洗净位置调节			
		水势调节	●	●	
		摆动洗净			
		个性设定			
干燥	温风干燥	●	●		
改变温度	温度调节	●	●	18、19	
清洁功能	祛除异味	除臭	●	●	16、17
	使污垢不易附着	预喷水处理	●	●	
便利的功能	便座加热	保温便座	●	●	—
	降低便座的温度 进行节电的方法	自动节电			20、21
		超级自动节电	●	●	
		定时节电			
维修保养	喷嘴清扫			25	
	本体一体式装卸	●	●	26、27	
	便盖装卸			28	
	抗菌			46	

清洁工作的好帮手

干净的洗手间



自动向便器喷洒水雾，使污垢不易附着。

可自动地启动清洁功能。
(详情请参照第 16、17 页)

	就座	起身
去除便器内异味	除臭	自动强力除臭
向便器内喷洒水雾使污垢不易附着	预喷水处理	



目录

安全注意事项	4	使用前
使用注意事项	9	
各部分名称	10	
准备	12	
基本使用方法	14	使用方法
自动功能		
(清洁)	16	
除臭、预喷水处理		
温度调节		
(温水、便座、干燥)	18	
节电功能	20	
维修保养	24	维修保养
● 本体	24	
● 喷嘴	25	
喷嘴清扫		
● 本体和便器间缝隙部分	26	
● 本体和便盖间缝隙部分	28	
● 除臭过滤网	29	
● 进水过滤装置	30	
变更设定	32	必要时
以下情况时	38	
● 因断水无法进行冲水处理时	38	
● 无法用遥控器进行操作时	38	
● 采取预防冻结的措施时	39	
● 长时间不使用时	40	
● 想要拆下表示板时	41	
常见问题	42	
规格	46	
产品中的有害物质的名称及含有量 ..	47	
重大事故的预防	47	
保证书	封底	



安全注意事项



请在认真阅读「安全注意事项」后正确使用，此处列出的注意事项是与安全相关的重要内容，请务必遵守。

标志及其含义



	警告	表示如果无视此标志而误操作时，有可能造成人员重伤或死亡。
	注意	表示如果无视此标志而误操作时，有可能造成人身伤害或财产损失。

下列标志是为了表示使用产品时的重要安全注意事项而使用的。

标志	含义
	此图表示不可行，「禁止」之意。
	此图表示必须「强制」实行的内容。

 警告	
	<p>请勿用湿手插拔电源插头</p> <ul style="list-style-type: none">• 否则可能会引起触电。 <p>请勿将水、热水或洗涤剂浇于本体和电源插头上</p> <ul style="list-style-type: none">• 否则可能会导致火灾、触电、发热或短路。• 否则可能会因产品破损而导致受伤或室内渗水。 <p>绝对不能分解、修理和改造本产品 除了指定的地方以外不可使用工具</p> <ul style="list-style-type: none">• 否则会造成火灾，触电，发热，短路等故障。 <p>请勿安装在车辆、船舶等移动物体上</p> <ul style="list-style-type: none">• 否则可能会导致火灾、触电、短路或故障。• 否则，便座、便盖、本体等脱落可能带来人身伤害。 <p>产品发生故障时，请勿继续使用</p> <ul style="list-style-type: none">• 在故障等异常时，将电源插头从插座拔出，断开配电箱总电源等，请务必切断总电源。 请关闭进水角阀停止供水。 <p>所谓故障...</p> <ul style="list-style-type: none">- 从配管、产品内部向外漏水- 产品有裂缝或破损- 出现异常声音和异臭- 产品冒烟- 产品异常发热- 便器缓冲垫脱落 <ul style="list-style-type: none">• 无视产品故障仍继续使用的话，则可能会导致火灾、触电、发热、短路、受伤或室内渗水。

警告

	<p>请勿使用自来水及可饮用井水(地下水)以外的水源, 请勿使用海水</p> <ul style="list-style-type: none">• 否则可能会导致皮肤炎症等或发生故障。 <p>打雷时, 请勿触摸电源插头</p> <ul style="list-style-type: none">• 否则可能会引起触电。 <p>请勿将进水软管碰触到电源插头或插座</p> <ul style="list-style-type: none">• 否则可能会因结露等而导致火灾、触电、发热、短路。 <p>请勿损坏电源线或电源插头</p> <p>切勿用力摔扔、拉扯、扭转、强行弯曲、刮伤、加工、加热、上置重物、捆扎、挤压电源线</p> <ul style="list-style-type: none">• 产品损坏的情况下继续使用, 可能会引起火灾、触电、发热、短路。 <p>请勿使用有松动或故障的电源插座</p> <ul style="list-style-type: none">• 否则可能会引起火灾、短路。 <p>请在规定范围内使用电源插座及排线用具</p> <ul style="list-style-type: none">• 排线超出插座规定时, 可能因发热而导致火灾。 <p>请勿使用指定电源以外的电源交流电 220V、50Hz</p> <ul style="list-style-type: none">• 否则可能会导致火灾、发热。 <p>请勿将手指或其他物品放入或堵塞温风出风孔</p> <p>请勿将物品或衣物置于或覆盖出风孔</p> <ul style="list-style-type: none">• 否则可能会造成烫伤、触电或故障。 <p>请勿令香烟等火种接近产品</p> <ul style="list-style-type: none">• 否则可能会造成火灾。
	<p>请勿长时间坐在便座上。</p> <ul style="list-style-type: none">• 否则可能会导致发生低温烫伤。 <p>为了防止低温烫伤, 以下情况在使用保温便座功能、温风干燥时, 请周边的人将便座的温度调节设定为「断开」状态, 将温风的温度调节设定为「低」。</p> <ul style="list-style-type: none">- 儿童、老人等不能自行将温度调节至适合程度的人- 病人、残疾人等行为能力有障碍的人- 服用了有催眠效果的药物(安眠药、感冒药等)、深度饮酒、过度疲劳的嗜睡人群 <p>本产品属电器产品, 故请勿安装在容易被水泼到或者是湿度高的地方。在浴室使用时, 请安装换气扇或换气口, 使浴室保持良好的空气流通</p> <ul style="list-style-type: none">• 否则可能会引起火灾或触电。 <p>本体必须连接冷水管</p> <ul style="list-style-type: none">• 否则可能会烫伤或机器发生故障。

安全注意事项 (继续)



请务必正确接地

- 如果未进行接地处理, 发生故障或漏电时可能会引起触电。
这里所说的接地处理是指接地电阻在 100Ω 以下, 配电盘的接地线使用直径 1.5mm 以上的铜线。
- * 安装接地线时, 请委托专业的施工单位进行。

确认使用的插座是否通过正确的接地处理(3孔插座)

- 如果安装未进行接地处理的插座, 可能会因故障或短路而导致触电。

电源配线用插座请务必按照如下规定设置

- 否则可能会引起火灾或触电。
根据国家规定的相关法规, 预先确保插座的安装位置, 并尽可能远离浴缸。
- * 请确认上列所述的配线工程已经完成。否则, 请立即委托施工单位进行配线施工。

请务必将电源插头牢牢地插入插座中

- 否则可能会导致火灾、发热或短路。

请确认电源插头已使用硅胶进行了防水处理

- 如果未进行防水处理, 可能会引起火灾或触电。
- * 防水处理时, 请委托专业施工单位进行。

拔下电源插头时, 切勿拿住电源线, 应拿住电源插头

请勿拿住电源线拉下电源插头。

- 否则可能会因电源线破损而导致火灾或发热。



如果电源软线损坏, 为了避免危险, 必须由制造商的维修部或类似部门的专业人员更换

在保养或点检时, 请务必关闭配电箱的总电源

- 否则可能会造成触电或故障。

取下本体时, 请务必关闭配电箱的总电源

- 否则可能会引起火灾或触电。

如果电池漏液沾到身体或衣服上时, 请用干净的水冲洗。

- 否则可能会引起眼睛及皮肤的损害。

残障人士及智力能力缺陷或经验和常识缺乏的人(包括儿童)需要在专人监护下使用本产品

- 否则可能会引起烫伤、触电、火灾、人员受伤。
- 否则可能会引起火灾或触电。

请勿让儿童玩耍本产品

- 否则可能会引起烫伤、触电、火灾、人员受伤。

注意

请勿在主体松动的状态下使用

- 否则可能会使主体脱离掉落，导致人身伤害。

切勿触摸破损部

- 否则可能会引起触电或导致受伤。请尽快更换。

请勿强力撞击本产品，请勿在便座，便盖，本体上站立或堆放重物

- 否则可能会使产品破裂、主体脱离掉落，导致人身伤害。
- 否则可能会因产品破损而导致受伤或室内渗水。

不要抓住便座、便盖向上提拉本产品

本产品上放有物品时，不要向上提便座及便盖

- 否则便座、便盖等脱落可能会带来人身伤害。

保养塑料部分(本体等)及进水软管时，请使用稀释后的厨房用清洗剂(中性)，请勿使用以下物品

厕所用清洗剂、住宅用清洗剂、汽油、香蕉水、去污粉以及尼龙刷子等

- 否则可能会损伤塑料件，使之形成裂纹造成人身伤害或故障。
- 否则可能会损伤进水软管造成漏水。

为了防止突然漏水，请勿在打开进水角阀的状态下拆下进水过滤装置

- 否则可能会造成水喷出。(请参照第30页所述的进水过滤装置的清扫方法)



请勿弯折、损伤进水软管

- 否则可能会引起漏水。

请务必使用本包装内的本体专用安装底板

- 否则可能会造成损伤。

安全注意事项 (继续)



注意

漏水发生时，请务必关闭进水角阀

外部气温低于0°C时，为了防止因冻结而损坏配管或进水软管，应采取防冻措施

- 进水软管冻结时，可能会损坏本体或配管而导致漏水。
- 为了防止因寒冷时期的冻结而损坏配管或进水软管，应做好室温调节工作。
- 请进行排水。

长时间不使用时请关闭进水角阀，请务必排出本体、进水软管内的水，并关闭配电箱的总电源

- 再次使用时，请先通水，然后再使用。
否则可能会因水变质导致皮肤炎症等。(请参照第40页所述再通水的方法)
- 一直处于打开总电源的状态时，可能会导致火灾或发热。

安装进水过滤装置时，请务必确认是否牢牢地拧紧到正确位置

- 如不牢牢拧紧，可能导致漏水。

将本体确实地卡入安装底板上

- 直到听到「咔嚓」声为止，然后稍微向自身方向拉一下，以便确认产品不会脱离。
- 否则可能会本体脱离掉落，导致人身伤害。

请确认电池的+-位置正确后放入

尽快取出耗尽的电池

更换电池时

- 同时更换2节新的电池。
- 使用品牌一致的2节新电池(未指定品牌)
- 否则有可能导致电池漏液、发热、破裂、起火。

长时间不使用时，请务必取出遥控器的电池盒内的电池

- 否则可能导致电池漏液。



使用注意事项

■ 为了防止误操作

- 请勿遮盖遥控器信号接收以及发送部

<关于着座开关>

- 坐在便座上, 接通着座开关, 各功能可以使用。
(着座开关接通, 会有「喀噠」的声音。)

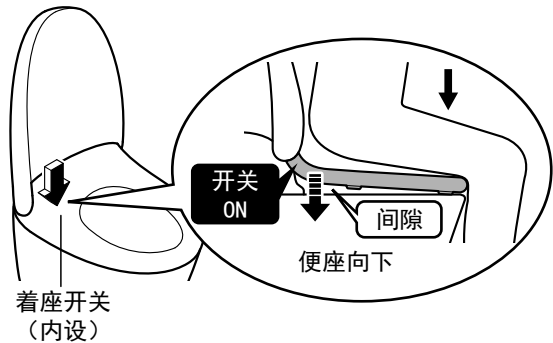

- 请坐在便座上时尽量靠后。
 - 若坐得太浅, 有可能无法接通着座开关。

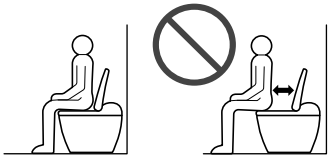

须知

- 体重轻的儿童在使用时, 接通着座开关会比较困难。
- 因为便座是上下移动的构造, 所以便座缓冲垫和便器间设计有间隙。

■ 为了防止划伤、破损!

- 请用浸湿的软布等擦拭本体、遥控器等塑料部分

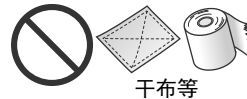

- 请勿向后靠在便盖上



■ 为了防止误动作或故障!

- 如有可能出现打雷的情况时, 请务必事先关闭配电箱的总电源
- 便座、便盖上不能套上罩盖
(否则可能会造成着座感应器不能正常检测)



- 请勿将小便尿在主体、便座及喷嘴上
(否则可能造成变色或发生故障)
- 请勿强力撞击或用力压在遥控器操作部上
- 使用厕所用洗涤剂清扫便器内时, 应在3分钟内将其冲洗干净, 随后将便座、便盖处于打开状态。
 - 请将残留在便器内的洗涤剂擦拭干净。
(否则, 洗涤剂中的汽化气体会进入本体而导致故障)
- 请不要在便盖取下的状态下使用
- 请避免阳光直射
(否则会因变色或保温便座的温度不均匀, 遥控器的动作不良)
- 请在远离本体的地方使用收音机
(可能会干扰收音机电波产生杂音)
- 便座上放置幼儿用辅助便座、柔和加高便座等时, 使用后请取下
(在一直安装的状态下使用时, 可能会导致部分功能不能使用的情况)
- 请勿撞击遥控器(故障原因)
为避免遥控器掉落, 不使用时, 请将遥控器放置在托架上。请注意勿被水淋湿。
- 请勿在便座、便盖上放置物品、请勿用手按压。
(否则着座开关打开, 触碰遥控器的按钮, 会从喷嘴喷出温水, 可能弄湿地板等物品)

各部分名称

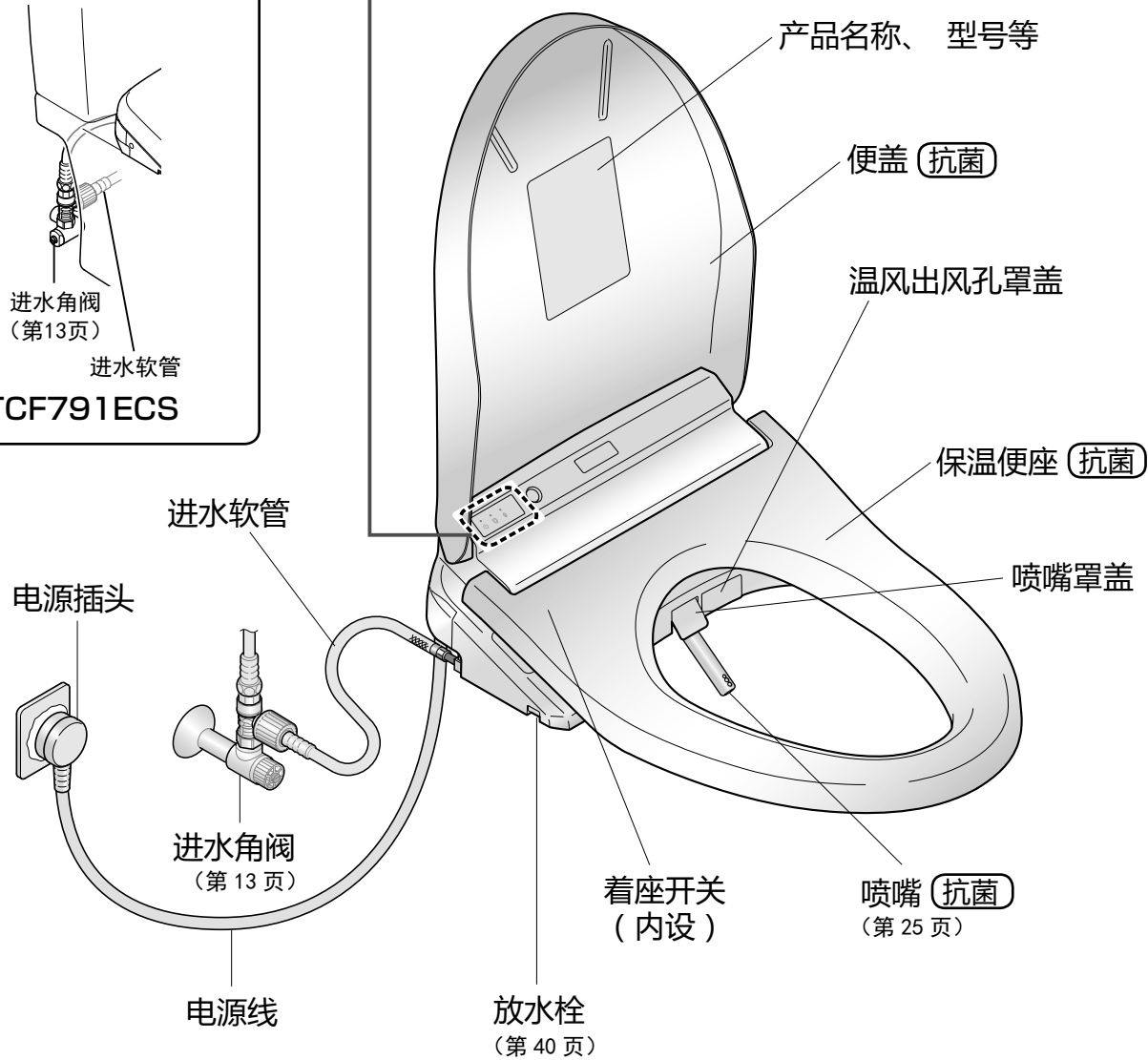
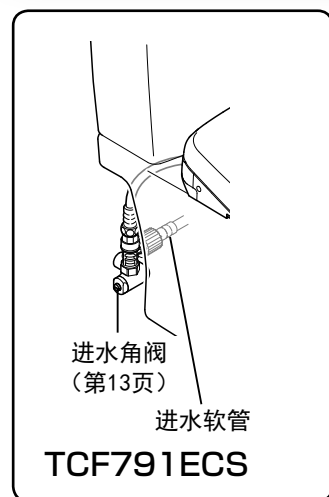
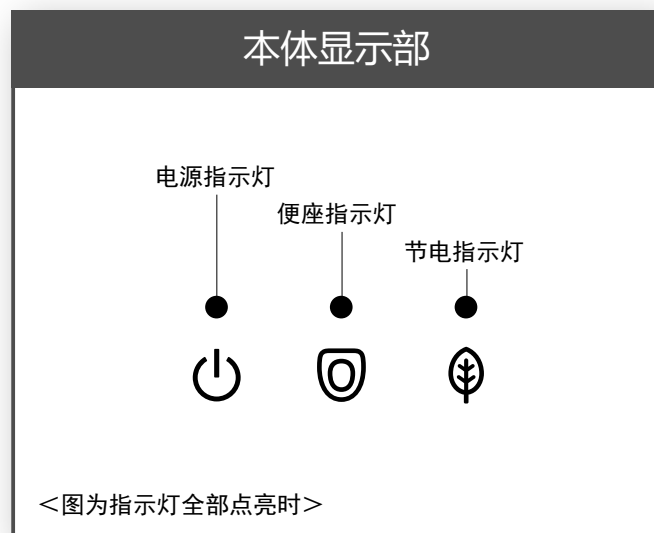

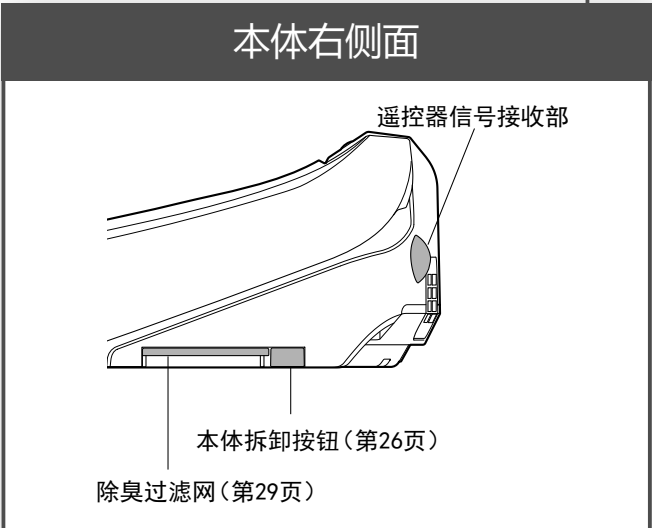
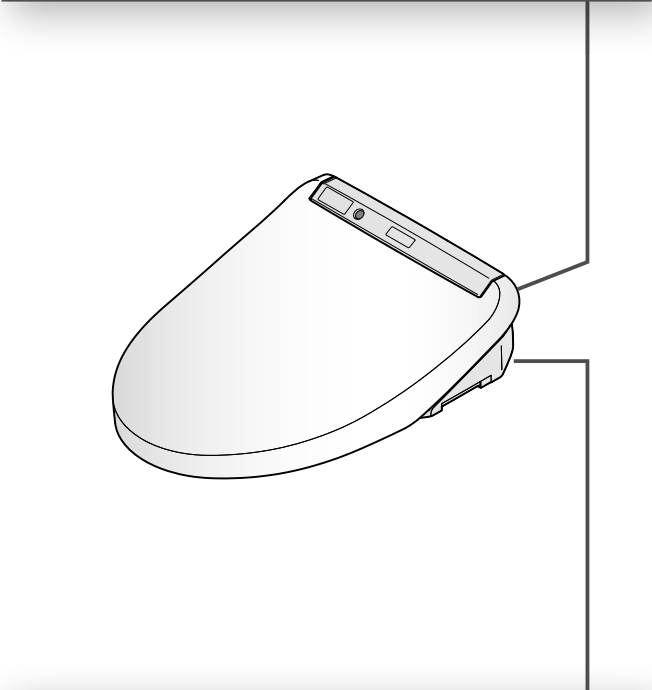
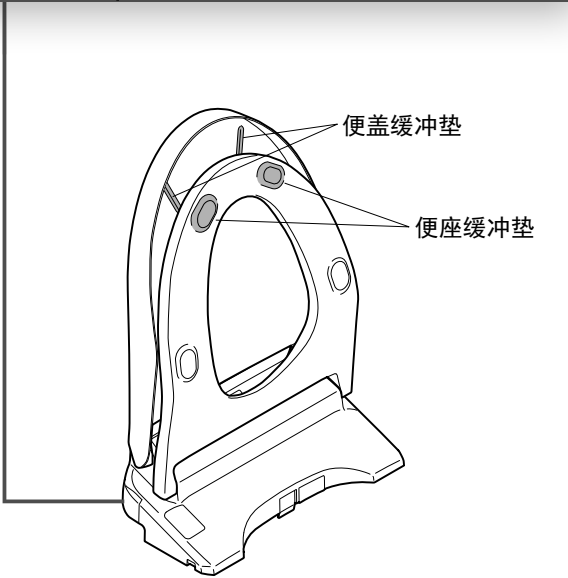
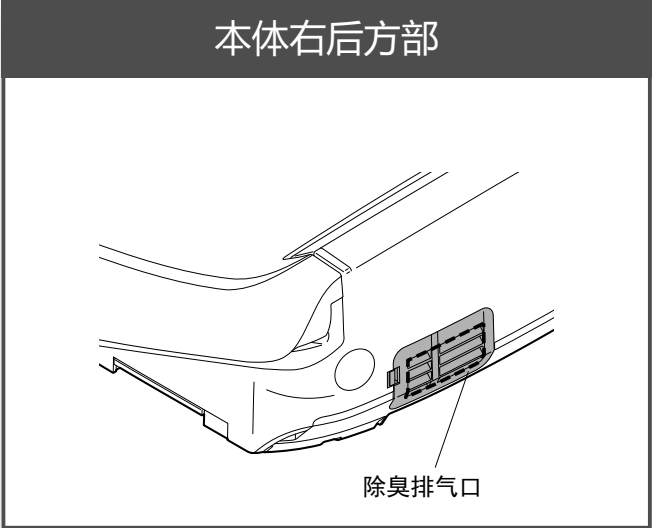
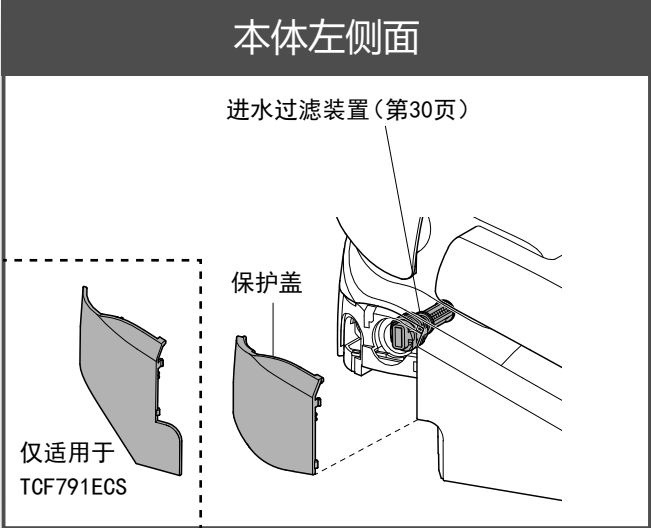

本说明书使用TCF791CS型插图进行说明

准备

初次使用时

1. 装入干电池

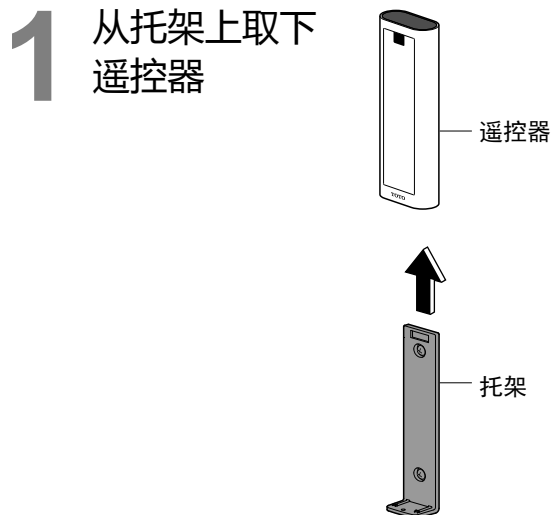

2 打开遥控器背面的电池盖，正确装入 2 节 5 号干电池

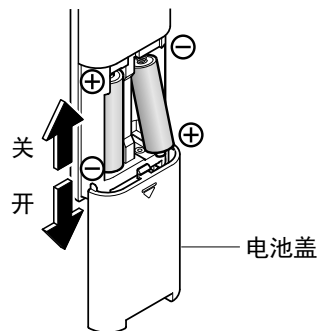

● 正确安放干电池后，遥控器的所有指示灯点亮约 2 秒。

3 将遥控器装回托架

■ 关于干电池
请务必使用碱性干电池。
为了防止干电池的破裂或漏液，请务必遵守「安全注意事项」。(第6,8页)

遥控器已经被固定住时 (防盗)

1 拆下遥控器固定部的螺丝

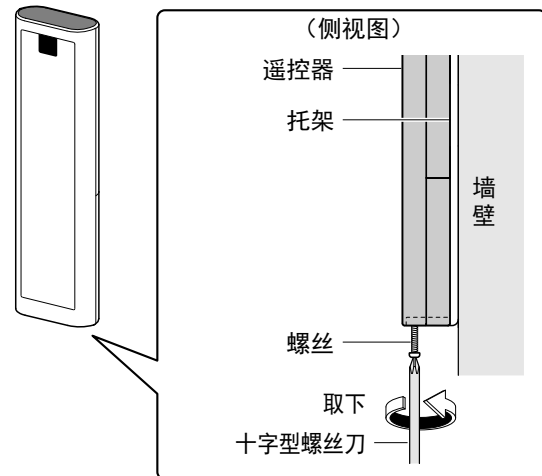

2 从托架上取下遥控器

■ 再次固定时
拧紧螺丝固定
(请勿过度拧紧，否则有可能损坏托架)

2. 打开总电源

1 打开配电箱的总电源

- 喷嘴伸出后即会自动收回

2 确认「电源」指示灯是否点亮

- 不点亮时，将「电源」设置成「开」

通过遥控器背面进行操作时

按3秒以上  (「电源开/关」按键)

通过遥控器正面进行操作时

*为了防盗，遥控器已经被固定住时等
按10秒以上  (「摆动洗净」按键)

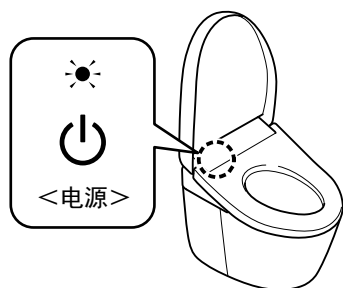

将总电源设置成「关」

执行与上述步骤**2**同样的操作

- 「电源」指示灯熄灭

3. 打开进水角阀

1 完全打开进水角阀

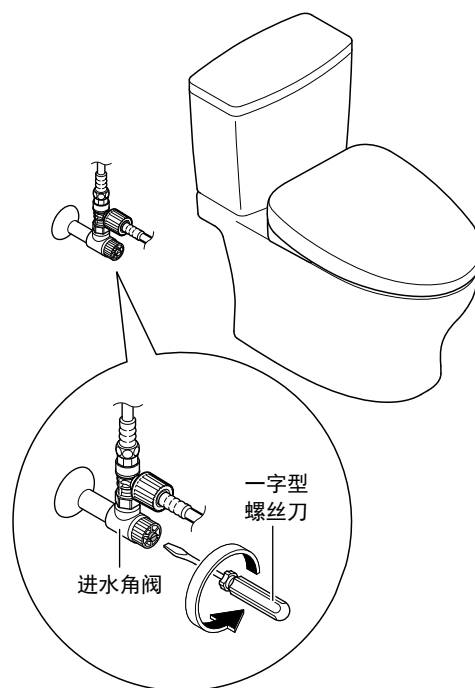

基本使用方法

操作遥控器的按钮，本体接收到信号后，会响起电子音。

停止

■ 「停止」
停止操作。

洗净

👤 「臀部洗净」
冲洗臀部。

👤 「臀部轻柔洗净」
被柔和的水流包裹着冲洗。

• 每按下一次按钮👤，就会切换👤或👤。

👤 「下身洗净」
用于女性下身洗净。

干燥

👤 「温风干燥」
烘干臀部。

●「臀部洗净」、「臀部轻柔洗净」、「下身洗净」使用时，按下按钮即可使用的功能如下。

须知

- 坐在便座上时尽量靠后，洗净位置就容易对准，也不会出现溅水的现象。

「摆动洗净」

👤 喷嘴向前后移动，扩大洗净范围。

- 每按下一次按钮，就会切换「开」或「关」。

「水势调节」

□ □ □ □ □
- +

可调节5档水势。
([-]弱、[+]强)

- 按下水势调节按钮后，在设定的位置点亮约10秒
- 洗净按钮
按下(臀部洗净、臀部轻柔洗净、下身洗净)时，在设定的位置点亮约10秒

□ □ □ □ □
- +

「洗净位置调节」

□ □ □ □ □
▲ ▼

用[▲][▼]以前后5档调节洗净位置

- 按下洗净位置调节按钮后，在设定的位置点亮约10秒
- 洗净按钮
按下洗净按钮(臀部、臀部轻柔、下身)时，在设定的位置点亮约10秒

□ □ □ □ □
▲ ▼

*1 遥控器信号发送部
• 按钮为「抗菌」型。

用遥控器可设定的内容一览表。

• 详情请参照相关页。

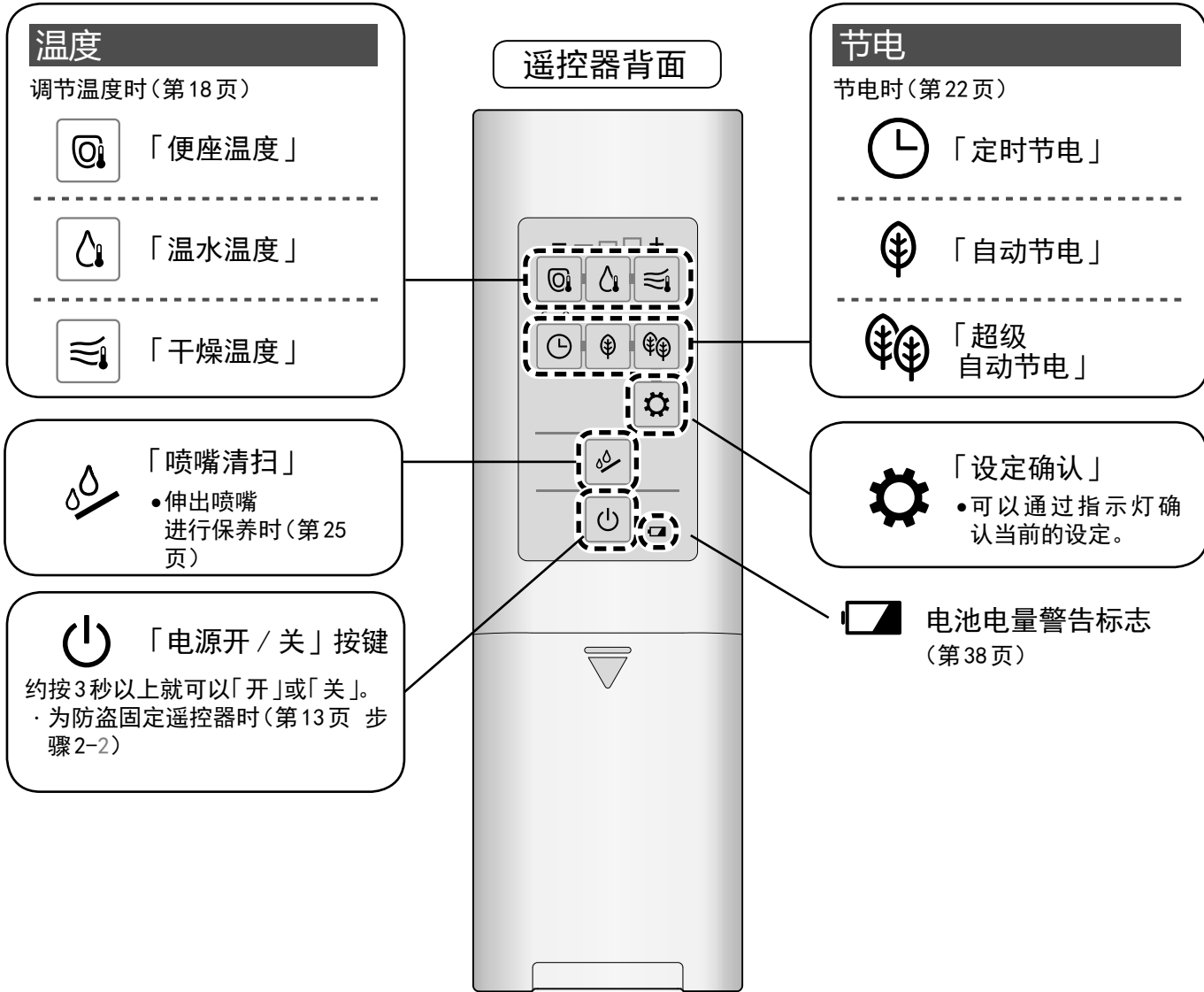

使用方法

自动功能

清洁

配备自动功能。

- 下列表示为初始设定时的动作状态。

接近

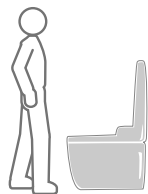

就座^{*1}



起身



去除便器内异味
除臭



除臭自动开始



自动强力除臭开始
(约 10 秒钟后)

→ 约 60 秒钟后会自动
停止

向便器内喷洒水雾
使污垢不易附着
预喷水处理

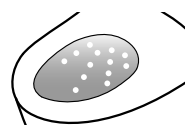

预喷水处理

→ 对便器内喷洒水雾，使污垢不易附着。

*1 喷嘴附近会出水数秒钟，以准备喷出热水。

■ 须知

- 除臭过滤网需要定期清洁维护。（第 29 页）

■ 请根据您的
喜好设定

- 「除臭」的开 / 关
- 「自动强力除臭」的开 / 关
(第 34 页)

- 人从便座上起身后，约 90 秒内不进行预喷水处理。

- 「预喷水处理」的开 / 关
(第 34 页)

温度调节

温水、便座、干燥

可设定从高温到低温的 3 个等级和「关」。

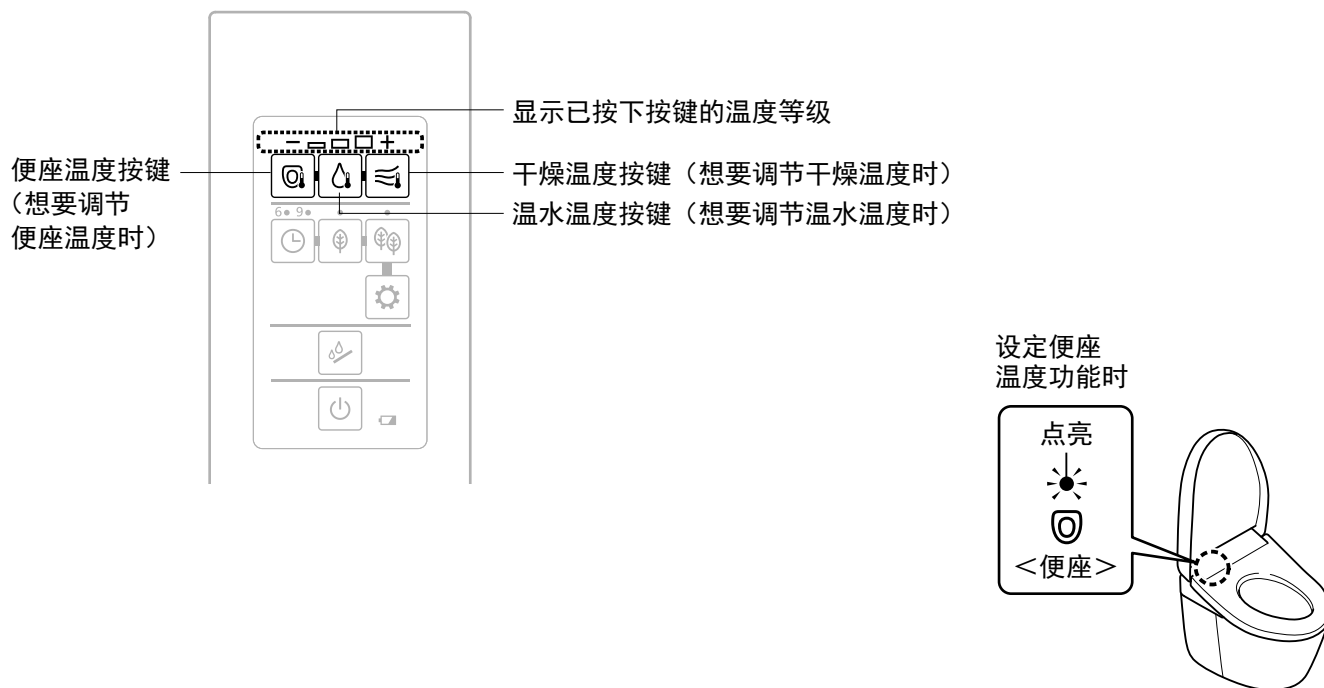

调节温度

- 1 选择并按下要设定的温度按键  (「便座温度」 按键)、
 (「温水温度」 按键)、
 (「干燥温度」 按键)

• 显示目前的温度等级。

- 2 反复按下在步骤 1 选择的按键
直到达到您所喜好的温度等级

每按下一次按键，设定内容就会切换一次

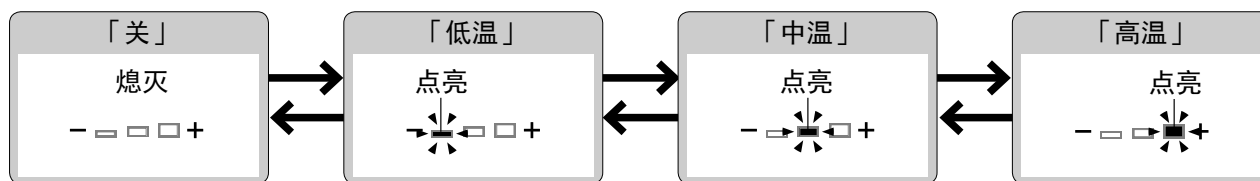

• 干燥温度没有「关」

如果连续不按按键约 10 秒以上，温度调节指示灯就在被记忆其设定内容状态下熄灭。
在设定中，温度调节指示灯熄灭时，请按步骤 1 重新设定。

< 设定结束 >



*1 为了防止结露，即使处于「关」状态，温水温度也不会下降到 20°C 以下。

● 即使进行温度调节也无法加热便座时 → 节电功能是否处于「开」状态？（第 20 页）

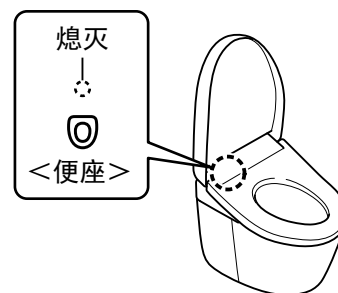
便座温度「关」时



将便座、温水*1的温度设为「关」 ●干燥没有「关」。

- 1** 选择并按下要设定为「关」的温度按键  (「便座温度」按键)、
 (「温水温度」按键)

●显示目前的温度等级。

- 2** 反复按下在步骤 1 选择的按键
 直到温度等级达到「关」

每按下一次按键，设定内容就会切换一次

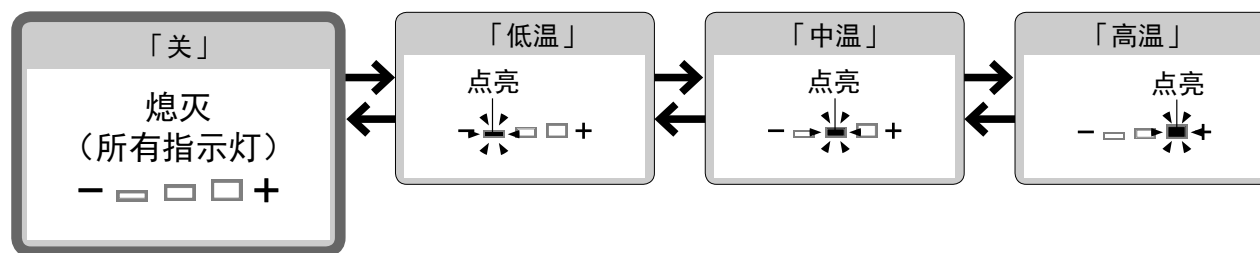

< 设定结束 >

节电功能 种类

节电功能包括「自动节电」、「超级自动节电」和「定时节电」。
降低（或关闭）便座的温度，实现节电。

- 关于「自动节电」，确定使用频率较低的时间段约需 10 天。

种类	现象	设定节电功能时	
		本体显示部	
自动节电	<p>希望产品自动节电</p> <p>产品会检测到使用频率低的时间段，来自动降低便座温度以达到节电的目的。</p>		
超级自动节电	<p>想要更加节电</p> <p>运行「自动节电」的同时，在不使用的时间段自动关闭便座加热器。</p>		
定时节电	<p>只想在特定的时间段内节电（6 小时 / 9 小时）</p> <p>设定后，每天将在该时间段内自动关闭便座和温水的加热器。</p>		
定时节电 + (超级) 自动节电	<p>定时节电与自动节电可同时使用，以达到彻底节电的目的</p> <p>「定时节电」与「(超级) 自动节电」功能同时设定时，即使不在「定时节电」中也会启动「(超级) 自动节电」功能。</p>		
		<p>未设定节电功能时</p>	

- 即使便座加热器处于「低温」或「关」状态，坐在便座上，大约 15 分钟后，即可达到设定温度。（本体显示部返回设定节电功能时的显示灯显示。）

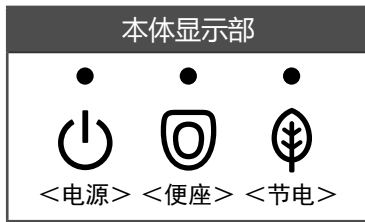

节电功能启用时		上午		下午				
便座加热器		0	4	6	8	5	9	0
<p>点亮 (橙色)</p> <p>熄灭 点亮</p>	低温	<p>例：使用频率低的时间段为下午 9 点至上午 6 点时</p>						
<p>点亮 (橙色)</p> <p>熄灭</p>	低温 关	<p>例：未使用的时间段为上午 0 点至上午 4 点时</p>						
<p>熄灭</p> <p>点亮 (绿色)</p>	关	<p>例：设定时间为上午 8 点至下午 5 点时</p>						
<ul style="list-style-type: none"> ●「(超级) 自动节电」中： 「(超级) 自动节电」时的指示灯显示状态 (如上) ●「定时节电」中： 「定时节电」时的指示灯显示状态 (如上) 	低温 关	<p>例：同时设定「定时节电」和「超级自动节电」功能时</p>						

使用方法

*1 是在第 18 页设定过的便座温度。
 *2 便座加热器处于「低温」状态的时间段。
 *3 便座加热器处于「关」状态的时间段。

节电功能

设定的方法

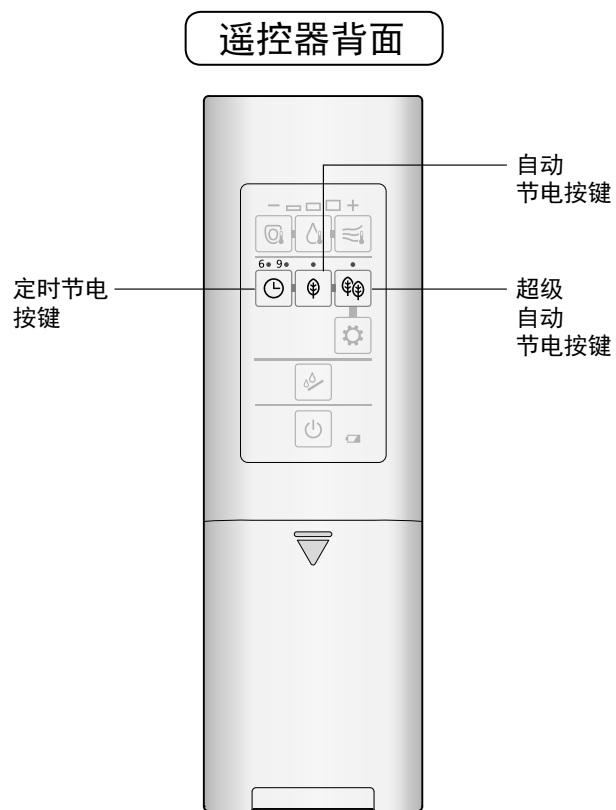

自动节电

超级自动节电

定时节电

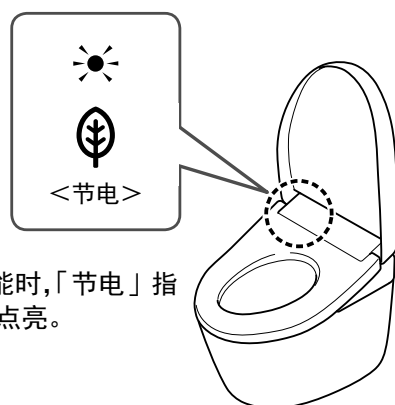

设定节电功能时,「节电」指示灯(绿色)点亮。

1 按下  (「自动节电」 按键)

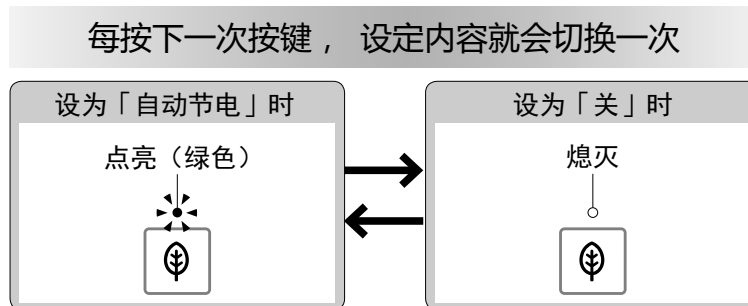

1 按下  (「超级自动节电」 按键)

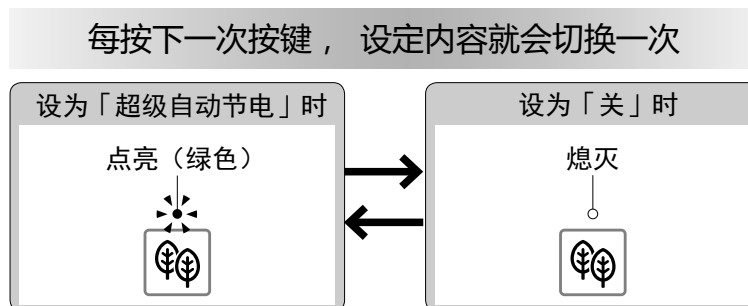

●请在节电开始的时间点进行设定。

例：上午1点至7点（6小时）节电时

1 上午1点后，
按下  (「定时节电」 按键)

●反复按下直到「6」指示灯点亮

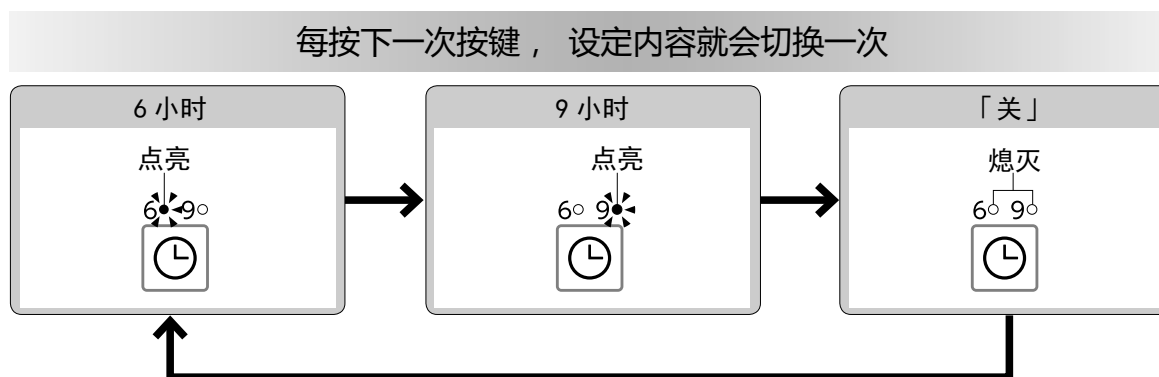

维修保养 本体

警告



在保养或点检时，请务必关闭配电箱的总电源
(可能会导致触电，或因误操作而导致故障)

在保养时，为了安全起见，
请务必关闭配电箱的总电源^{*1}



请勿用干布或卫生纸擦拭塑料部件。
(可能会导致损伤)

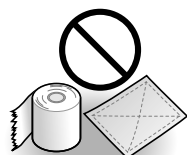

*1 使用「喷嘴清扫」功能时除外

本体 (通常)



浸水后拧干的软布

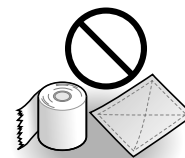

· 卫生纸
· 干布
· 尼龙刷
(可能会导致损伤)

1

关闭配电箱的总电源

2

用浸水后拧干的软布进行擦拭

■ 很脏的时候

· 请用软布沾上稀释后的厨房用中性洗涤剂擦拭，随后用清水清洗过的软布擦拭干净



· 厨房用中性洗涤剂



· 香蕉水
· 汽油
· 去污粉

3

打开配电箱的总电源

· 「电源」指示灯点亮。

要求

- 本体是电器产品。请勿使水进入内部或在本体部与便器部的缝隙间残留洗涤剂。
(可能会损伤塑料部分或引起故障)
- 使用厕所用洗涤剂清扫便器内时，应在3分钟内将其冲洗干净，随后将便座·便盖处于打开状态。
 - 请将残留在便器内的洗涤剂擦干净。(否则，洗涤剂中的汽化气体会进入本体而导致故障)
- 请勿用力按压或强拉喷嘴。
(可能会引起破损或故障)
- 请使用用水浸过的软布擦拭便座背面和便座缓冲垫。
(污渍附着时变色的原因)

喷嘴

喷嘴 (标准：每月一次)

< 感觉污垢严重时 (喷嘴清扫) >



软布

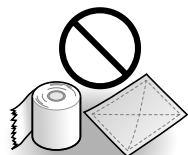

卫生纸等
(可能会导致损伤)

1

喷嘴伸出

通过遥控器背面进行操作时

按下



(「喷嘴清扫」按键)

通过遥控器正面进行操作时

* 为防盗固定遥控器时等

(1) 按10秒以上 ■ (「停止」按键)

遥控器指示灯全部闪烁

(2) 按3秒以上  (「下身洗净」按键)

- 喷嘴伸出后会流出清洗用水
- 约5分钟后会自动收回

2

请用软布沾水擦拭

- 请勿将喷嘴头强行外拉，内推或按压
(可能会引起故障或破损)

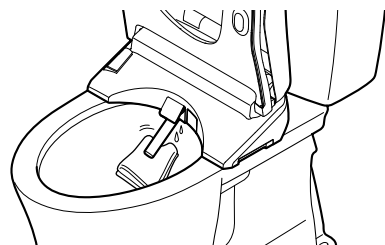

3

按下遥控器正面的 ■ (「停止」按键)

- 喷嘴收回

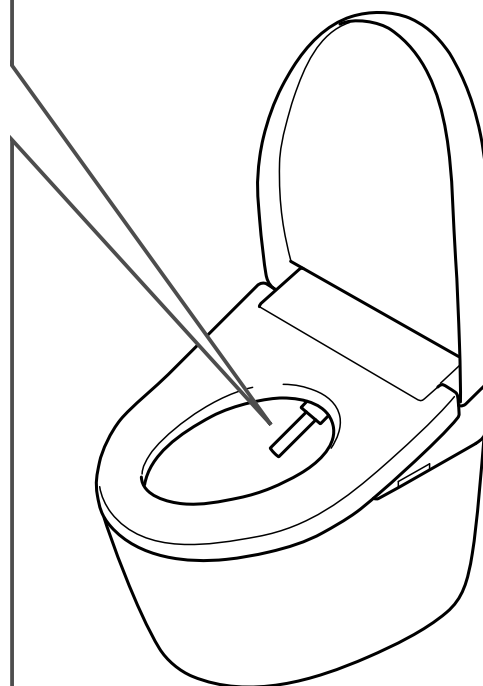
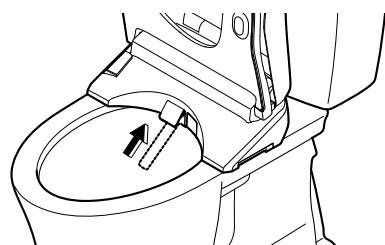

维修保养

本体和便器间缝隙部分

【TCF791ECS】

本体和便器间缝隙部分 (标准：每月一次)

取下本体，可以对便器的上面和本体底面进行保养。



浸水后拧干的软布

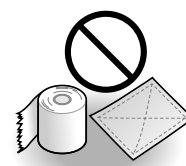

卫生纸等(导致损伤的原因)

1 关闭配电箱的总电源

如果不切断配电箱的总电源，产品可能会误动作，导致故障、触电。

2 拆下本体

• 请勿强行往外拉(内有进水软管、电源线)

① 按住本体右侧的本体拆卸按钮，将本体向操作者自身方向拉

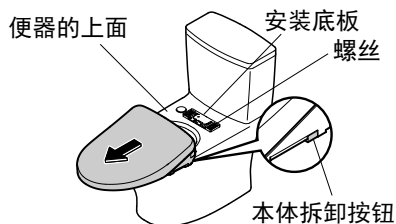

② 将本体向上抬起

• 请勿强行弯曲进水软管。

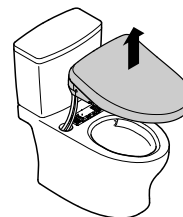

3 对便器的上面和本体底面进行保养

• 请用软布沾上稀释后的厨房用中性洗涤剂后擦拭本体，随后用清水擦拭干净，以免将洗涤剂残留在本体上

4 安装本体

① 向上抬起本体，一边垂直放下，一边将电源线和进水软管收入便器内

• 请勿压住电源线。
• 请勿强行弯折进水软管。

② 将本体的中心与安装底板的中心对齐插入，直到听到「咔嚓」声

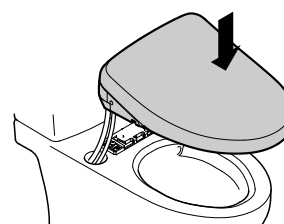

安装底板

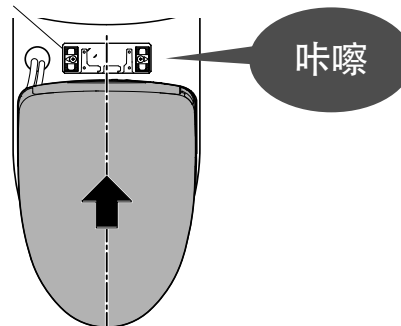

⚠ 注意

❗ 请将本体确实地卡入安装底板上，直至听到「咔嚓」声为止(否则可能会导致本体脱离掉落，导致人身伤害。)

安装后，将本体稍微向安装者自身方向拉动，以便确认产品不会脱离

5 打开配电箱的总电源

• 「电源」指示灯点亮。

本体和便器间缝隙部分

【TCF791CS,TCF793CS】

本体和便器间缝隙部分 (标准：每月一次)

取下本体，可以对便器的上面和本体底面进行保养。

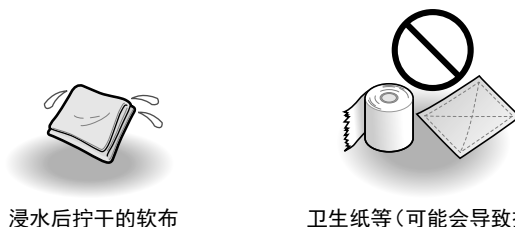

1 关闭配电箱的总电源

如果不切断配电箱的总电源，产品可能会误动作，导致故障、触电。

2 拆下本体

- 请勿强行往外拉 (内有进水软管、电源线)

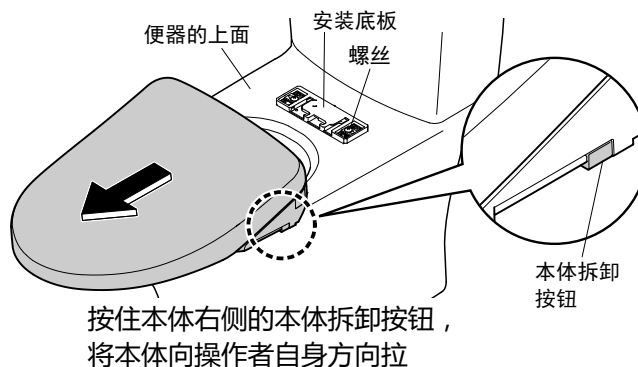

3 对便器的上面和本体底面进行保养

- 请用软布沾上稀释后的厨房用中性洗涤剂后擦拭本体，随后用清水擦拭干净，以免将洗涤剂残留在本体上

4 安装本体

- 本体与安装板之间，请勿夹带电线类

注意

- ! 请将本体确实地卡入安装底板上，直至听到「咔嚓」声为止 (否则本体可能会脱离掉落，导致人身伤害。)

安装后，将本体稍微向安装者自身方向拉动，以便确认产品不会脱离

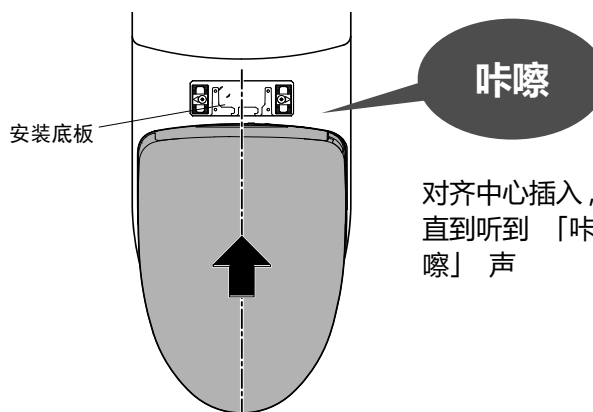

5 打开配电箱的总电源

- 「电源」指示灯点亮。

维修保养

本体和便盖间缝隙部分

本体和便盖间缝隙部分 (标准：每月一次)

拆下便盖，使清洁保养更加彻底。

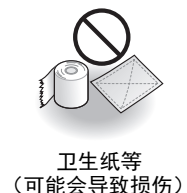

1 关闭配电箱的总电源

2 拆下本体 (第 26, 27 页)

3 拆下便盖

将便盖稍微向身前方向倾斜

Ⓐ：将左侧向外拉开

Ⓑ：将铰链部从凸部拔出后往上拉

Ⓒ：取下右侧

4 用浸水后拧干的软布进行擦拭

5 安装便盖

Ⓓ：安装右侧铰链和销

将便盖稍微向身前方向倾斜

Ⓐ：边向左侧外拉

Ⓔ：边将铰链部对准凸部装入
*请注意不要夹到手指。

6 安装本体 (第 26, 27 页)

7 打开配电箱的总电源
•「电源」指示灯点亮。

8 开闭便盖，确认安装状态

装卸方法

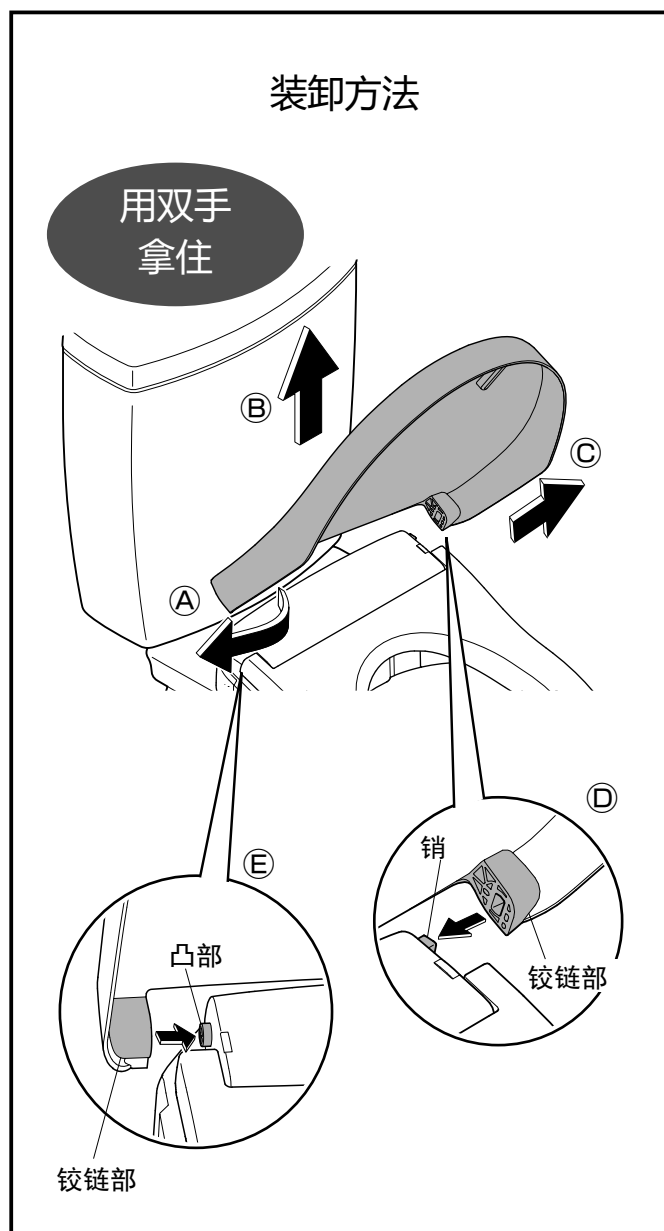

除臭过滤网

除臭过滤网 (标准：每月一次)

1 关闭配电箱的总电源

2 拆下除臭过滤网

- 抓住除臭过滤网向外拉
- 请勿强行往外拉
(可能会引起故障或破损)

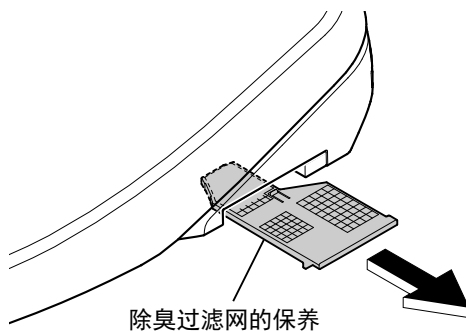

3 用牙刷等清除过滤网上的灰尘

- 过滤网清洗后，务必擦干后才能安装

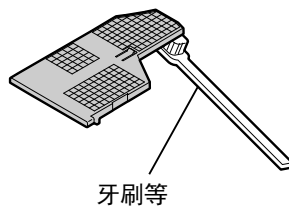

4 安装除臭过滤网

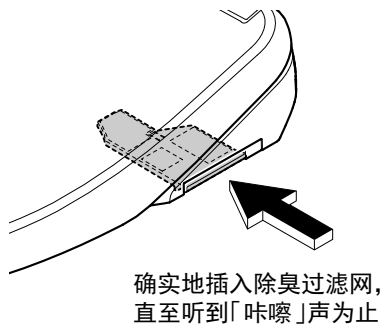

5 打开配电箱的总电源

- 「电源」指示灯点亮

维修保养

进水过滤装置

进水过滤装置（标准：半年一次）

〈感觉洗净水势小时〉

1 关闭进水角阀

- 停止进水



注意



当进水角阀被打开时，不要取下进水过滤装置（否则会造成喷水）

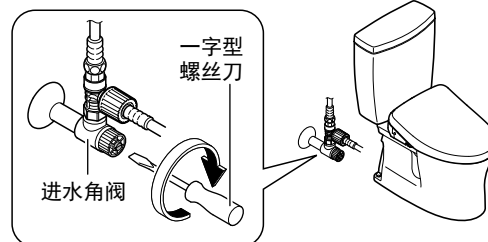

2

伸出喷嘴（排空进水管内的压力）

通过遥控器背面进行操作时

- (1) 按下  （「喷嘴清扫」按键）

- (2) 按下遥控器正面的  （「停止」按键）

- 喷嘴收回

通过遥控器正面进行操作时

*为防止丢失，将遥控器固定住时

- (1) 按10秒以上  （「停止」按键）

遥控器指示灯全部闪烁

- (2) 按3秒以上  （「下身洗净」按键）

- (3) 按下遥控器正面的  （「停止」按键）

- 喷嘴收回

3

关闭配电箱的总电源

4

取下保护盖、进水过滤装置

- 用一字型螺丝刀松开进水过滤装置后拉出

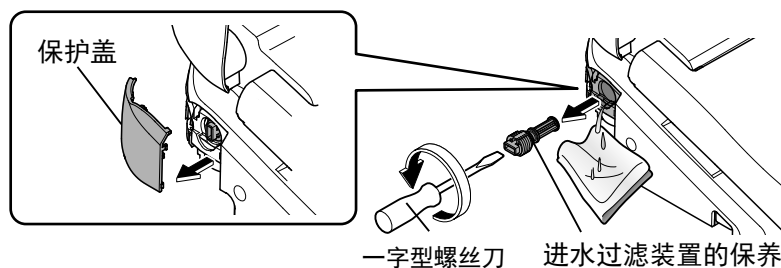

5

用牙刷等清除过滤网上的灰尘

- 同时清除进水过滤装置安装孔中的垃圾

6 安装进水过滤装置、保护盖

- 装入进水过滤装置后，用一字型螺丝刀确实拧紧

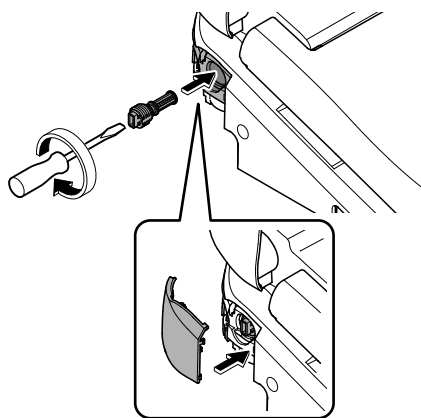

7 打开配电箱的总电源

- 「电源」指示灯点亮

8 打开进水角阀



变更设定

设定一览表

改变设定时，
请确认遥控器指示灯
是否都在闪烁！

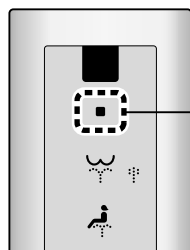

按下 ■ (「停止」
按键) 约 10 秒以上



遥控器指示灯全部闪烁。 *1

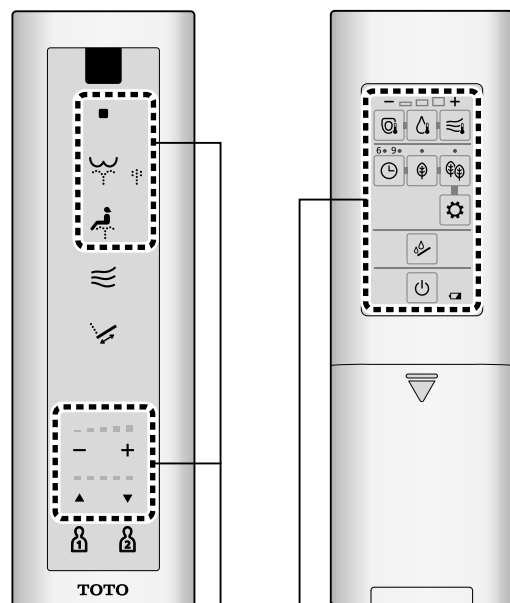

如果没有闪烁，
则不能设定

设定的种类		
自动功能	清洁	预喷水处理
		除臭
		自动强力除臭
其他设定		电子音
		个性设定

*1 在设定时，如果约 60 秒以内未按下下一个按键，则解除闪烁。
此时如果未完成设定，请从步骤 1 重新设定。

	可改变的设定 •粗体字为「初始设定」	设定方法 参考页
• 是否要用自动方式对便器加以预喷水处理	开 / 关	第 34 页
• 坐在便座上后是否要用自动方式进行除臭处理	开 / 关	
• 起身后是否要用自动方式进行强力除臭处理	开 / 关	
• 是否要使电子音鸣响	开 / 关	第 36 页
• 是否要使用个性设定功能	开 / 关	

变更设定

1 按下 ■ (「停止」按钮) 直到遥控器指示灯全部闪烁 (约 10 秒)

清洁

是否要用自动方式对便器加以预喷水处理
喷洒水雾

预喷水处理



坐在便座上后是否要用
自动方式进行除臭处理

除臭

起身后是否要用自动方式
进行强力除臭处理

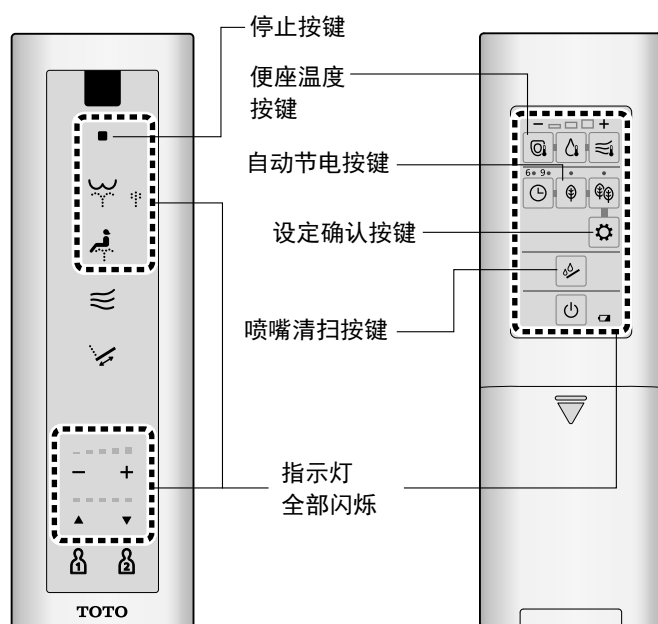
自动强力除臭



2 同时按下  (「设定确认」
按键) 和  (「自动节电」
按键)

每按下一次按键，设定内容就会切换一次

自动向便器内喷洒水雾

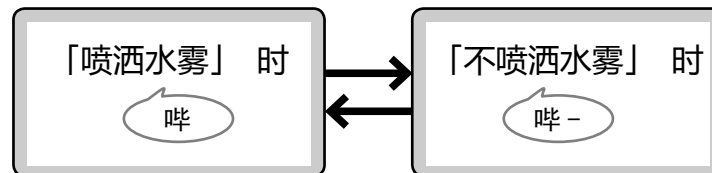

2 按下  (「喷嘴清扫」
按键)
约5秒以上

每次按下约5秒以上，设定内容就会切换一次

坐在便座上后自动除臭

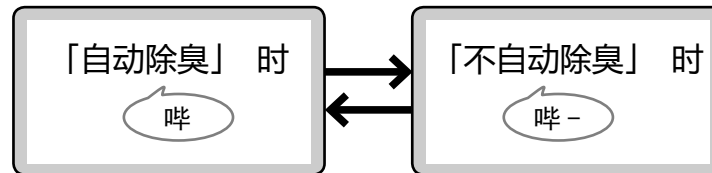

2 按下  (「便座温度」
按键)

每按下一次按键，设定内容就会切换一次

起身后自动强力除臭

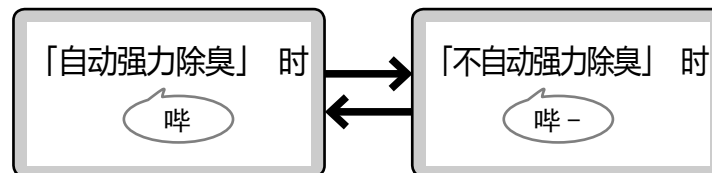

3 按下  (「停止」
按键)
<设定结束>

必要时

变更设定

1 按下■（「停止」
按键）直到遥控器
指示灯全部闪烁
（约10秒）

其他设定

是否要使电子音鸣响

电子音*1

是否要使用个性设定功能

个性设定

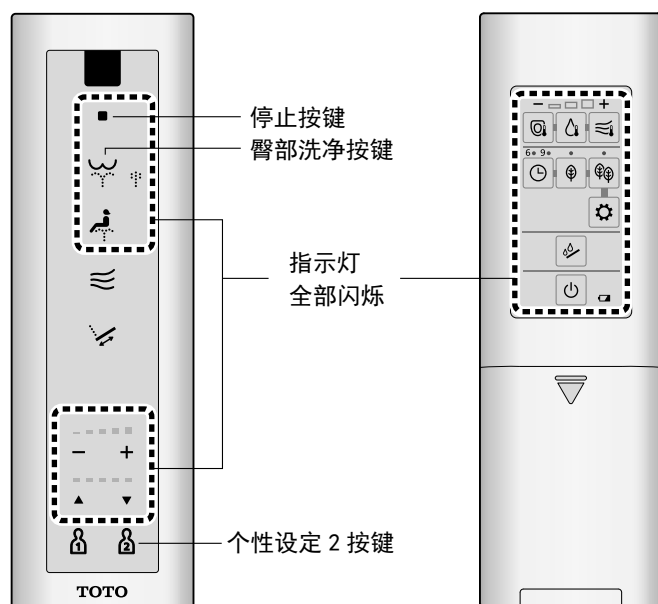

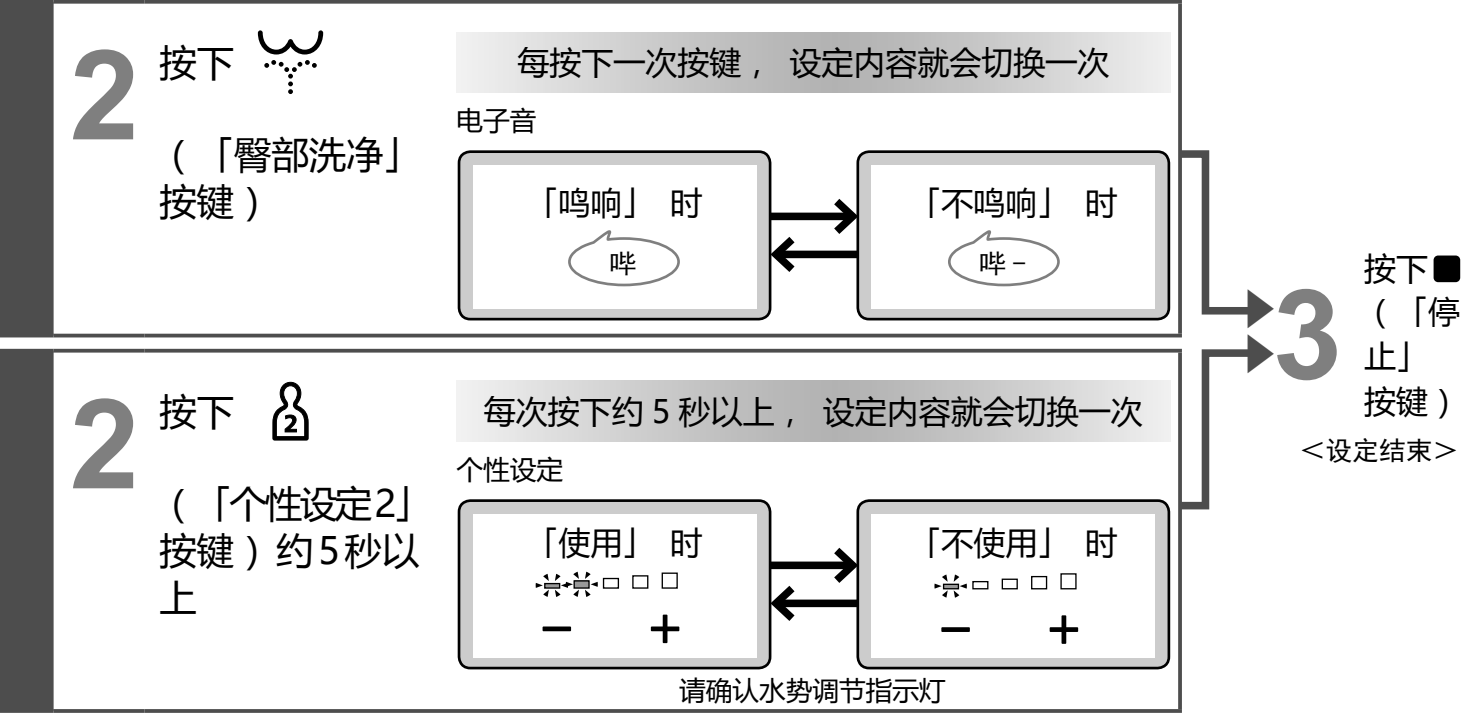

*1 更改各设定时，请将电子音设为「鸣响」。

必要时

以下情况时

因断水无法进行冲水处理时

无法用遥控器进行操作时

因断水无法进行冲水处理时

- 1 用水桶冲水
- 2 冲水后使水位降低时，
请追加注水
• 以免发出臭味

要求

- 恢复供水后，请务必进行大冲洗。（因为排水管中可能留有污物）



无法用遥控器进行操作时

- 电池用尽预告灯闪烁时，请更换相同品牌的新干电池。

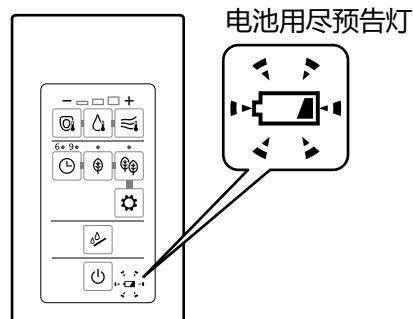

■ 干电池的更换方法

- 1 关闭配电箱的总电源
• 「电源」指示灯熄灭
- 2 从托架上取下遥控器（第12页）
- 3 打开电池盖，更换5号干电池（2节）（第12页）
• 电池用尽预告灯熄灭
- 4 将遥控器装回托架
- 5 打开配电箱的总电源
• 「电源」指示灯会点亮

要求

- 更换干电池后，可能会解除节电等功能的「开」、「关」设定。请重新进行设定。

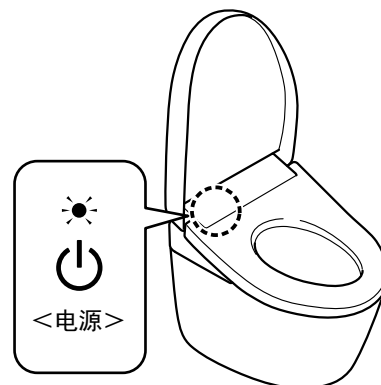

采取预防冻结的措施时

外部气温低于0°C时，请采取预防冻结的措施。

要求

- 外部气温低于0°C时，请不要启用节能功能。（产品冻结可能会导致产品破损）
- 为了防止周围的温度降至0°C以下，请提高坐便器室内温度，以防止发生冻结。

预防冻结措施

1 关闭进水角阀

- 停止进水

注意



- ⊘ 当进水角阀被打开时，不要取下进水过滤装置（否则会造成喷水）

2 放掉便器水箱内的水



- 冲水，直到水不再流出

3 伸出喷嘴（排空进水管内的压力）

通过遥控器背面进行操作时

- (1) 按下 （「喷嘴清扫」按键）
- (2) 按下遥控器正面的 （「停止」按键）
 - 喷嘴收回

通过遥控器正面进行操作时

- *为防止丢失，将遥控器固定住时
- (1) 按10秒以上 （「停止」按键）
 - 遥控器指示灯全部闪烁
- (2) 按3秒以上 （「下身洗净」按键）
- (3) 按下遥控器正面的 （「停止」按键）
 - 喷嘴收回

4 关闭配电箱的总电源

5 放掉配管内的水

- ④取下保护盖、进水过滤装置
 - 用一字型螺丝刀松开进水过滤装置后拉出

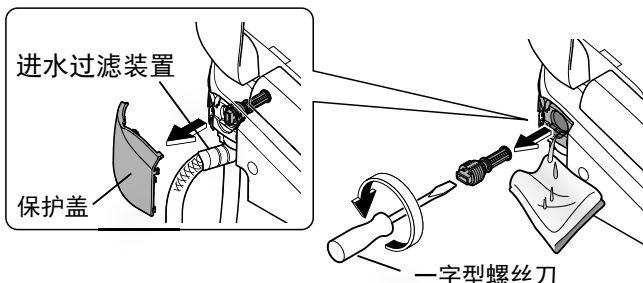

②放掉进水软管内的水

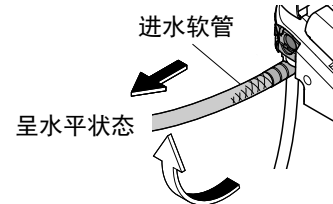

③放完水后，安装进水过滤装置、保护盖

- 装入进水过滤装置后，用一字型螺丝刀确实拧紧

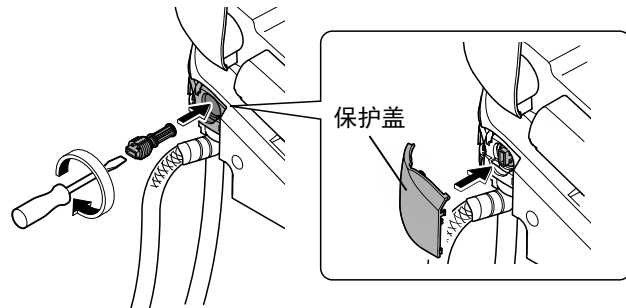

6 打开配电箱的总电源

7 确认「电源」指示灯是否点亮

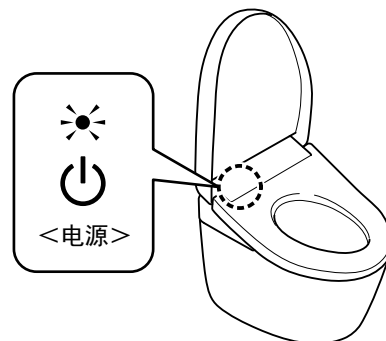

8 将便座温度设为「高」（第18页）

- （为了保温）
- 作业后，关闭便座、便盖

- 再次使用本产品时
 - 请务必再通水。（第40页）

必要时

以下情况时

长时间不使用时

别墅等的卫生间长时间不使用时，请排空本体内的存水。

(否则，可能因水箱内的水变质而引致皮肤炎症等疾病)

(也可能因冻结引发产品损坏等问题)

排水方法

1 放掉便器水箱内的水
(第39页步骤**1** ~ **2**)

2 伸出喷嘴(排空进水管内的压力)

通过遥控器背面进行操作时

(1)

按下  (「喷嘴清扫」按键)

(2) 按下遥控器正面的  (「停止」按键)

• 喷嘴收回

通过遥控器正面进行操作时

* 为防止丢失，将遥控器固定住时

(1) 按10秒以上  (「停止」按键)

遥控器指示灯全部闪烁

(2) 按3秒以上  (「下身洗净」按键)

(3) 按下遥控器正面的  (「停止」按键)

• 喷嘴收回

3 关闭配电箱的总电源

4 放掉配管内的水
(第39页步骤**5**)

5 拉出放水栓
• 从喷嘴附近出水(约20秒)

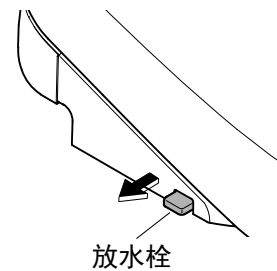

放水栓

6 松手，将放水栓复原

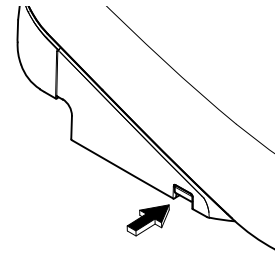

■ 需防冻时

- 建议向便器的储存水(封水)添加防冻液,以防止冻结。
在使用便器前,请回收防冻液,进行废弃处理。



■ 再次使用产品时

- 请务必再通水。(后述)

再通水的方法

1 打开进水角阀
• 确认配管或本体上有无漏水

2 产品在没有接通电源前
打开配电箱的总电源
• 「电源」指示灯会点亮

3 让喷嘴喷水
① 在按住便座左侧的状态下
② 按下  (「臀部洗净」按键), 让喷嘴喷水
• 请用纸杯等容器盛接喷出的水
③ 按下  (「停止」按键)

■ 因残水被冻结而不出水时

- 请提高坐便器内温度,用浸热水后拧干的软布来温暖进水软管和进水角阀

浸水后拧干的软布
(防止留下擦痕)

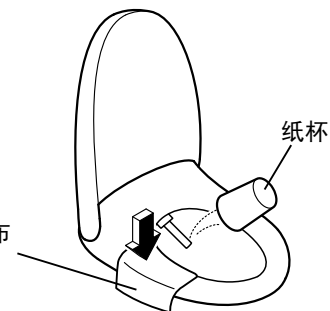

想要拆下表示板时

想拆下表示板时，可按下面步骤取下。

表示板的拆卸方法

1 关闭配电箱的总电源
•「电源」指示灯会熄灭

2 从托架上取下遥控器
(第12页)

3 取下托架和表示板

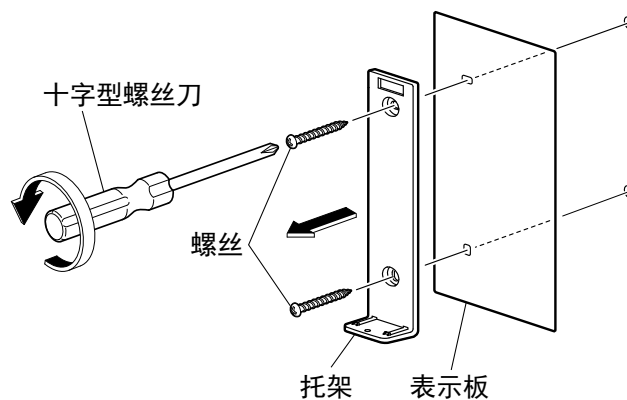

4 用螺丝将托架安装到墙面

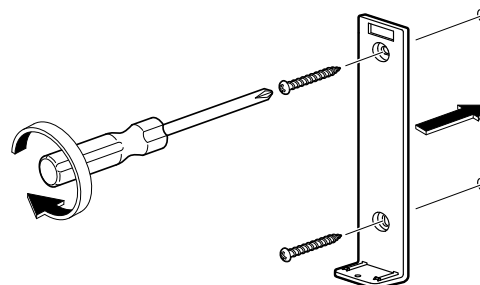

5 将遥控器装回托架

6 打开配电箱的总电源
•「电源」指示灯点亮

■ 想要再次安装表示板时，请按照上述步骤进行操作。
(安装时请根据上述步骤**4**安装表示板。)

必要时

常见问题

首先请试用 42 页至 45 页所述的处置方法。如果仍然无法修复，请与经销店或东陶（中国）有限公司联系。

对于以下情况，请关闭配电箱的总电源，与东陶（中国）有限公司联系。

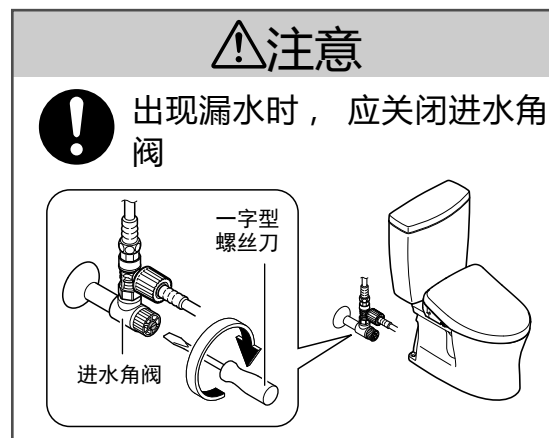

请先确认以下内容

电源指示灯亮了吗？

- 「电源开/关」功能是否设定在「关」位置？
→ 请使用遥控器设定为「开」状态。（第 13 页 步骤 2-2）
- 配电箱的总电源接通了吗？
→ 确认是否停电或断路器是否处于「断开」状态

确认节电指示灯是否点亮？

- 点亮中表明正在节电状态（第 20、21 页），本体会自动降低便座温度或切断便座加热器。

通过遥控器工作？

- 遥控器背面的电池用尽预告灯是否闪烁？
→ 更换干电池（第 12、38 页）
- 确认遥控器信号的发送部和接收部是否被遮盖？
→ 排除障碍物、垃圾及水滴等



遥控器信号发送部

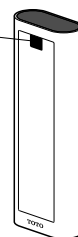

遥控器信号接收部

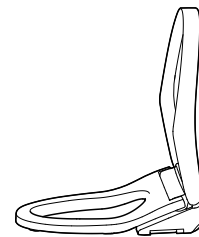

臀部洗净、下身洗净、喷嘴的保养

现象	确认	参考页
喷嘴（洗净水）不出来的时候	<ul style="list-style-type: none"> ● 冬季等温度低时，为了准备将温水喷出，即使按下遥控器上的按键，从喷嘴出水时可能还需要一段时间。 	-
	<ul style="list-style-type: none"> ● 是否连续就座超过2个小时？（为了安全起见，会造成不能操作的情况。） → 从便座上起身后重新入座方可使用。 	-
	<ul style="list-style-type: none"> ● 因其它地方在使用水或断水等的原因使进水压力显著降低时，为了安全起见，会造成功能停止的情况。 → 请关闭配电箱的总电源，大约10秒后再重新接通总电源。 反复出现同样现象时→可能发生故障。 请与东陶(中国)有限公司联系。 	封底
	<ul style="list-style-type: none"> ● 着座感应器可能没有检测到有人就座。 → 请深深地坐到便座上。 	9
	<ul style="list-style-type: none"> ● 是否使用便座、便盖罩或幼儿用辅助便座？ → 请取下保护盖。 每次使用后请将幼儿用辅助便座、柔和加高便座取下。 <div style="text-align: right;">  保护盖 </div>	9
喷嘴出来，但不出水/洗净水水势弱	<ul style="list-style-type: none"> ● 是否断水？ → 按下 ■「停止」按键，等待恢复进水。 	-
	<ul style="list-style-type: none"> ● 进水角阀是否关闭？ → 完成打开进水角阀。 	13
	<ul style="list-style-type: none"> ● 进水过滤装置是否被垃圾堵塞？ → 请清扫进水过滤装置。 	30
	<ul style="list-style-type: none"> ● 水势设定是否在弱侧位置？ 	14
洗净水冷	<ul style="list-style-type: none"> ● 温水温度的设定是否位于「关」或「低」？ ● 进水温度或坐便器温度低时，开始喷水时的温度可能较低。 	18 -
中途停止	<ul style="list-style-type: none"> ● 连续使用臀部洗净、臀部轻柔洗净、下身洗净功能约5分钟时，就会自动停止。 ● 着座开关是否不容易检测到？ → 请深深地坐到便座上。如果在坐下的过程中抬了一下腰或坐到了便座靠前的位置，则着座感应器不容易检测到，可能会中途停止。 	- 9
喷嘴有水喷出	<ul style="list-style-type: none"> ● 坐上便座后，为了准备将温水喷出，喷嘴附近会有水流出。 	-

常见问题

温风干燥

现象	确认	参考页
温风干燥的温度较低	<ul style="list-style-type: none"> ● 干燥温度的设定是否较低？ 	18
中途停止	<ul style="list-style-type: none"> ● 连续使用约10分钟后，自动停止。 ● 着座开关是否不容易检测到？ → 请深深地坐到便座上。如果在坐下的过程中抬了一下腰或坐到了便座靠右的位置，则着座感应器不容易检测到，可能会中途停止。 	- 9

便座、便盖

现象	确认	参考页
便座不热（冷）	<ul style="list-style-type: none"> ● 便座温度设定为「关」或是比较低的温度？ 	18
	<ul style="list-style-type: none"> ● 不在节电中吗？ • 本体显示部的「节电」指示灯点亮，「电源」指示灯熄灭时，表示已启动节电功能。不处于节电状态。坐在便座后便开始加热，约15分钟后变热。 → 如果节电功能处于「开」的状态，可将其更改为「关」。 	20 22
	<ul style="list-style-type: none"> ● 是否长时间着座？ • 就坐约20分钟后，温度会下降，经约1小时后就会自动地关闭便座加热器。 → 从便座上起身后重新入座方可使用。 	-
	<ul style="list-style-type: none"> ● 着座感应器可能没有检测到有人就座。 → 请深深地坐到便座上。 	9
	<ul style="list-style-type: none"> ● 是否套着便座、便盖罩？→ 请取下盖罩。 	9

节电

现象	确认	参考页
节电指示灯不点亮	<ul style="list-style-type: none"> ● 是否已关闭配电箱的总电源或已停电？ • 即使将节电功能设定为「开」，打开总电源后，本体显示部的节电指示灯仍可能处于熄灭状态。 (设定保持不变，约在24小时以内点亮。) 	-
定时节电功能不动作	<ul style="list-style-type: none"> ● 遥控器的干电池是否被更换？ • 更换电池后，可能解除「定时节电」。 → 请在定时节电的起始时间点，重新进行设定。 	22
超级自动节电或自动节电功能不动作	<ul style="list-style-type: none"> ● 通过数日间所记忆的使用状况来决定节电时间段，根据使用频率的不同也会有不启动节电功能的情况。 → 请确认所用的节电的种类。 	20
	<ul style="list-style-type: none"> ● 遥控器的干电池是否被更换？ • 更换电池后，可能解除设定。 → 请重新进行设定。 	22

除臭

现象	确认	参考页
除臭效果不明显	<ul style="list-style-type: none"> ●「除臭」功能是否设定在「关」位置?→设定在「开」位置。 ●坐在便座上也听不到除臭声时→请坐在便圈上时尽量靠后。坐在便座上就会听到除臭声时→请清扫一下除臭过滤网。 	34 9 29
出现异常异臭	<ul style="list-style-type: none"> ●是否使用市售的芳香剂或除臭剂等? <ul style="list-style-type: none"> •会使产品的除臭效果下降,可能产生异味。 →请去掉芳香剂或除臭剂。 	-
自动强力除臭功能不动作	<ul style="list-style-type: none"> ●「自动强力除臭」功能是否设定在「关」位置?→设定在「开」位置。 ●从便座上起身约10秒后启动。 	34 -

其他事宜

现象	确认	参考页
配管连接部漏水	<ul style="list-style-type: none"> ●如果连接部的螺母松动,请用活动扳手等确实地拧紧螺母。 <div style="border: 1px solid black; padding: 5px; margin: 10px 0;"> <p>但是,进水软管连接口部请勿使用工具,用手直接拧紧。</p> </div> <p>→漏水不止时,请关闭进水角阀,并与东陶(中国)有限公司联系。</p>	- 封底
本体松动	<ul style="list-style-type: none"> ●为了让着座开关运作,便座缓冲垫和便器之间有一定的缝隙。坐在便座上后,便座下沉,着座开关开启。 ●固定本体的螺栓是否松动?→拆下本体后,牢牢固定安装底板的螺栓。 	9 26
本体发出异响	<p>坐在便座上时</p> <ul style="list-style-type: none"> ●「预喷水处理」功能为「开」状态时,发出进行预喷水准备的动作声音、向便器内喷洒水雾的声音。→可以变更为「关」。 	34
	<p>使用后,离开便器时</p> <ul style="list-style-type: none"> ●「自动强力除臭」为「开」时,从便座上起身约60秒后,发出提高吸力祛除异味的声音。→可以变更为「关」。 ●会发出排空产品内部残留水的动作声响。 ●发出进行换气的风扇声音。 	34 -
人坐在便座上后感到便器内有风	<ul style="list-style-type: none"> ●为了让便器不易附着污垢,人坐在便座上后,向便器内预喷水。喷洒水雾时,人可能会感到有风。→可以变更为「关」。 	34

必要时

规格

项目		TCF791ECS TCF791CS TCF793CS	
额定电源		交流电 220V 50Hz	
额定功率		817W	
最大功耗		1425W (进水温度 0°C时)	
温水加热方式		瞬间式	
电源线长度		1.2 m	
防水保护等级		IPX4	
洗净装置	喷水量	臀部洗净	约 0.27-0.43L/min (水压 0.2 MPa 时)
		臀部轻柔洗净	约 0.27-0.43L/min (水压 0.2 MPa 时)
		下身洗净	约 0.29-0.43L/min (水压 0.2MPa 时)
	吐水温度		温度调节范围：关 / 约 35-40°C
	加热器功率		1200W
	安全装置		温度保险丝
	防逆流装置		真空开关、止回阀
保温便座	表面温度		温度调节范围：关 / 约 28-36°C (自动节电时：约 26°C, 超级自动节电时：关)
	加热器功率		45W
	安全装置		温度保险丝
除臭装置	方式		O ₂ 除臭
	风量		标准模式：约 0.09m ³ /min, 强力模式：约 0.16m ³ /min
	功率 (耗电量)		标准模式：约 1.7W, 强力模式：约 5.3W
温风干燥装置	温风温度 ^{*1}		温度调节范围：约 37-55°C
	风量		约 0.22m ³ /min
	加热器功率		220W
	安全装置		温度保险丝
进水压力		最低必要水压：0.05 MPa (流动时), 最高水压：0.75 MPa (静止时)	
进水温度		0-35°C	
使用温度		0-40°C	
产品尺寸		宽 384 × 长 531 × 高 131mm	
产品重量		约 4kg	

*1 位于温风出风口附近的本公司测量点的温度

■抗菌 (※ 细菌如未接触抗菌加工产品表面的话, 抗菌力将无法发挥其作用。)

抗菌效果	抑制产品表面的细菌生长。这一加工处理不代表能防止感染、防污、防霉、防臭、防黏滑等附带效果。 · 实验机构 中国家用电器研究院、 上海出入境检验检疫局机电产品检测技术中心 · 实验方法 GB21551.1-2008、GB21551.2-2010 · 抗菌方法 树脂中掺入抗菌剂 · 试验结果 抗菌率 ≥ 90% (符合国家标准)	抗菌剂种类	无机系
	抗菌位置	便座、便盖、喷嘴、遥控器 (前侧表面标贴)	禁止事项
		操作注意事项	为使抗菌力发挥功效, 请常保产品表面清洁。

■废弃时

如果您需要废弃本产品, 请勿将其作为一般生活垃圾处理。
请依照法规经由独立的回收体系进行合适的处理、恢复和回收。

产品中的有害物质的名称及含有量

部品名称	有害物质					
	铅 (Pb)	汞 (Hg)	镉 (Cd)	六价铬 (Cr(VI))	多溴联苯 (PBB)	多溴二苯醚 (PBDE)
给水金具	×	○	×	○	○	○
与便器相连的安装器具	×	○	○	○	○	○
印刷线路板	×	○	○	○	○	○
马达(含齿轮)	×	○	○	○	○	○
电源线、电线、电线端子	×	○	×	○	○	○
电磁阀	×	○	○	○	○	○

本表格依据SJ/T 11364-2014的规定编制。
 ○：表示该有害物质在该部件所有均质材料中的含量均在GB/T 26572-2011规定的限量要求以下。
 ×：表示该有害物质至少在该部件的某一均质材料中的含量超出GB/T 26572-2011规定的限量要求。
 (且目前业界没有成熟的替代方案，符合欧盟RoHS指令环保要求)

 本标识内数字表示产品在正常使用状态下的环保使用期限为10年。

重大事故的预防

本产品是电器产品。

本产品^{在故障状态下使用或长期使用}，则可能因电子或电气元件的老化而引发火灾。

本产品的安全使用注意事项

建议进行定期检查。

- 对于使用了较长年数的产品，请考虑更换新产品。



如发现产品出现异常，请停止使用，并与经销店或东陶(中国)有限公司联系。

- (在故障状态下使用本产品，可能引发火灾或导致人员触电及室内浸水)
- 请立即切断总电源，并关闭进水角阀。

必要时