

TOTO

使用说明书 附保证书
保留备用

温水冲洗电子坐便器



washLÉT

TCF6532 型
TCF6531 型

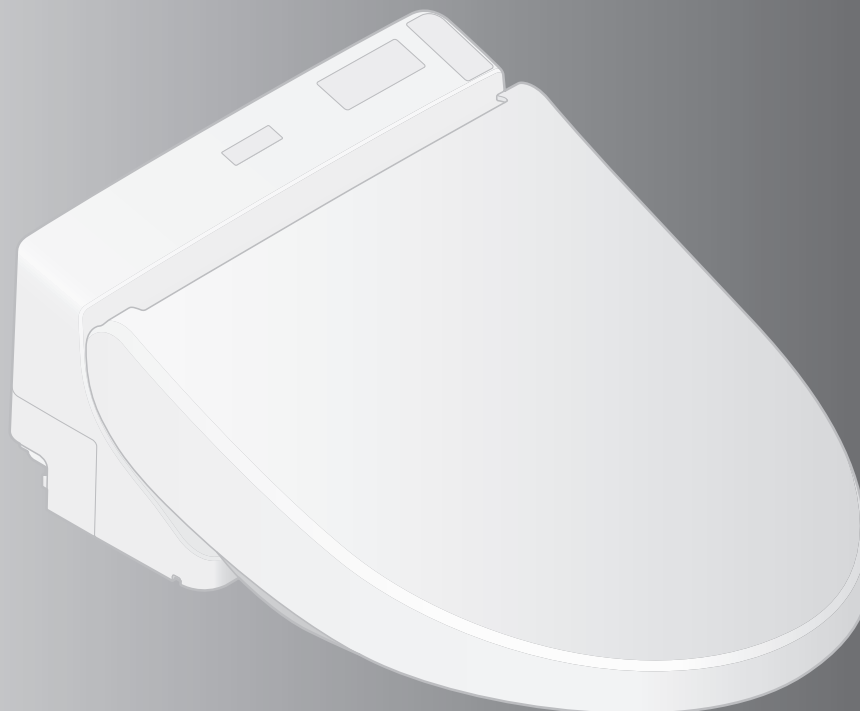

- 首先对您能选购产品表示我们最诚挚的谢意。请仔细阅读本说明书后正确使用。
- 本说明书内附有保证书，故请妥善保管，并在必要时取出阅读。

您的产品可使用的功能？

请先确认您所使用的机型名称，再在此确认格中打勾。

功能		产品名称(机型) 型号	温水冲洗电子坐便器		参考页
			TCF6532型	TCF6531型	
基本功能	洗净	臀部洗净	●	●	14
		轻柔洗净	●	●	
		下身洗净	●	●	
	改变洗净方式	洗净位置调节	●	●	14, 15
		水势调节	●	●	
		摆动洗净	●	●	
		按摩洗净	●	●	
	干燥	温风干燥	●	●	14
	改变温度	温度调节	●	●	20, 21
清洁功能	祛除异味	除臭	●	●	18, 19
	使污垢不易附着	预喷水处理	●	●	
便利的功能	便座加热	保温便座	●	●	—
	节电方法	节电	●	●	22, 23
保养	本体一体式装卸		●	●	28
	便盖装卸		●	●	29
	喷嘴清扫		●	●	30
	抗菌		●	●	45

目录

安全注意事项	4
使用注意事项	9
各部分名称	10
准备	12

使用前

基本使用方法.....	14
自动功能.....	18
除臭/预喷水处理	
温度调节.....	20
节电功能.....	22

使用方法

本体.....	26
除臭过滤网.....	27
本体和便器间缝隙部分的保养...	28
本体和便盖间缝隙部分的保养...	29
喷嘴.....	30
喷嘴清扫	
进水过滤装置.....	31

维修保养

变更设定.....	32
以下情况时.....	38
● 无法用遥控器进行操作时...	38
● 预防冻结.....	38
● 长时间不使用时.....	40
常见问题.....	41
规格.....	45
保证书.....	封底

必要时

产品名称
型号

自动向便器内喷洒水雾，
形成一层水膜，使污垢不易附着。

自动启动清洁功能。
(详情请参照第 18, 19 页)



就座

- 向便器内喷洒水雾。
- 开始除臭。



安全注意事项



请在认真阅读“安全注意事项”后正确使用，此处列出的注意事项是与安全相关的重要内容，请务必遵守。

标志及其含义

	警告	表示如果无视此标志而误操作时，有可能造成人员重伤或死亡。
	注意	表示如果无视此标志而误操作时，有可能造成人身伤害或财产损失。

下列标志是为了表示使用产品时的重要安全注意事项而使用的。

标志	含义
	此图表示不可行，“禁止”之意。
	此图表示必须“强制”实行的内容。

 警告	
	<p>请勿用湿手插拔电源插头</p> <ul style="list-style-type: none">• 否则可能会引起触电。 <p>请勿将水、热水或洗涤剂浇于本体和电源插头上</p> <ul style="list-style-type: none">• 则可能会导致火灾、触电、发热或短路。• 否则可能会因产品破损而导致受伤或室内渗水。 <p>绝对不能分解、修理、改造本产品</p> <ul style="list-style-type: none">• 否则可能会导致火灾、触电、发热或短路。 <p>请勿安装在车辆、船舶等移动物体上</p> <ul style="list-style-type: none">• 否则可能会导致火灾、触电、短路或故障。• 否则，便座、便盖、本体会因脱离掉落而受到损伤。 <p>产品发生故障时，请勿继续使用</p> <p>以下情况时，请断开配电箱电源，并关闭进水角阀停止供水。</p> <p>所谓故障...</p> <ul style="list-style-type: none">- 从配管、产品内部向外漏水- 产品有裂缝或破损- 出现异常声音和异臭- 产品冒烟- 产品异常发热- 便器缓冲垫脱落 <ul style="list-style-type: none">• 无视产品故障仍继续使用的话，可能会导致火灾、触电、发热、短路、受伤或室内渗水。

警告

使用前

请勿使用水管进水或可以饮用的井水(地下水)以外的水源以及海水

- 否则可能会导致皮肤炎症等或发生故障。

打雷时, 请勿触摸电源插头

- 否则可能会引起触电。

请勿将进水软管碰触到电源插头或插座

- 否则可能会因结露等而导致火灾、触电、发热、短路。

请勿损坏电源线或电源插头

切勿用力摔、拉扯、扭转、强行弯曲、刮伤、加工、加热、上置重物、捆扎、夹住

- 产品损坏的情况下继续使用, 可能会引起火灾、触电、发热、短路。



请勿使用有松动或故障的电源插座

- 否则可能会引起火灾、短路。

请在规定范围内使用电源插座及排线用具

- 排线超出插座规定时, 可能因发热而导致火灾。

请勿使用指定电源(交流 220V、50Hz)以外的电源

- 否则可能会导致火灾、发热。

请勿将手指或其他物品放入或堵塞温风出风孔

请勿将物品或衣物置于或覆盖出风孔

- 否则可能会造成烫伤、触电或配件烧毁。

请勿令香烟等火种接近产品

- 否则可能会造成火灾。

注意低温烫伤

- 保温便座使用不妥当, 可能会导致发生低温烫伤。

长时间坐在便座上的话, 请将便座的温度调节设定为“断开”状态。

以下情况在使用保温便座功能、温风干燥时, 请将便座的温度调节设定为“断开”状态, 将温风的温度调节设定为“低”。

- 儿童、老人等不能自行将温度调节至适合程度的人
- 病人、残疾人等行为能力有所障碍的人
- 服用了有催眠效果的药物(安眠药、感冒药等)、深度饮酒、过度疲劳的嗜睡人群



本产品属电器产品, 故请勿安装在容易被水泼到或者是湿度高的地方。在浴室使用时, 请安装换气扇或换气口使浴室保持良好的空气流通

- 否则可能会引起火灾或触电。

本体必须连接冷水管

- 否则可能会烫伤或机器故障。

安全注意事项 (继续)

警告

请务必正确接地

- 如果未进行接地处理，可能会引起触电。
注：这里所说的接地处理是指接地电阻在 100Ω 以下，配电盘的接地线使用直径 1.5mm 以上的铜线。
※ 安装接地线时，请委托安装公司进行。

确认使用的插座是否通过正确的接地处理(3孔插座)

- 否则可能会因故障或短路而导致触电。

电源配线用插座请务必按照如下规定设置

- 否则可能会引起火灾或触电。
根据国家规定的相关法规，预先确保插座的安装位置，并尽可能远离浴缸。
※ 请确认上列所述的配线工程已经完成。否则，请立即委托工程承包商进行配线施工。

请务必将电源插头牢牢地插入插座中

- 否则可能会导致火灾、发热或短路。

请确认电源插头已使用硅胶进行了防水处理

- 如果未进行防水处理，可能会引起火灾或触电。
※ 防水处理时，请委托安装公司进行。

拔下电源插头时，切勿拿住电源线，应拿住电源插头

- 请勿拿住电源线拉下电源插头。
- 否则可能会因电源线破损而导致火灾或发热。



如果电源软线损坏，为了避免危险，必须由制造商的维修部或类似部门的专业人员更换

在保养或点检时，请务必关闭配电箱的电源

- 否则可能会造成触电或配件烧毁。
※ 不包括“喷嘴清扫”功能时。

取下本体时，请务必关闭配电箱的电源

- 否则可能会引起火灾或触电。

残障人士及智力能力缺陷或经验和常识缺乏的人(包括儿童)需要在专人监护下使用本产品

- 否则可能会引起烫伤、触电、火灾、人员受伤。

请勿让儿童玩耍本产品

- 否则可能会引起烫伤、触电、火灾、人员受伤。

注意

使用前

请勿在主体松动的状态下使用

- 否则可能会使主体脱离掉落，导致人身伤害。

切勿触摸破损部

- 否则可能会引起触电或导致受伤。请尽快更换。

请勿强力撞击本产品，请勿在便座，便盖，本体上站立或堆放重物

- 可能会使产品破裂、主体脱离掉落，导致人身伤害。
- 否则可能会因产品破损而导致受伤或室内渗水。

不要抓住便座、便盖向上提拉本产品

马桶上放有物品时，不要向上提便座及便盖

- 否则可能会使主体脱离掉落，导致人身伤害。

保养塑料部分(本体等)及进水软管时请使用厨房用清洗剂(中性)，请勿使用以下物品

厕所用清洗剂、住宅用清洗剂、汽油、香蕉水、去污粉以及尼龙刷子等

- 否则可能会损伤塑料件，使之形成裂纹造成人身伤害或故障。
- 否则可能会损伤进水软管造成漏水。

为了防止突然漏水，请勿在打开进水角阀的状态下拆下进水过滤装置

- 否则可能会造成水喷出。

(请参照第31页所述的进水过滤装置的清扫方法)

请勿弯折、损伤进水软管

- 否则可能会引起漏水。

请务必使用本包装内的卫洗丽专用安装底板

- 可能会造成损伤。



安全注意事项 (继续)

注意

漏水发生时，请务必关闭进水角阀

外部气温低于 0℃时，为了防止因冻结而损坏配管或软管，应采取防冻措施

- 进水软管冻结时，可能会损坏本体或配管而导致漏水。
- 为了防止因寒冷时期的冻结而损坏配管或软管，应做好室温调节工作。
- 请进行排水。

长时间不使用时请关闭进水角阀，请务必排出本体、进水软管内的水，并关闭配电箱的电源



再次使用时，请先通水，然后再使用。

- 否则可能会因水变质导致皮肤炎症等。
(请参照第 39 页所述再通水的方法)
- 一直处于打开电源的状态时，可能会导致火灾或发热。

安装进水过滤装置时，请务必确认是否牢牢地拧紧到正确位置

- 如不牢牢拧紧，可能导致漏水。

将本体确实地卡入安装底板上

直到听到「咔嚓」声为止，然后稍微向自身方向拉一下，以便确认产品不会脱离。

- 否则可能会本体脱离掉落，导致人身伤害。

使用注意事项

■ 为了防止误操作

- 请勿遮盖遥控器信号接收以及发送部

＜关于着座开关＞

- 坐在便座上，接通着座开关，各功能可以使用。
(着座开关接通，会有“喀噠”的声音。)

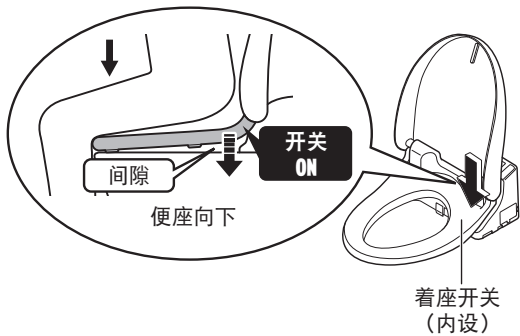

- 请坐在便座上时尽量靠后。
 - 若坐得太浅，有可能无法接通着座开关。



须知

- 体重轻的儿童在使用时，接通着座开关会比较困难。
- 因为便座是上下移动的构造，所以便座缓冲垫和便器间设计有间隙。

■ 为了防止划伤破损！

- 请用浸湿的软布等擦拭本体、遥控器等塑料部分

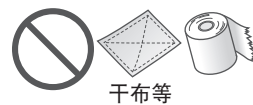

- 请勿向后靠在便盖上



■ 为了防止故障！

- 如有可能出现打雷的情况时，请务必事先关闭配电箱的电源
- 便座、便盖上不能套上市售的罩盖
(否则可能会造成着座感应器不能正常检测)



- 请勿将小便尿在主体及喷嘴上
(否则会导致故障或出现粉红色和茶色等的污迹)
- 请勿强力撞击或用力压在遥控器操作部上
- 使用厕所用洗涤剂清扫便器内时，应在3分钟内将其冲洗干净，随后将便座·便盖置于打开状态
请擦干净便器内残留的洗涤剂(否则，洗涤剂中的汽化气体会进入本体而导致故障)
- 请避免阳光直射
(否则会造成产品变色或保温便座的温度不均匀，遥控器的失灵，以及因温度变化而导致本体的运转不良)
- 请在远离本体产品的地方使用收音机
(可能会干扰收音机电波产生杂音)
- 便座上放置幼儿用辅助便座，柔和加高便座等的使用场合，使用后请取下
(在一直安装的状态下使用时，可能会导致部分功能不能使用的情况)
- 请勿撞击遥控器
(可能会造成故障)
为避免遥控器掉落。不使用时，请将遥控器挂在托架上。
请勿被水淋湿
- 请勿在便座、便盖上放置物品，或用手按压，否则着座开关打开、触碰遥控器的按键，会从喷嘴喷出温水，可能弄湿地板等物品
(如果用力按压便座、便盖，着座开关会打开)

使用前

各部分名称



本体显示部

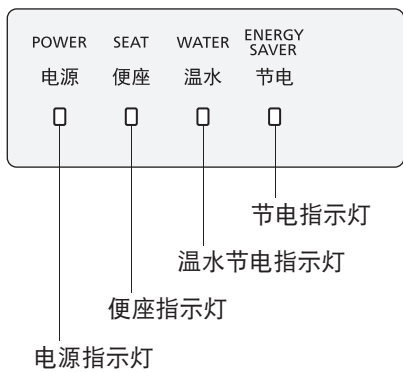

本体右侧面

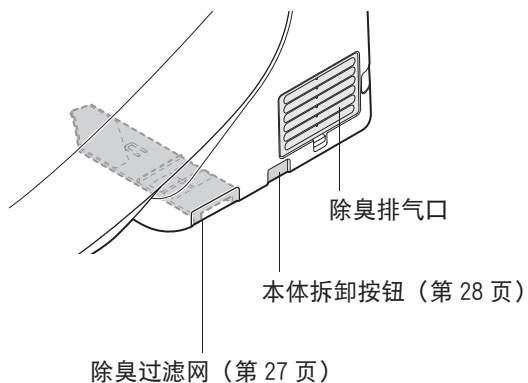

遥控器信号接收部

便座缓冲垫

本体左侧面

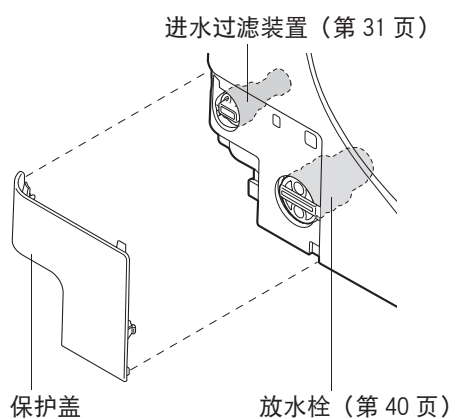

TCF6532 型

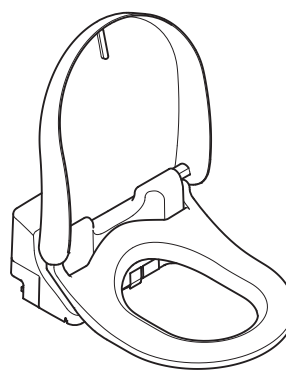

不同产品的便座和便盖形状会不同。

本说明书使用 TCF6531 型的插图进行说明。

准备

初次使用时

1. 装入干电池

1 从托架上取下遥控器

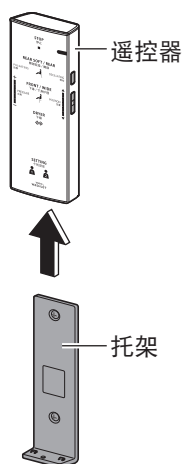

2 打开遥控器背面电池盖，正确装入 2 节 5 号干电池

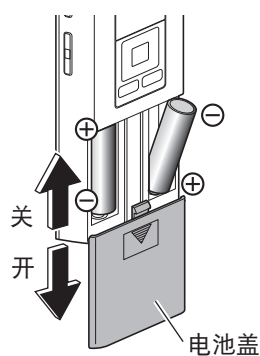

- 正确装入干电池后，遥控器背面的显示画面中会显示温度等级
- 遥控器按键未使用时间达到5分钟以上时，显示会消失

3 将遥控器装回托架

■ 关于干电池

- 请务必使用碱性干电池。为了防止干电池的破裂或漏液，务必请遵守下列事项。
- 更换时，务必请使用同品牌的两节新干电池。
- 长时间不使用遥控器时，务必请取出遥控器内的干电池。
- 请勿使用充电式干电池。

遥控器已经被固定住时(防盗)

1 拆下遥控器固定部的螺栓

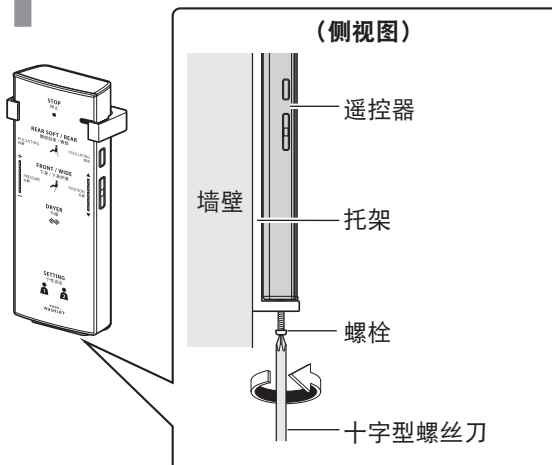

2 从托架上取下遥控器

- 再次固定时
拧紧螺栓固定
(请勿过度拧紧，否则有可能损坏托架)

2. 打开电源

- 1 打开配电箱的电源
 - 喷嘴一旦伸出后即会自动收回。

- 2 确认本体显示部上的电源指示灯是否“点亮”

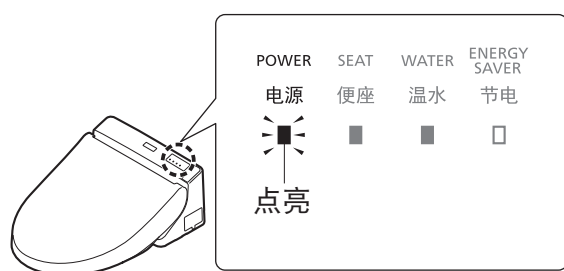

3. 打开进水角阀

- 1 完全打开进水角阀

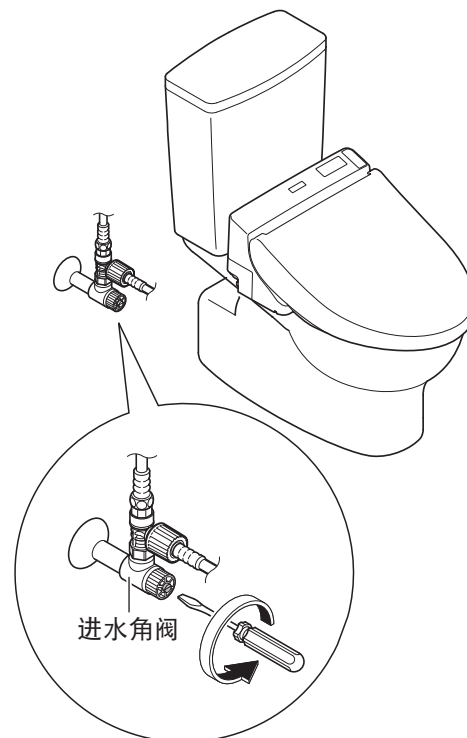

使用前

基本使用方法

按下遥控器的按钮，本体接收到信号后，会响起电子音。

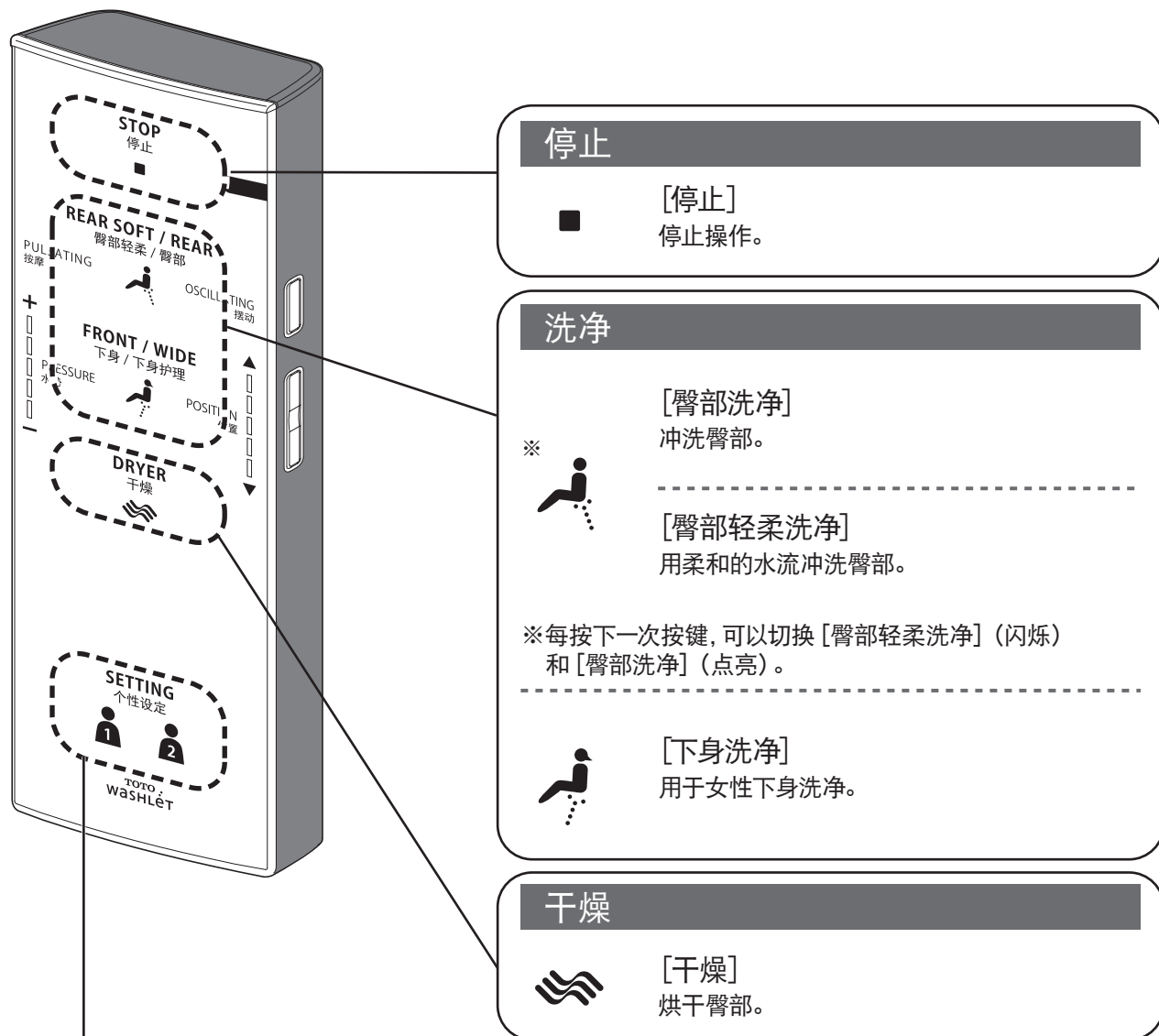

个性设定

1 2 [个性设定1] / [个性设定2]
可保存您所喜好的“洗净位置”“水势”“温水温度”的设定。

●保存设定内容时

洗净中，按下[个性设定1]或[个性设定2]2秒以上即可保存您所喜好的“洗净位置”“水势”“温水温度”的设定。

●使用时

按下[个性设定1]或[个性设定2]后，再根据自己需要按下洗净按键。

※在设定内容已被保存的状态下，“洗净位置”和“水势”指示灯会点亮10秒钟左右，“温水温度”切换到设定的位置。

- [臀部洗净] [臀部轻柔洗净] 以及 [下身洗净] 使用中时，按下按键即可使用的功能如下。

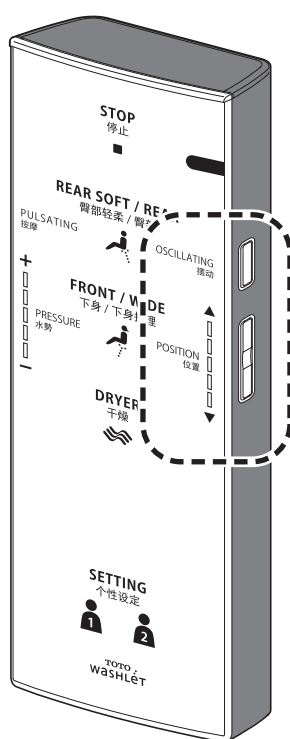

[摆动洗净]

- 喷嘴前后移动，扩大洗净范围。
- 每按下一次按键，就会切换“开”或“关”。

[洗净位置调节]

- 可向前后方移动喷嘴位置。
- (用[▲]: 按键就向前方移动)
- (用[▼]: 按键就向后方移动)

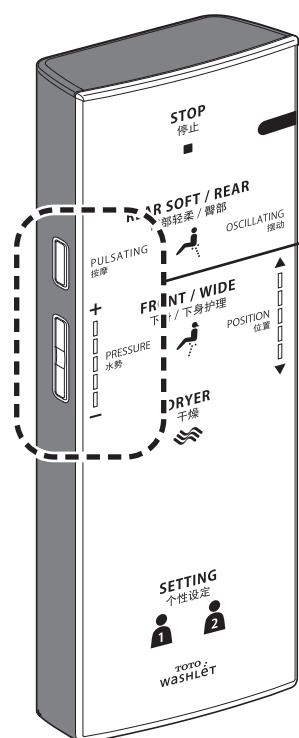

[按摩洗净]

- 用强弱水势洗净。
- 每按下一次按键，就会切换“开”或“关”。

[水势调节]

- 可以调节水势的强弱。
- ([-]: 弱, [+]: 强)

须知

- 坐在便座上时尽量靠后，洗净位置就容易对准，也不会出现溅水的现象。

用户须知

- 喷嘴附近时常会有水流出，这是因温水箱内的水膨胀而流出的水，不是异常情况。
- 温水箱是储水式水箱，如果连续使用，温水水温可能降低。

基本使用方法

关于设定画面

用遥控器可设定的内容一览表。

• 详情请参照相关页。

遥控器背面

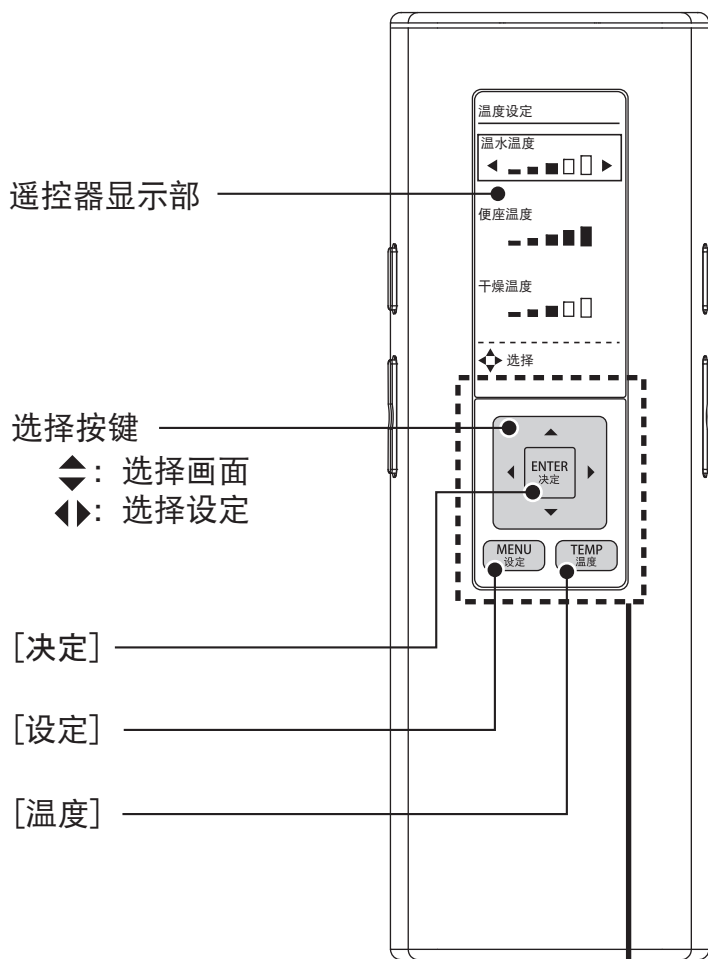

按下 [设定] 按键，
就会出现菜单画面



设定上锁功能

使用遥控器中为了防止误按下背面的按键，可将遥控器的设定功能锁定。

设定的方法(请参照第36页)

设定功能被锁定时的显示画面

The screenshot shows a lock icon at the top with the text '设定上锁' (Setting Locked) above it. Below the lock icon, it says '决定按键 2秒 长押解除' (Decide button 2 seconds long press to cancel).



使用方法

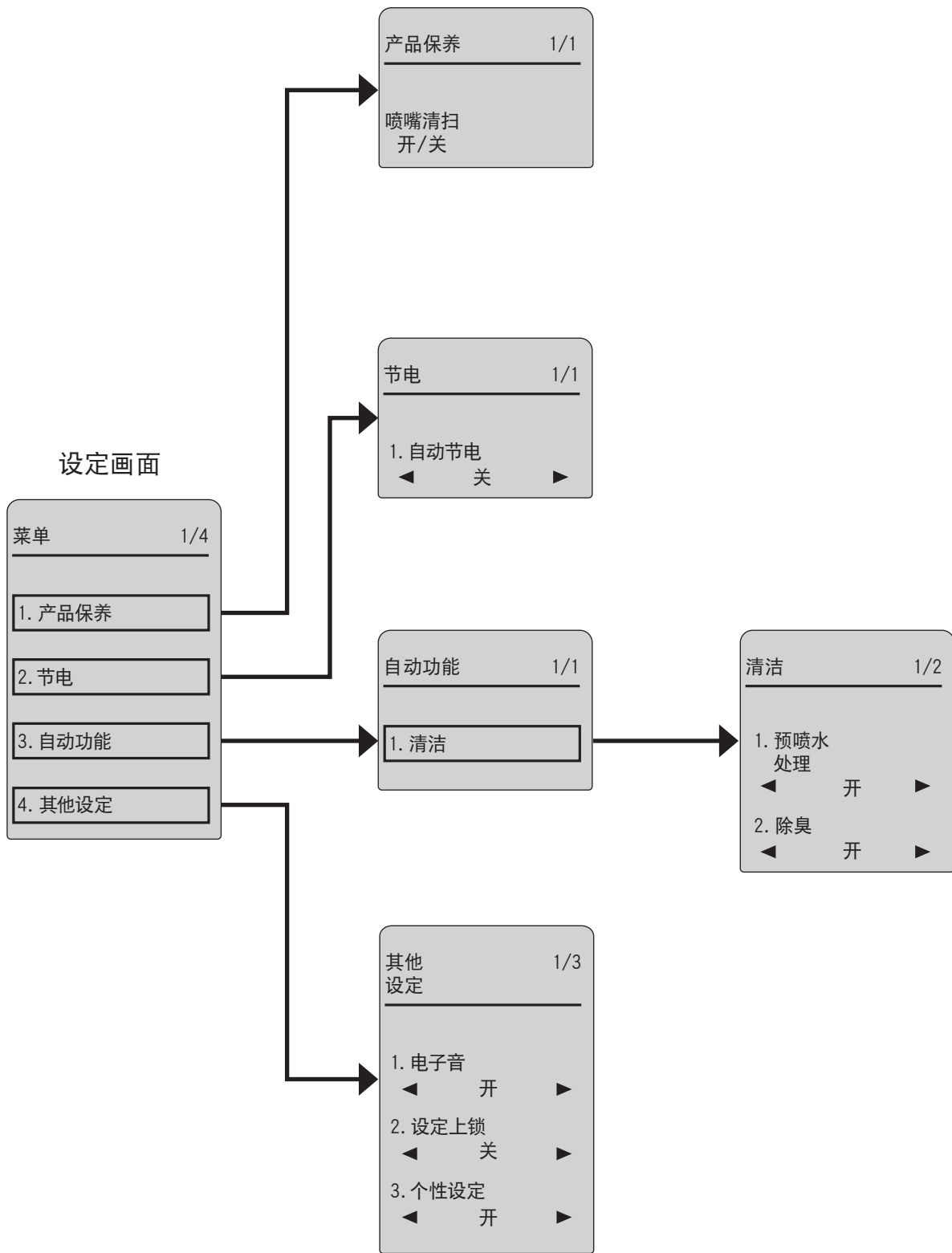

自动功能

清洁



※ 为了让您每次清洁地使用，人从便座上起身后，会排出喷嘴内残留的水。

■改变为您所喜好的设定内容

■须知

•除臭的开/关
(第34页)

•人从便座上起身后，约90秒内不进行预喷水处理。

•预喷水处理的开/关
(第34页)

已附着的污垢…



- 在使用中感觉脏污时，可将喷嘴伸出进行保养工作。
- 喷嘴的保养(第30页)

温度调节

温水/便座/干燥

可设定温度调节的等级和“关”。

1  按下 [温度] 按键

2  通过  选择想要设定的温度调节项目

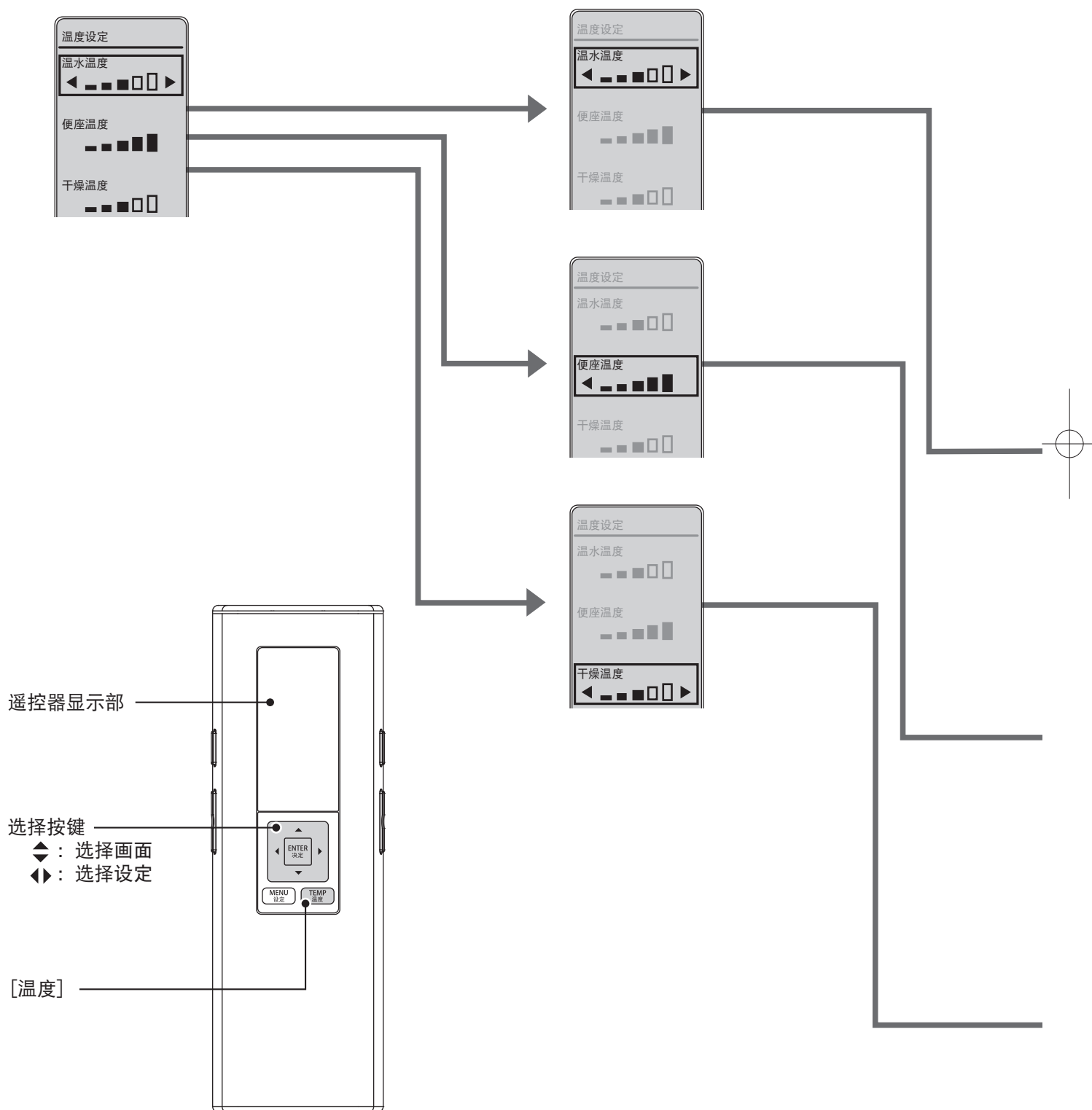

3



用◀▶按键选择温度等级

< 设定结束 >



温水温度

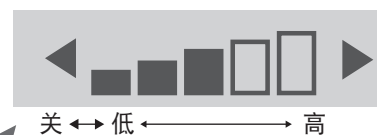

在显示“关”之前按下◀

•处于“关”状态时，温水指示灯熄灭。

便座温度

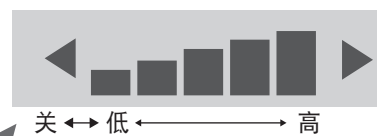

在显示“关”之前按下◀

•处于“关”状态时，便座指示灯熄灭。

干燥温度

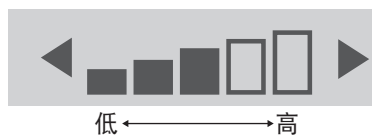

节电功能

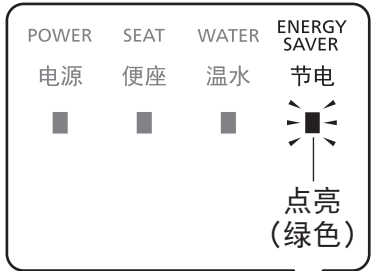
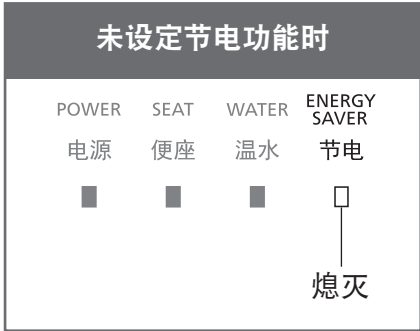

洗手间使用频率低的时间段，自动降低便座加热温度（或关闭加热器）以达到节电目的。

• 采集卫生间不太使用的时间段需要花 10 天左右的时间。

种类	现象	设定节电功能时	
		本体显示部	
节电	<p>希望产品自动节电</p> <p>产品会检测到卫生间使用频率低的时间段，并自动降低便座温度以达到节电的目的。而且，在完全不使用的时间段，会自动切断便座和温水的加热器。</p> <p>产品会检测到使用频率低的时间段，并自动降低便座温度以达到节电的目的。</p>	 <p>POWER SEAT WATER ENERGY SAVER 电源 便座 温水 节电 ■ ■ ■ ■ 点亮 (绿色)</p>	→
		 <p>未设定节电功能时</p> <p>POWER SEAT WATER ENERGY SAVER 电源 便座 温水 节电 ■ ■ ■ □ 熄灭</p>	→

须知

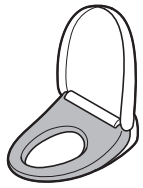
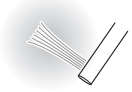
● 即使在节电功能启用期间（便座加热器处于“低温”或“关”状态，温水加热器处于“关”状态），坐上便座后，暂时还会感到温暖。（便座约 15 分钟后，温水约 10 分钟后，变为设定温度）

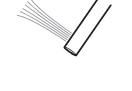
节电功能启用时			上午						下午					
	便座加热器	温水加热器	0	6	8	5	9	0						
<p>使用频率低的时间段</p> <p>POWER SEAT WATER ENERGY SAVER 电源 便座 温水 节电</p> <p>熄灭 点亮 点亮 (橙色)</p>  <p>低温</p>  <p>设定温度 ※1</p>			<p>例：使用频率低的时间段(下午9点至上午6点)：低温 完全不使用的时间段(上午8点至下午5点)：关</p>											
<p>完全不使用的时间段</p> <p>POWER SEAT WATER ENERGY SAVER 电源 便座 温水 节电</p> <p>熄灭 熄灭 点亮 (橙色)</p>  <p>关</p>  <p>关</p>			低温 ※2						设定温度 ※1					
			低温 ※2						关 ※3					

使用方法

- ※1 是在第20页中所设定的温度。
- ※2 因节电功能启用，便座加热器处于“低温”状态的时间段。温水加热器为“设定温度”。
- ※3 便座加热器和温水加热器处于“关”状态的时间段。

节电设定 第24、25页

节电功能 设定的方法

1



按下 [设定]

2



通过 , 选择“节电”按下 [决定]

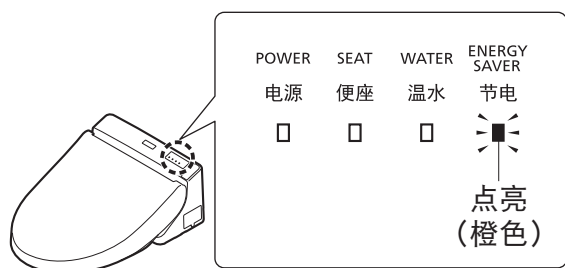
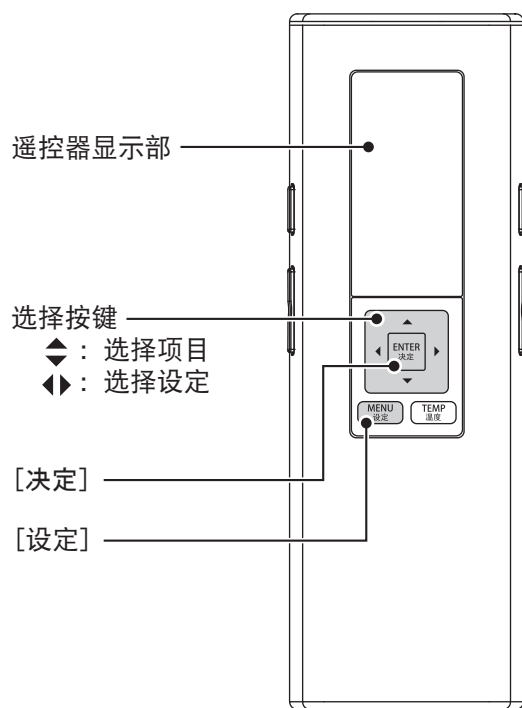
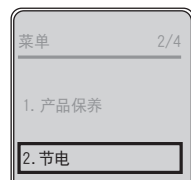

节电功能启用时，节电指示灯点亮。
 节电：点亮（橙色）

3



通过 , 选择
“自动节电”



4



通过 , 选择
“开/关”,
按下 [决定]

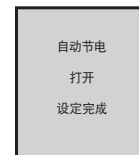

(返回时 → )

使用方法

维修保养

警告



在保养或点检时，请务必关闭配电箱的电源
(可能会因为触电、误动作导致故障)

※在保养时，为了安全起见，
请务必关闭配电箱的电源。

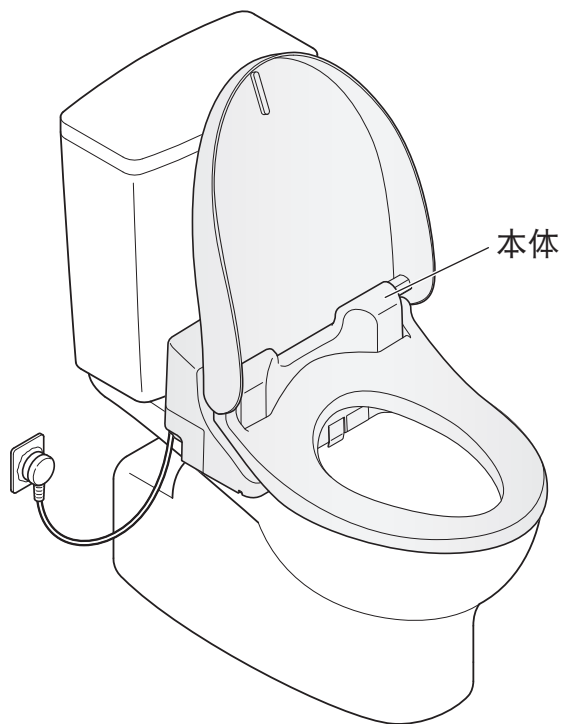

请勿用干布或卫生纸擦拭塑料部件。
(导致损伤的原因)

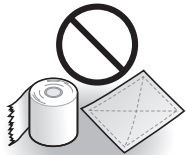

※不包括“喷嘴清扫”功能时

本体(通常)



用浸水后拧干的软布

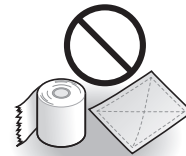

- 卫生纸
- 干布
- 尼龙刷(导致损伤的原因)

1

关闭配电箱的电源

2

用浸水后拧干的软布进行擦拭

■很脏的时候

- 请用软布沾上稀释后的厨房用中性洗涤剂擦拭，随后再用清水擦拭干净。



• 厨房用中性洗涤剂



- 香蕉水
- 汽油
- 去污粉

3

打开配电箱的电源

- 电源指示灯会点亮

要求

- 本体是电器产品。请避免内部进水或在本体与便器的缝隙部残留洗涤剂。
(可能会损伤塑料部分或引起故障)
- 在使用卫生间洗涤剂进行便器清扫是，请在3分钟内将洗涤剂冲洗掉，并保持便座和便盖是打开的状态。
 - 请擦干净便器内残留的洗涤剂。(否则，洗涤剂中的汽化气体会进入本体而导致故障)
- 请勿用力按压或强拉喷嘴周围的保护盖。
(可能会引起破损或故障)

除臭过滤网的保养 (每月一回) (感觉有臭味时)

1 关闭配电箱的电源

2 拆下除臭过滤网

- 抓住除臭过滤网向外拉
- 请勿强行往外拉 (可能会引起故障或损伤)

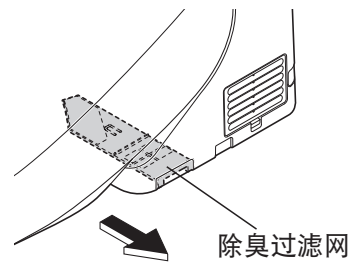

3 用牙刷等清除过滤网上的灰尘

- 过滤网清洗后, 务必擦干后才能安装

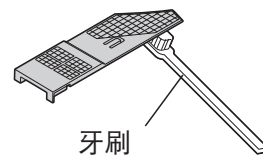

4 安装除臭过滤网

- 确实地插入除臭过滤网, 直至听到“咔嚓”声为止

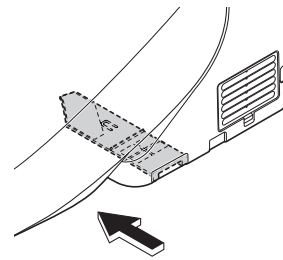

5 打开配电箱的电源

- 电源指示灯会点亮

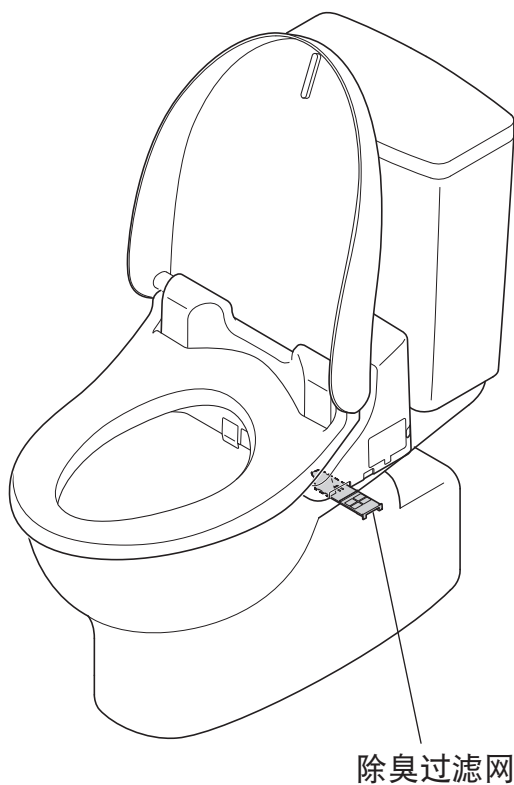

维修保养

本体和便器间缝隙部分的保养 (每月一回)

取下本体，可以对便器的上面和本体底面进行保养。



用浸水后拧干的软布

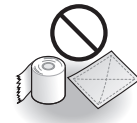

卫生纸等 (导致损伤的原因)

1 关闭配电箱的电源

如果不切断配电箱的电源，产品可能会误动作，导致故障、触电。

2 拆下本体

- 请勿强行往外拉 (内有进水软管、电源线)

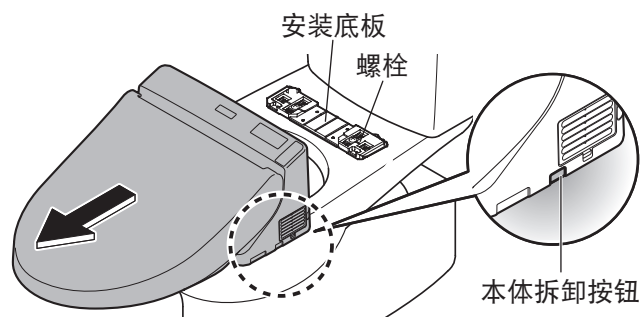

按住本体右侧的本体拆卸按钮，将本体向操作者自身方向拉

3 清扫缝隙部

- 请用软布沾上稀释后的厨房用中性洗涤剂后擦拭本体，随后再用清水擦拭干净，以免将洗涤剂残留在本体上

4 安装本体

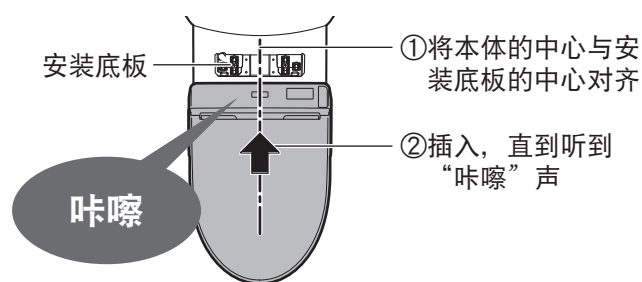

⚠ 注意

! 请将本体确实地卡入安装底板上，直至听到“咔嚓”声为止

安装后，将本体稍微向安装者自身方向拉动，以便确认产品不会脱离

5 打开配电箱的电源

- 电源指示灯会点亮

本体和便盖间缝隙部分的保养(每月一回)

拆下便盖，使清洁保养更加彻底。

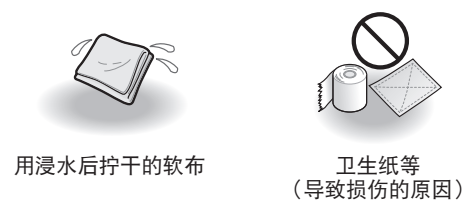

1 关闭配电箱的电源

2 拆下便盖

- Ⓐ：将左侧向外拉开
↓
Ⓑ：将铰链部从凹部拔出后往上拉
↓
Ⓒ：取下右侧

3 请拧干湿润的软布来擦拭

4 安装便盖

- Ⓓ：安装右侧铰链和销
↓
将便盖稍微向身前方向倾斜
Ⓔ：边向左侧外拉
↓
Ⓕ：边将铰链部对准凹部装入
※ 请注意不要夹到手指。

5 开闭便盖，确认安装状态

6 打开配电箱的电源
• 电源指示灯会点亮

装卸方法

用双手拿住

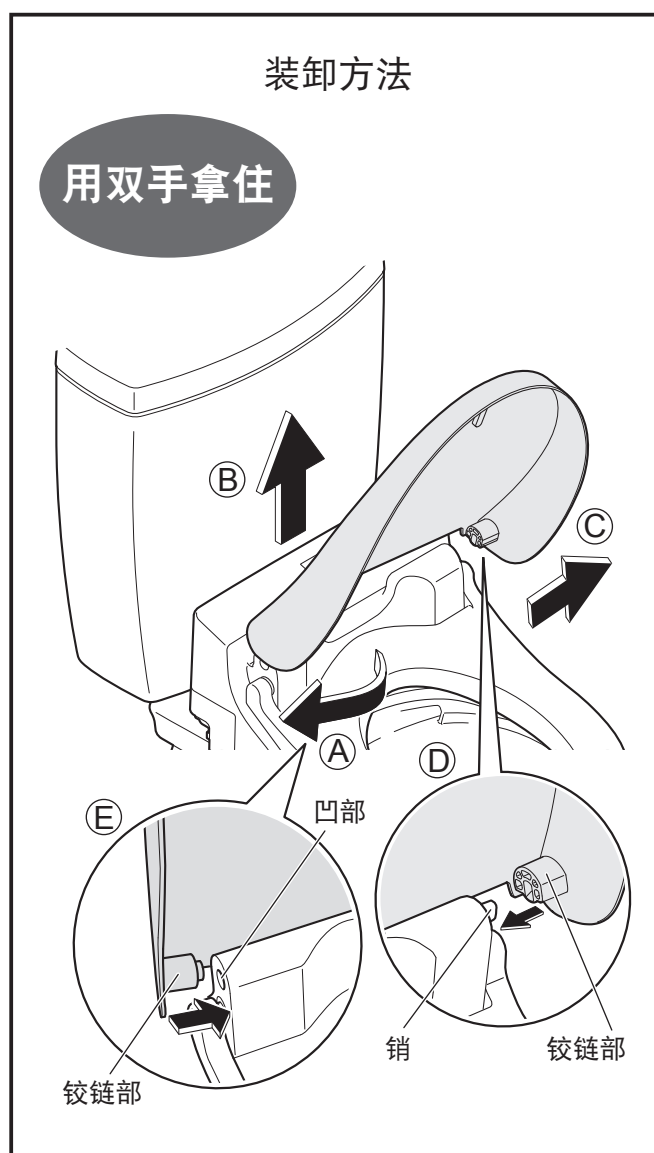

维修保养

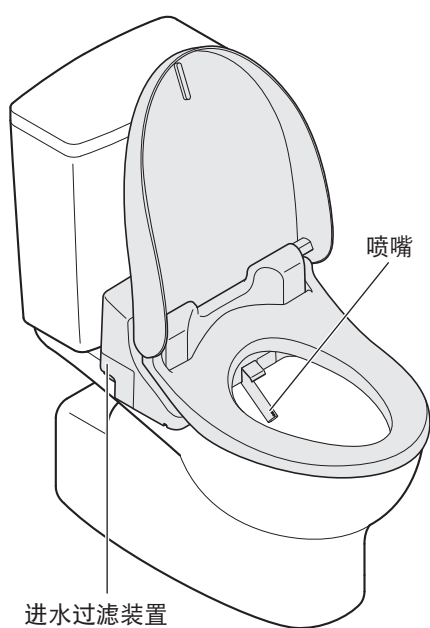

喷嘴的保养 (每月一回)

〈喷嘴清扫〉感觉污垢严重时

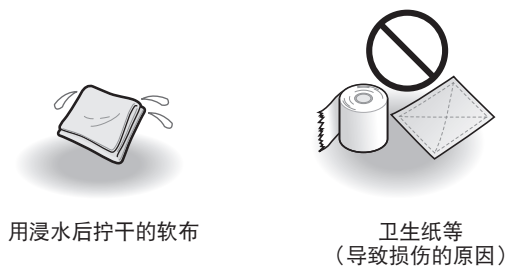

1

喷嘴伸出

• 通过遥控器背面的按键进行操作。

(1) 按下 [设定]

(2) 通过 ，选择“产品保养”

按下 [决定]

(3) 通过 ，选择“喷嘴清扫开 / 关”

按下 [决定]

• 喷嘴伸出后会流出洗净水
• 约5分钟后会自动收回

2

请用软布沾水擦拭

• 请勿将喷嘴头强行外拉或内推
(可能会引起破损或故障)

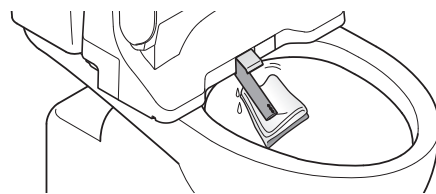

3

按下遥控器正面的 [停止]

• 喷嘴收回

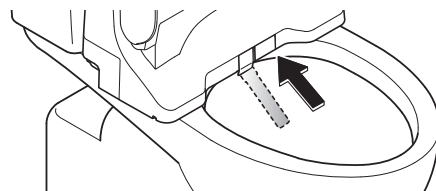

进水过滤装置的保养 (每月一回)

(如果感觉洗净水势小时)

1 关闭进水角阀

- 停止进水

⚠ 注意



当进水角阀被打开时，不要取下进水过滤装置
(否则会造成喷水)

2 喷嘴伸出

- 通过遥控器背面的按键进行操作。

- (1) 按下 [设定]
- (2) 通过 , 选择“产品保养”

按下 [决定]

- (3) 通过 , 选择“喷嘴清扫开 / 关”

按下 [决定], 使喷嘴伸出

再按一次 [决定], 使喷嘴缩回

(排空进水管内的压力)

3 关闭配电箱的电源

4 取下盖子、进水过滤装置

- 用一字型螺丝刀松开进水角阀后拉出

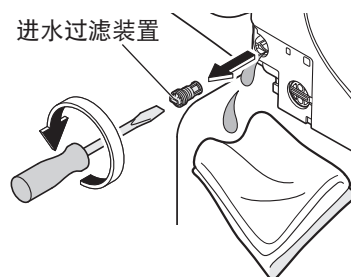
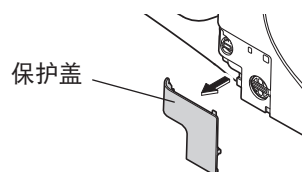

5 用牙刷等清除过滤网上的灰尘

- 同时清除进水过滤装置安装孔中的垃圾

6 安装进水过滤装置、盖子

- 装入进水过滤装置后，用一字型螺丝刀确实拧紧

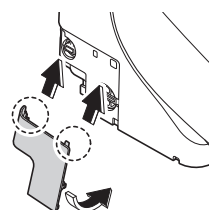

7 打开配电箱的电源

- 电源指示灯会点亮

8 打开进水角阀

变更设定

设定一览表

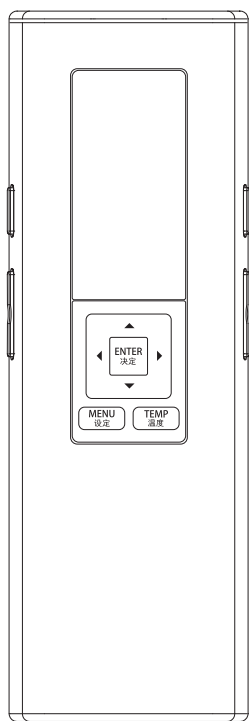

设定种类		
自动功能	清洁	预喷水处理
		除臭
其它设定	电子音	
	设定上锁	
	个性设定	

		可改变设定※	设定的方法 参考页
	•坐在便座上后是否要用自动方式进行喷雾	开 / 关	第 34 页
	•坐在便座上后是否要用自动方式进行除臭处理	开 / 关	
	•是否要使电子音鸣响	开 / 关	第 36 页
	•是否要使用设定上锁功能	开 / 关	
	•是否要使用个性设定功能	开 / 关	

※黑体字内容为初始设定。

必要时

变更设定

清洁

1  按下 [设定]

2  通过 ，选择“自动功能”，按下 [决定]

3  通过 ，选择“清洁”，按下 [决定]

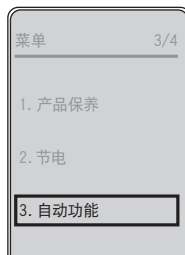

ENTER
决定

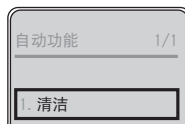

ENTER
决定

坐在便座上后是否要用自动方式进行喷雾

预喷水处理

坐在便座上后是否要用自动方式进行除臭处理

除臭

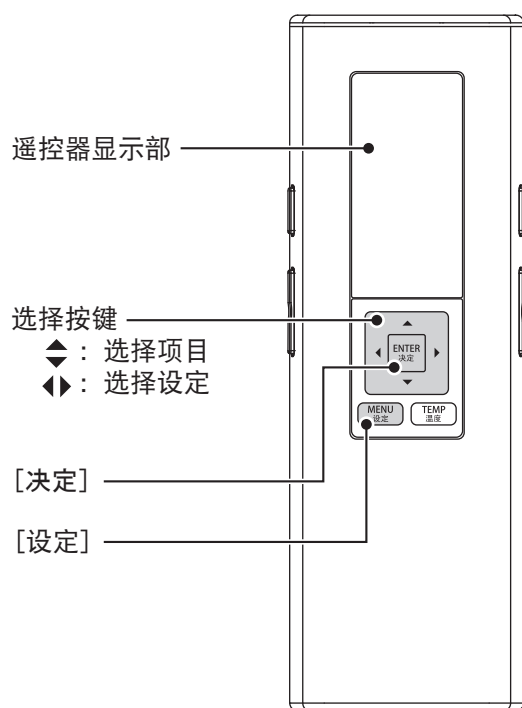

该显示画面中的设定项目

1. 预喷水处理
2. 除臭

4 通过 , 选择“预喷水处理”



5 通过 , 选择“开/关”，按下 [决定]

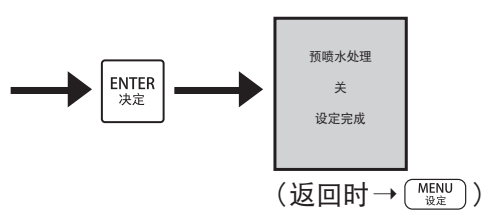

4 通过 , 选择“除臭”



5 通过 , 选择“开/关”，按下 [决定]

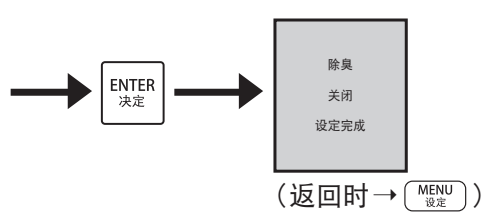

必要时

变更设定

其它设定

1  按下 [设定]

2  通过 , 选择“其它设定”, 按下 [决定]

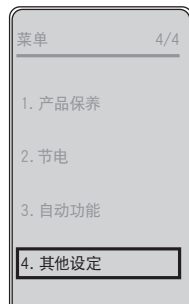

是否要使电子音鸣响
电子音

是否要使用设定上锁功能
设定上锁

是否要使用个性设定功能
个性设定

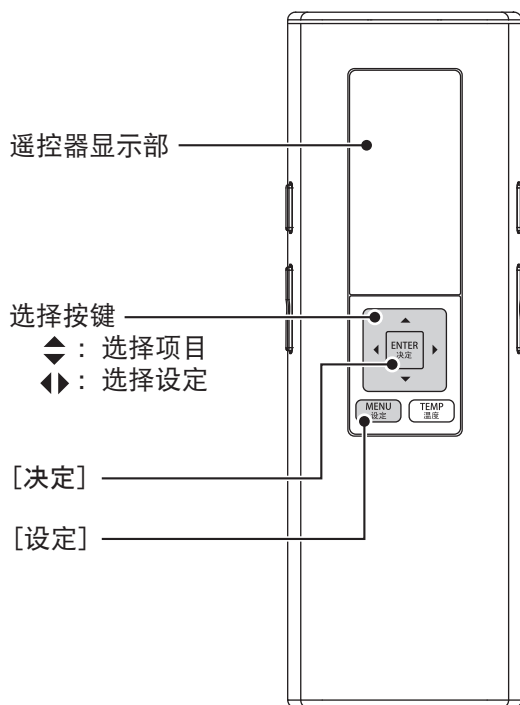

该显示画面中的设定项目

1. 电子音
2. 设定上锁
3. 个性设定

3 通过◀▶，选择“电子音”



4 通过◀▶，选择“开/关”，按下[决定]

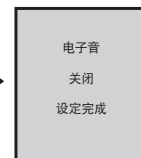

(返回时 → MENU 设定)

3 通过◀▶，选择“设定上锁”



4 通过◀▶，选择“开/关”，按下[决定]



5 确认显示画面



设定功能被锁定时的显示画面

解除方法：
按下[决定]按键2秒以上即可
※解除后，再次要使用设定上锁功能时，
请重新设定。

3 通过◀▶，选择“个性设定”

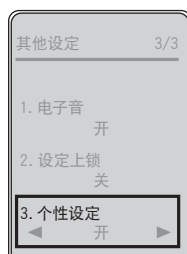

4 通过◀▶，选择“开/关”，按下[决定]

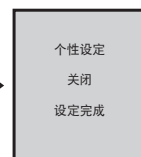
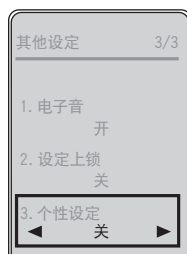

(返回时 → MENU 设定)

必要时

以下情况时

无法用遥控器进行操作时

可能干电池耗尽。
请更换同品牌的新干电池。

■ 干电池的更换方法

- 1** 关闭配电箱的电源
• 电源指示灯会熄灭
- 2** 从托架上取下遥控器
(第12页)
- 3** 打开电池盖，更换干电池（5号）
(第12页)
- 4** 将遥控器装回托架
- 5** 打开配电箱的电源
• 电源指示灯会点亮

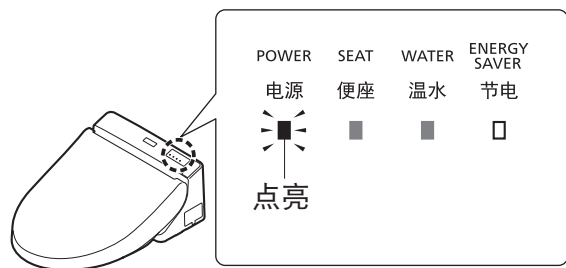

采取预防冻结的措施时

外部气温低于0℃时，请采取预防冻结的措施。

要求

- 外部气温低于0℃时，请不要启用节电功能。（产品冻结可能会导致产品破损）
- 为了防止周围的温度降至0℃以下，请加热洗手间室内温度，以防止发生冻结。

预防冻结

■ 放水的方法

- 1** 关闭进水角阀

- 2** 放掉便器水箱内的水
 - 旋转便器冲洗杆
 - 旋转旋钮，直到水不再流出

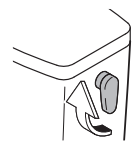



⚠ 注意

- ⊘ 当进水角阀被打开时，不要取下进水过滤装置
(否则会造成喷水)

预防冻结 (继)

3 放掉配管内的水

- (1) 喷嘴伸出
 - 通过遥控器背面的按键操作。
 1. 按下 [设定]
 2. 通过 , 选择“清洁”
 - 按下 [决定]
 3. 通过 , 选择“喷嘴清扫开始/停止”

按下 [决定], 使喷嘴伸出

 - 直到喷嘴附近的水流完为止, 请保持喷嘴一直为伸出的状态。

再按一次 [决定], 使喷嘴缩回 (排空进水管内的压力)
- (2) 关闭配电箱的电源
- (3) 取下盖子、进水过滤装置

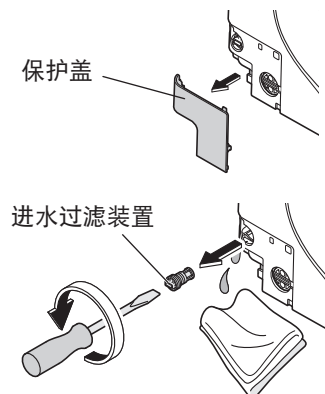

- (4) 放掉进水软管内的水

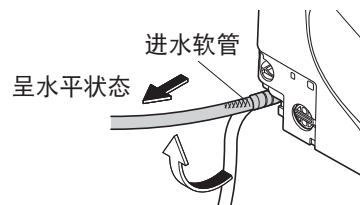

- (5) 放完水后, 安装进水过滤装置、盖子
 - 装入进水过滤装置后, 用一字型螺丝刀确实拧紧

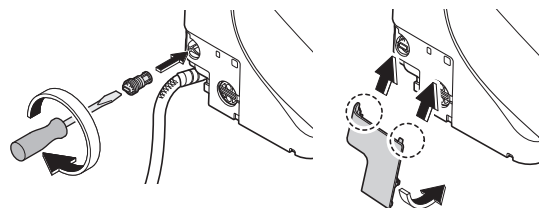

- (6) 打开配电箱的电源

4 确认本体显示部的电源指示灯已点亮 (第 13 页)

5 将温水温度、便座温度设定为“高” (第 20 页)

- (为了保温)
- 作业后, 预先关闭便座、便盖

■ 再次使用产品时

- 请务必再通水。(后述)

再通水的方法 (放完水后)

- 1 打开进水角阀
 - 确认配管或本体上有无漏水
- 2 产品在没有接通电源前, 打开配电箱的电源
- 3 让喷嘴喷水
 - ① 在按住便座右侧的状态下
 - ② 按下遥控器上的 [臀部洗净] 按键, 让喷嘴喷水约 2 分钟 (到喷嘴出水约需 1 分钟。请用纸杯等接住喷出的水)

■ 因残水被冻结而不出水时

请提高洗手间内温度, 用浸温水后拧干的软布来温暖进水软管和进水角阀

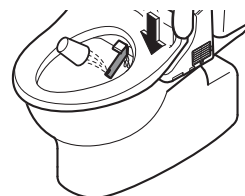

必要时

以下情况时 长时间不使用时

别墅等的卫生间长时间不使用时，请放掉里面的水。
(否则，会因水箱内的水变质而导致皮肤炎症等)

放水的方法

1 放掉便器水箱内的水
(第 38 页“预防冻结”的步骤 ① ②)

2 放掉配管内的水
(第 39 页步骤 ③ (1)-(5))

※ 放掉水后，请保持卸下盖子的状态。

3 取下放水栓
• 从喷嘴附近出水(约 90 秒)

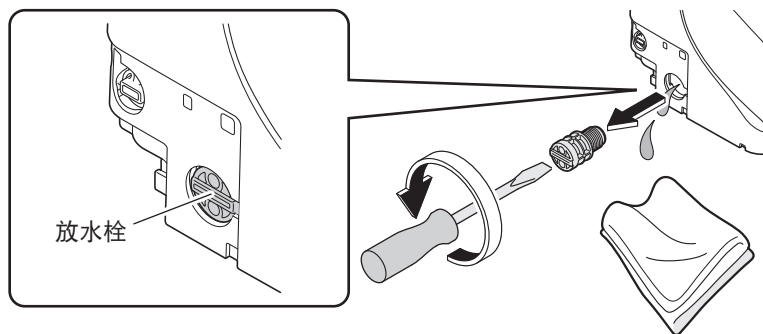

4 安装放水栓、盖子

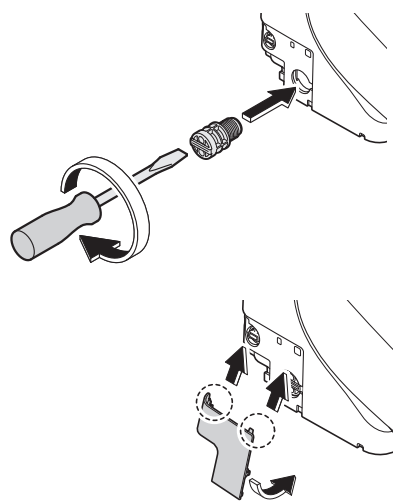

■可能冻结时

请采取措施，如在便器内的积水中放入防冻溶液等，使之不会冻结。
(请勿将防冻溶液直接冲走，使用前回收，进行丢弃处理。)

■再次使用产品时

请务必再通水。(第 39 页)

常见问题

首先试用第41至44页所述的处置方法。仍然不能修复的话，请与经销店或东陶(中国)有限公司联络。

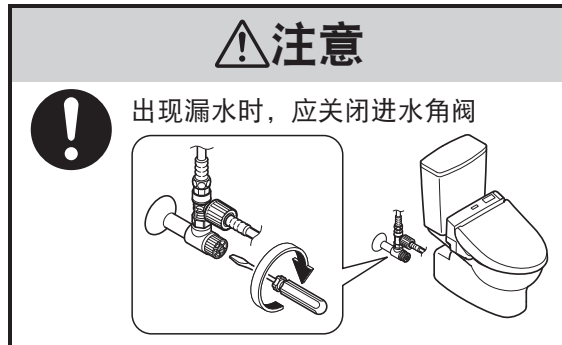

请先确认以下内容

电源指示灯亮了吗？

- 电源指示灯闪烁吗？
→ 本体没有安装好。请重新正确安装。(第28页)
- 配电箱的电源接通了吗？
→ 确认是否停电或断路器是否处于“断开”状态

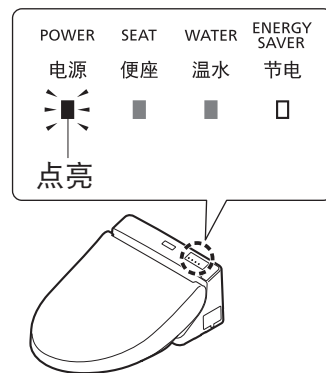

确认节电指示灯是否点亮？

- 点亮中表明正在节电中(第22页)，所以，本体会自动降低便座温度或切断加热器。

通过遥控器工作？

- 确认遥控器的干电池是否耗尽。
→ 更换新的干电池(第38页)
- 确认遥控器信号的发送部和接收部是否被遮盖？
→ 排除障碍物、垃圾及水滴等

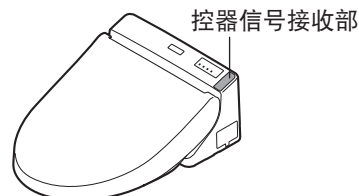
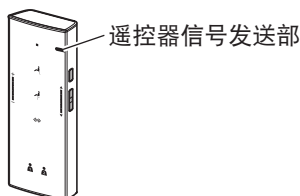
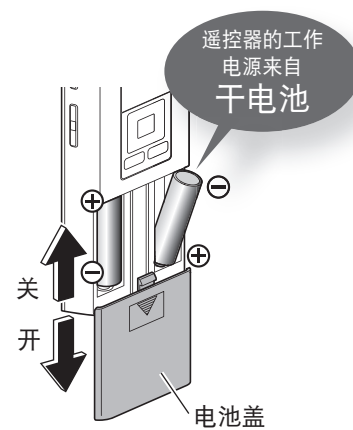

必要时

常见问题

臀部、轻柔、下身洗净、喷嘴		
现象	确认	参考页
喷嘴(洗净水)不出来的时候	<ul style="list-style-type: none"> ● 冬季等温度低时, 为了准备将温水喷出, 即使按下遥控器上的按键, 从喷嘴出水时可能还需要一段时间。 	—
	<ul style="list-style-type: none"> ● 是否连续就座2小时左右?(为了安全起见, 会造成不能操作的情况。) → 从便座上起身后重新入座方可使用。 	—
	<ul style="list-style-type: none"> ● 因其它地方在使用水或断水等的原因使进水压力显著降低时, 为了安全起见, 会造成功能停止的情况。 → 请关闭配电箱的电源, 大约10秒后再重新接通电源。 反复出现同样现象时→可能发生故障。请与东陶(中国)有限公司联系。 	—
	<ul style="list-style-type: none"> ● 着座感应器可能没有检测到有人就座。 → 请坐在便圈上时尽量靠后。 	9
	<ul style="list-style-type: none"> ● 是否使用便座、便盖盖罩或幼儿用辅助便座? → 请取下盖罩。每次使用后请将幼儿用辅助便座、柔和加高便座取下。 	9
喷嘴出来, 但不出水/洗净水水势弱	<ul style="list-style-type: none"> ● 是否断水? → 按下[停止]按键, 等待恢复进水。 	—
	<ul style="list-style-type: none"> ● 进水角阀是否关闭? 	13
	<ul style="list-style-type: none"> ● 进水过滤装置是否被垃圾堵塞? → 请清扫进水过滤装置。 	31
	<ul style="list-style-type: none"> ● 水势设定是否在弱侧位置? 	15
	<ul style="list-style-type: none"> ● 放水栓是否松动? → 请牢牢拧紧放水栓。 	40
洗净水冷	<ul style="list-style-type: none"> ● 温水温度的设定是否位于“关”或“低”? ● 进水温度或洗手间温度低时, 开始喷水时的温度可能较低。 	20 —
中途停止	<ul style="list-style-type: none"> ● 连续使用臀部, 轻柔, 下身洗净功能5分钟时, 就会自动停止。 ● 着座开关是否不容易检测到? → 请深深地坐到便座上。如果在坐下的过程中抬了一下腰或座到了便座靠前的位置, 则着座开关不容易检测到, 可能会中途停止。 	— 9
喷嘴有水喷出	<ul style="list-style-type: none"> ● 喷嘴附近时常会有水流出, 这是因温水箱内的水膨胀而流出的水。 	—

温风干燥

现象	确认	参考页
温风干燥的温度较低	● 遥控器的设定温度是否较低?	20
中途停止	● 连续使用10分钟后, 自动停止。	—
	● 着座开关是否不容易检测到? → 请深深地坐到便座上。如果在坐下的过程中抬了一下腰或座到了便座靠前的位置, 则着座开关不容易检测到, 可能会中途停止。	9

便座、便盖

现象	确认	参考页
便座冷	● 便座温度设定为“关”或是比较低的温度。	20
	● 节电指示灯(橙色)是否点亮? • 便座指示灯(绿色)也点亮时 → 正在节电中, 正在降低便座温度。坐到便座上后, 加热器会暂时接通, 便座温度上升。 • 便座指示灯熄灭时 → 在节电中便座加热器被关掉。坐在便座后便开始加温, 约15分钟后变温热。	22
	● 是否长时间着座? • 就坐约20分钟后, 温度会下降, 经约1小时后就会自动地关闭便座加热器。 → 从便座上起身后重新入座方可使用。	—
	● 是否在便座、便盖上放置了物品? → 请清除便座、便盖上放置的物品。	—
	● 着座感应器可能没有检测到有人就座。 → 请坐在便圈上时尽量靠后。	9
	● 是否没有套上便座、便盖罩? → 请取下盖罩。	9

节电

现象	确认	参考页
节电功能不动作	● 通过数日间所记忆的使用状况来决定节电时间段, 根据使用频率的不同也会有不启动节电功能的情况。 → 确认所用的节电方法。	22

必要时

常见问题

除臭		
现象	确认	参照 ページ
除臭效果不明显	<ul style="list-style-type: none"> ●“除臭”功能是否设定在“关”位置？ →请设定成“开”状态。 ●坐在便座上也听不到除臭声时 →请坐在便圈上时尽量靠后。 ●坐在便座上就会听到除臭声时 →请清扫一下除臭过滤网。 	34 9 27
出现异常异臭	<ul style="list-style-type: none"> ●是否使用市售的芳香剂或除臭剂等？ •会使产品的除臭效果下降，可能会产生异味。 →请去掉芳香剂或除臭剂。 	—

其他事宜		
现象	确认	参照 ページ
配管连接部漏水	<ul style="list-style-type: none"> ●如果连接部的螺母松动，请用活动扳手等确实地拧紧螺母。 <div style="border: 1px solid black; padding: 5px; margin: 5px 0;"> <p>但是，进水软管连接口部请勿使用工具，用手直接拧紧。</p>  </div> <p>→漏水不止的时候，将进水角阀关闭后，报修。</p>	—
遥控器显示屏上的显示消失	<ul style="list-style-type: none"> ●遥控器按键不操作的时间超过5分钟时，遥控器显示屏上的显示会消失。 	12
本体松动	<ul style="list-style-type: none"> ●为了能让着座开关运作，便座缓冲垫和便器之间有一定的缝隙。坐在便座上后，便座下沉，着座开关开启。 ●固定本体的螺栓是否松动？ →拆下本体后应确实地拧紧安装底板上螺栓。 	9 28
本体发出异响	<p><坐在便座上时></p> <ul style="list-style-type: none"> ●发出进行预喷水准备的动作声响和向便器内喷洒水雾的声音。 →可改为“关”。 <p><使用后，离开便器时></p> <ul style="list-style-type: none"> ●会发出排空产品内部残留水的动作声响。 	18 34 —
人坐在便座上后感到便器内有风	<ul style="list-style-type: none"> ●为了让便器不易附着污垢，人坐在便座上后，向便器内预喷水。喷洒水雾时，人可能会感到有风。 →可改为“关”。 	18 34

规格

项目			TCF6532 型	TCF6531 型	
额定电源			交流 220 V 50 Hz		
额定功率			275 W		
温水加热方式			贮水式		
电源线长度			1.2 m		
防水保护等级			IPX4		
功能部	洗净装置	喷水量	臀部洗净	约 0.27-0.43 L/min (水压 0.2 MPa 时)	
			轻柔洗净	约 0.27-0.43 L/min (水压 0.2 MPa 时)	
			下身洗净	约 0.29-0.43 L/min (水压 0.2 MPa 时)	
		吐水温度		温度调节范围：关 / 约 30-40℃	
		水箱容量		0.64 L	
		加热器功率		195 W	
		安全装置		温度保险丝、温度过高防止器（自动复位双金属片）、空烧保护装置	
	防逆流装置		真空开关		
	温风干燥装置	温风温度 [※]		温度调节范围：约 30 ~ 55℃	
		风量		约 0.27 m ³ /min	
		加热器功率		220 W	
		安全装置		温度保险丝	
	保温便座	表面温度		温度调节范围：关 / 约 28-36℃ < 节电时（待机温度）：约 26℃ >	
		加热器功率		45 W	
		安全装置		温度保险丝	
	除臭装置	方式		O ₂ 除臭	
风量		约 0.16 m ³ /min			
消费电力		约 5.3 W			
进水压力			最低必要水压：0.05 MPa (流动时 10 L/min 以上) 最高水压：0.75 MPa (静止时)		
进水温度			0-35℃		
使用温度			0-40℃		
产品尺寸			宽 391 mm × 长 523 mm × 高 188 mm 宽 391 mm × 长 531 mm × 高 188 mm		
产品重量			约 5 kg		

※ 本公司于温风出口附近测出的温度

■ 抗菌 (※细菌如未接触抗菌加工产品表面的话, 抗菌力将无法发挥其作用。)

抗菌效果	抑制产品表面的细菌生长。这是由 JNLA 认定试验所根据 JIS Z 2801 的抗菌性试验方法进行试验, 其结果达到 JIS Z 2801 的抗菌效果标准。这一加工处理不代表具备防止感染、防污、防霉、防臭、防黏滑等附带效果。	
抗菌加工部位	抗菌加工 · 抗菌加工部位如下表：	
	抗菌加工	抗菌加工部位
	○	保温便座、便盖、喷嘴、遥控器 (按键)

抗菌剂种类	无机系
抗菌性能持续性	根据日本建材 · 住宅设备产业协会标准确认。
安全性	根据日本建材 · 住宅设备产业协会标准确认。
禁止事项	请勿使用酸性、碱性洗涤剂
操作注意事项	为使抗菌力发挥功效, 请常保产品表面清洁。

必要时

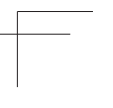
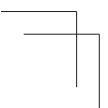
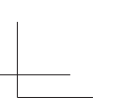
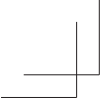

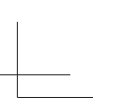
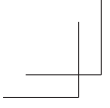

必要时

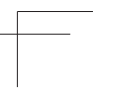
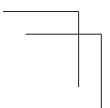

TOTO

保证书

本书是对所记载的内容进行免费修理的保证。在保修期内，如发生故障，请出示本保证书以要求维修。

客户	姓名		
	地址	邮编	电话
购买的专卖店名	Ⓢ		
购买日期	年 月 日		
型号	温水冲洗电子坐便器 TCF6532型 TCF6531型		
执行标准	GB4706.1-2005 GB4706.53-2008 GB17625.1-2012 GB17625.2-2007 GB4343.1-2009 GB4343.2-2009		
保证期限	购买起一年内		

★致客户

当您拿到此保证书时，请如实填写购买日期，购买的专卖店名称。因保证书不再另行发放，请认真保存切勿丢失。

(免费修理规定)

1. 当您按照使用说明书，标签上的注意事项正常使用时发生故障的情况下，在如表所记的时间内进行免费修理。
2. 在保证期内发生故障进行免费修理时，向专卖店或相关单位出示此保证书。
3. 因为馈赠品而无法在本保证书上记载专卖店名，而要求修理时，请跟本公司相关单位联系。
4. 即使在保证期内，以下的情况也要有偿修理。
 - a. 因使用不当，误操作引起的不良情况及不正当的修理，改造而造成的故障及损伤。
 - b. 在安装完毕后又再行移动而引起的故障及损伤。
 - c. 由火灾、地震、水灾、雷击、冰冻及其它的天灾地害，公害及气体灾害（硫酸气体）、盐酸、异常电压引起的故障及损伤。
 - d. 一般场所以外（如业务上的需要长时间的使用，或装设在车辆船舶上）使用所导致的故障及损伤。
 - e. 自来水管中的沉淀物或异物所导致的故障和损伤。
 - f. 使用地区的水质引起的故障和损伤。
 - g. 因淤积的沙土，污物而产生的使用不良及包装等易耗品的损伤。
 - h. 其他施工的失误所造成的损伤。
 - i. 无本保证书的情况。
 - j. 本保证书上无记入客户名称、专卖店名、购买日期、或者是对已记入的有改动。
5. 本保证书只在中国境内有效。（香港、澳门除外）
6. 本保证书不再发行，请认真保管，切勿遗失。

服务记录

年 月 日	服务内容	担当者

※本保证书是对本书中已明记的时间，条件下进行免费修理的保证。因此，此保证书并不对客户于法律上的权力有所限制。对保证期过后的修理等问题有不明的，请咨询东陶（中国）有限公司。

※售后服务全国免费电话：8008209787

手机用户请拨打：4008209787

2014.10.27
D08892