

# TOTO

使用说明书 附保证书  
保留备用

## 温水冲洗电子坐便器



### washLÉT

型号: TCF6532CS  
TCF6531CS  
TCF6531C2CS

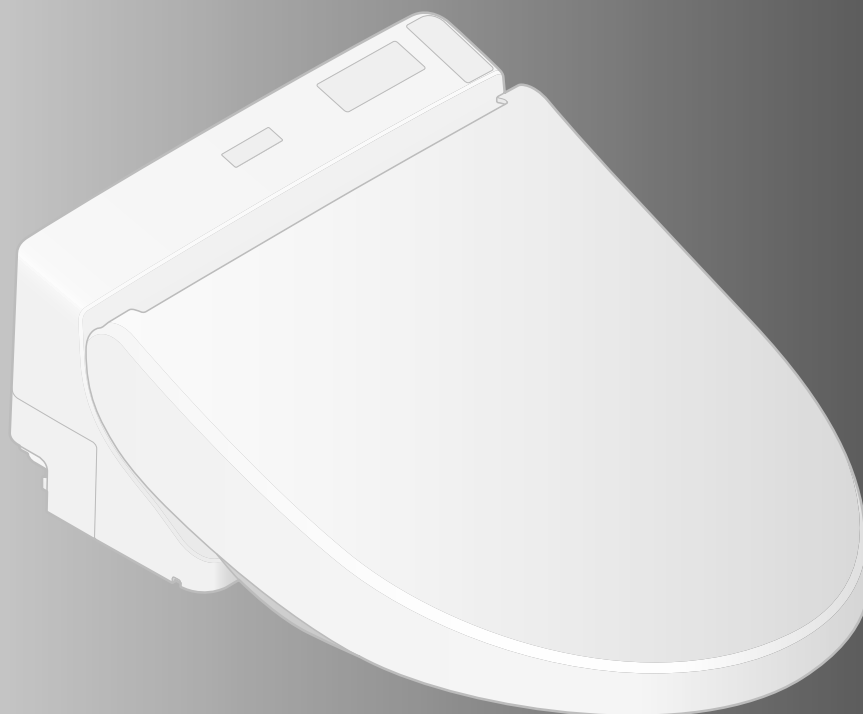

- 首先对您能选购产品表示我们最诚挚的谢意。请仔细阅读本说明书后正确使用。
- 本说明书内附有保证书，故请妥善保管，并在必要时取出阅读。

# 不同型号的功能会有所差异。

请先确认您所使用的型号，再在此确认格中打勾。

功能		使用型号	产品名称		参考页
			温水冲洗电子坐便器		
		型号	TCF6532CS	TCF6531CS TCF6531C2CS	
基本功能	洗净	臀部洗净	●	●	14
		臀部轻柔洗净	●	●	
		下身洗净	●	●	
	改变洗净方式	洗净位置调节	●	●	14, 15
		水势调节	●	●	
		摆动洗净	●	●	
		按摩洗净	●	●	
	干燥	个性设定	●	●	14
温风干燥		●	●		
	改变温度	温度调节	●	●	20, 21
清洁功能	祛除异味	除臭	●	●	18, 19
	使污垢不易附着	预喷水处理	●	●	
便利的功能	便座加热	保温便座	●	●	—
	节电方法	节电	●	●	22, 23
保养		本体一体式装卸	●	●	28
		便盖装卸	●	●	29
		喷嘴清扫	●	●	30
		抗菌	●	●	46

# 目录

安全注意事项 .....	4
使用注意事项 .....	9
各部分名称 .....	10
准备 .....	12
基本使用方法.....	14
自动功能.....	18
除臭 / 预喷水处理	
温度调节.....	20
节电功能.....	22
维修保养.....	26
● 本体.....	26
● 除臭过滤网的保养.....	27
● 本体和便器间缝隙部分的保养 ...	28
● 本体和便盖间缝隙部分的保养 ...	29
● 喷嘴的保养.....	30
喷嘴清扫	
● 进水过滤装置的保养.....	31
变更设定.....	32
以下情况时.....	38
● 无法用遥控器进行操作时... ..	38
● 采取预防冻结的措施时.....	38
● 长时间不使用时.....	40
常见问题.....	41
规格.....	46
产品中的有害物质的名称及含有量 ...	47
保证书.....	封底

使用前

使用方法

维修保养

必要时





自动启动清洁功能。  
(详情请参照第 18, 19 页)

	就座	起身
除去便器内的气味	除臭	
对便器内喷洒水雾, 使污垢不易附着		预喷水处理



# 安全注意事项

请在认真阅读「安全注意事项」后正确使用，此处列出的注意事项是与安全相关的重要内容，请务必遵守。



## 标志及其含义

	<b>警告</b>	表示如果无视此标志而误操作时，有可能造成人员重伤或死亡。
	<b>注意</b>	表示如果无视此标志而误操作时，有可能造成人身伤害或财产损失。



下列标志是为了表示使用产品时的重要安全注意事项而使用的。

标志	含义
	此图表示不可行，「禁止」之意。
	此图表示必须「强制」实行的内容。

- 本产品属于 I 类器具，故需要接地处理。
- 放置本产品，使手够得着输出插头。
- 说明书不适用于包括儿童在内的身体、感觉或精神能力缺陷、经验和常识缺乏的人，或者使用本产品进行玩耍的儿童。
- 使用本产品所附带的新进水软管，不要再使用旧进水软管。

 <b>警告</b>	
	<p>请勿用湿手插拔电源插头</p> <ul style="list-style-type: none"><li>• 否则可能会引起触电。</li></ul> <p>请勿将水、热水或洗涤剂浇于本体和电源插头上</p> <ul style="list-style-type: none"><li>• 否则可能会导致火灾、触电、发热或短路。</li><li>• 否则可能会因产品破损而导致受伤或室内渗水。</li></ul> <p>绝对不能分解、修理、改造本产品</p> <ul style="list-style-type: none"><li>• 否则可能会导致火灾、触电、发热或短路。</li></ul> <p>请勿安装在车辆、船舶等移动物体上</p> <ul style="list-style-type: none"><li>• 否则可能会导致火灾、触电、短路或故障。</li><li>• 否则，便座、便盖、本体等脱落可能会带来人身伤害。</li></ul> <p>产品发生故障时，请勿继续使用</p> <p>以下情况时，请断开配电箱电源，并关闭止水阀停止供水。</p> <p>所谓故障...</p> <ul style="list-style-type: none"><li>- 从配管、产品内部向外漏水</li><li>- 产品有裂缝或破损</li><li>- 出现异常声音和异臭</li><li>- 产品冒烟</li><li>- 产品异常发热</li><li>- 便器缓冲垫脱落</li></ul> <ul style="list-style-type: none"><li>• 无视产品故障仍继续使用的话，可能会导致火灾、触电、发热、短路、受伤或室内渗水。</li></ul>

## 警告

	<p>请勿使用水管进水或可以饮用的井水(地下水)以外的水源以及海水</p> <ul style="list-style-type: none"> <li>• 否则可能会导致皮肤炎症等或发生故障。</li> </ul> <p>打雷时, 请勿触摸电源插头</p> <ul style="list-style-type: none"> <li>• 否则可能会引起触电。</li> </ul> <p>请勿将进水软管碰触到电源插头或插座</p> <ul style="list-style-type: none"> <li>• 否则可能会因结露等而导致火灾、触电、发热、短路。</li> </ul> <p>请勿损坏电源线或电源插头</p> <p>切勿用力摔扔、拉扯、扭转、强行弯曲、刮伤、加工、加热、上置重物、捆扎、挤压电源线</p> <ul style="list-style-type: none"> <li>• 产品损坏的情况下继续使用, 可能会引起火灾、触电、发热、短路。</li> </ul> <p>请勿使用有松动或故障的电源插座</p> <ul style="list-style-type: none"> <li>• 否则可能会引起火灾、短路。</li> </ul> <p>请在规定范围内使用电源插座及排线用具</p> <ul style="list-style-type: none"> <li>• 排线超出插座规定时, 可能因发热而导致火灾。</li> </ul> <p>请勿使用指定电源(交流 220V、50Hz)以外的电源</p> <ul style="list-style-type: none"> <li>• 否则可能会导致火灾、发热。</li> </ul> <p>请勿将手指或其他物品放入或堵塞温风出风孔</p> <p>请勿将物品或衣物置于或覆盖出风孔</p> <ul style="list-style-type: none"> <li>• 否则可能会造成烫伤、触电或故障。</li> </ul> <p>请勿令香烟等火种接近产品</p> <ul style="list-style-type: none"> <li>• 否则可能会造成火灾。</li> </ul>
	<p><b>注意低温烫伤</b></p> <ul style="list-style-type: none"> <li>• 保温便座使用不妥当, 可能会导致发生低温烫伤。</li> </ul> <p>长时间坐在便座上的话, 请将便座的温度调节设定为「断开」状态。</p> <p>以下情况在使用保温便座功能、温风干燥时, 请周边的人将便座的温度调节设定为「断开」状态, 将温风的温度调节设定为「低」。</p> <ul style="list-style-type: none"> <li>- 儿童、老人等不能自行将温度调节至适合程度的人</li> <li>- 病人、残疾人等行为能力有所障碍的人</li> <li>- 服用了有催眠效果的药物(安眠药、感冒药等)、深度饮酒、过度疲劳的嗜睡人群</li> </ul> <p>本产品属电器产品, 故请勿安装在容易被水泼到或者是湿度高的地方。在浴室使用时, 请安装换气扇或换气口使浴室保持良好的空气流通</p> <ul style="list-style-type: none"> <li>• 否则可能会引起火灾或触电。</li> </ul> <p>本体必须连接冷水管</p> <ul style="list-style-type: none"> <li>• 否则可能会烫伤或机器故障。</li> </ul>

# 安全注意事项 (继续)

## 警告

### 请务必正确接地

- 如果未进行接地处理，发生故障或漏电时可能会引起触电。

注：这里所说的接地处理是指接地电阻在  $100\Omega$  以下，配电盘的接地线使用直径 1.5mm 以上的铜线。

※ 安装接地线时，请委托施工单位进行。

### 确认使用的插座是否通过正确的接地处理 (3 孔插座)

- 否则可能会因故障或短路而导致触电。

### 电源配线用插座请务必按照如下规定设置

- 否则可能会引起火灾或触电。

根据国家规定的相关法规，预先确保插座的安装位置，并尽可能远离浴缸。

※ 请确认上列所述的配线工程已经完成。否则，请立即委托施工单位进行配线施工。

### 请务必将电源插头牢牢地插入插座中

- 否则可能会导致火灾、发热或短路。

### 请确认电源插头已使用硅胶进行了防水处理

- 如果未进行防水处理，可能会引起火灾或触电。

※ 防水处理时，请委托施工单位进行。

### 拔下电源插头时，切勿拿住电源线，应拿住电源插头

请勿拿住电源线拉下电源插头。

- 否则可能会因电源线破损而导致火灾或发热。



如果电源软线损坏，为了避免危险，必须由制造商的维修部或类似部门的专业人员更换

### 在保养或点检时，请务必关闭配电箱的电源

- 否则可能会造成触电或故障。

※ 不包括「喷嘴清扫」功能时。

### 取下本体时，请务必关闭配电箱的电源

- 否则可能会引起火灾或触电。

残障人士及智力能力缺陷或经验和常识缺乏的人 (包括儿童) 需要在专人监护下使用本产品

- 否则可能会引起烫伤、触电、火灾、人员受伤。

### 请勿让儿童玩耍本产品

- 否则可能会引起烫伤、触电、火灾、人员受伤。

### 如果电池漏液沾到身体或衣服上时，请用干净的水冲洗

- 否则可能会引起眼睛及皮肤的损害。

## 注意

请勿在\*\*本体松动\*\*的状态下使用

- 否则可能会本体脱离掉落，导致人身伤害。

切勿触摸\*\*破损部\*\*

- 否则可能会引起触电或导致受伤。请尽快更换。

请勿\*\*强力撞击\*\*本产品，请勿在便座，便盖，本体上\*\*站立或堆放重物\*\*

- 可能会使产品破裂、本体脱离掉落，导致人身伤害。
- 否则可能会因产品破损而导致受伤或室内渗水。

不要抓住便座、便盖向上提拉本产品

坐便器上放有物品时，不要向上提便座及便盖

- 否则可能会本体脱离掉落，导致人身伤害。

保养塑料部分(本体等)及进水软管时请使用稀释后的厨房用清洗剂(中性)，请勿使用以下物品

厕所用清洗剂、住宅用清洗剂、汽油、香蕉水、去污粉以及尼龙刷子等

- 否则可能会损伤塑料件，使之形成裂纹造成人身伤害或故障。
- 否则可能会损伤进水软管造成漏水。

为了防止突然漏水，请勿在打开止水阀的状态下拆下进水过滤装置

- 否则可能会造成水喷出。

(请参照第31页所述的进水过滤装置的清扫方法)



请勿弯折、损伤进水软管

- 否则可能会引起漏水。

请务必使用本包装内的本体专用安装底板

- 可能会造成损伤。

# 安全注意事项 (继续)

## 注意



漏水发生时，请务必关闭止水阀

外部气温低于 0°C 时，为了防止因冻结而损坏配管或软管，应采取防冻措施

- 进水软管冻结时，可能会损坏本体或配管而导致漏水。
- 为了防止因寒冷时期的冻结而损坏配管或软管，应做好室温调节工作。
- 请进行排水。

长时间不使用时请关闭止水阀，请务必排出本体、进水软管内的水，并关闭配电箱的电源

- 再次使用时，请先通水，然后再使用。  
否则可能会因水变质导致皮肤炎症等。  
(请参照第 39 页所述再通水的方法)
- 一直处于打开电源的状态时，可能会导致火灾或发热。

安装进水过滤装置时，请务必确认是否牢牢地拧紧到正确位置

- 如不牢牢拧紧，可能导致漏水。

将本体确实地卡入安装底板上

直到听到「咔嚓」声为止，然后稍微向自身方向拉一下，以便确认产品不会脱离。

- 否则可能会本体脱离掉落，导致人身伤害。

请确认电池的 + - 位置正确后放入

尽快取出耗尽的电池

更换电池时

- 同时更换 2 节新的电池。
- 使用品牌一致的 2 节新电池 (未指定品牌)
- 否则有可能导致电池漏液、发热、破裂、起火。

长时间不使用时，请务必取出遥控器的电池盒内的电池

- 否则可能导致电池漏液。



# 使用注意事项

## ■ 为了防止误操作

- 请勿遮盖遥控器信号接收以及发送部

### ＜关于着座开关＞

- 坐在便座上，接通着座开关，各功能可以使用。  
(着座开关接通，会有「喀噠」的声音。)

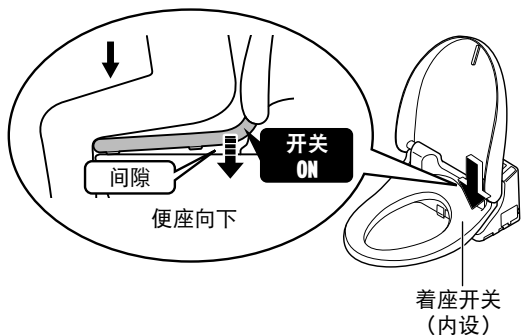

- 请坐在便座上时尽量靠后。
  - 若坐得太浅，有可能无法接通着座开关。



### 须知

- 体重轻的儿童在使用时，接通着座开关会比较困难。
- 因为便座是上下移动的构造，所以便座缓冲垫和便器间设计有间隙。

## ■ 为了防止划伤破损！

- 应使用经水润湿并完全拧干的软布擦拭本体、遥控器等塑料部件

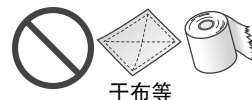

干布等

- 请勿向后靠在便盖上



## ■ 为了防止故障！

- 如有可能出现打雷的情况时，请务必事先关闭配电箱的电源
- 便座、便盖上不能套上市售的保护套  
(否则可能会造成着座感应器不能正常检测)



保护套

- 请勿将小便尿在主体及喷嘴上  
(否则可能引发故障或造成变色)
- 请勿强力撞击或用力压在遥控器操作部上
- 使用厕所用洗涤剂清扫便器内时，应在3分钟内将其冲洗干净，随后将便座·便盖置于打开状态  
请擦干净便器内残留的洗涤剂(否则，洗涤剂中的汽化气体会进入本体而导致故障)
- 不可在拆下便盖的状态下使用本产品
- 请避免阳光直射  
(否则会造成产品变色或保温便座的温度不均匀，遥控器的失灵，以及因温度变化而导致本体的运转不良)
- 请在远离本体产品的地方使用收音机  
(可能会干扰收音机电波产生杂音)
- 便座上放置幼儿用辅助便座，柔和加高便座等的使用场合，使用后请取下  
(在一直安装的状态下使用时，可能会导致部分功能不能使用的情况)
- 请勿撞击遥控器  
(可能会造成故障)  
为避免遥控器掉落。不使用时，请将遥控器挂在托架上。  
请勿被水淋湿
- 请勿在便座、便盖上放置物品，或用手按压，否则着座开关打开、触碰遥控器的按键，会从喷嘴喷出温水，可能弄湿地板等物品  
(如果用力按压便座、便盖，着座开关会打开)

# 各部分名称

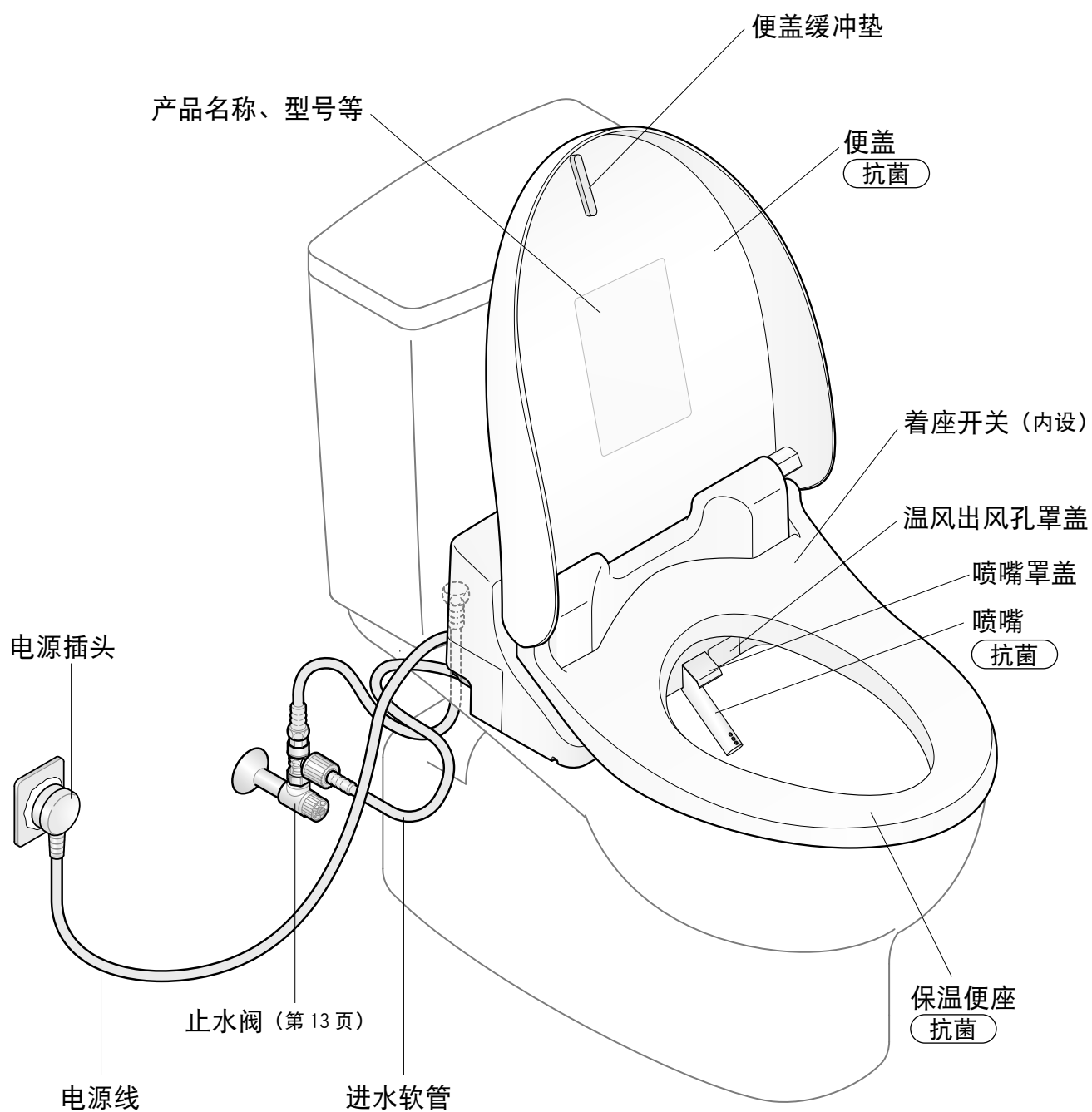

### 本体显示部

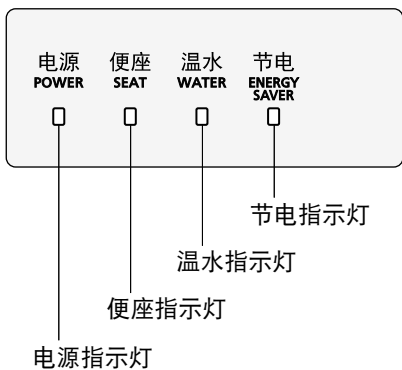

### 本体右侧面

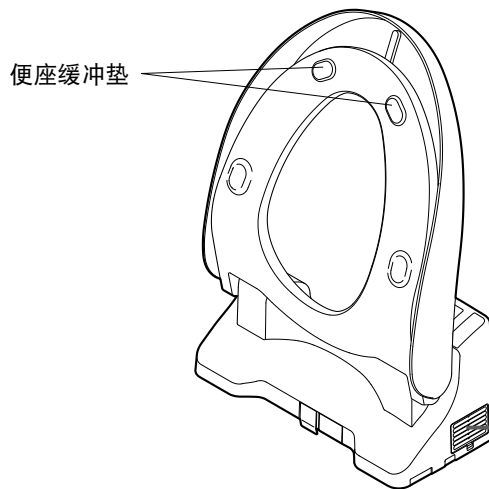
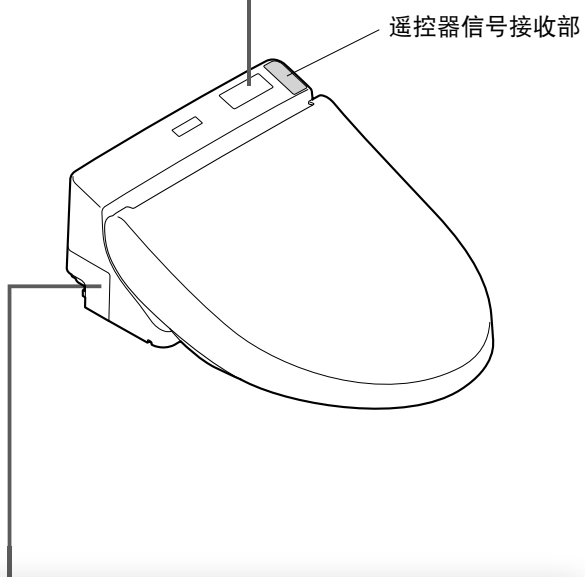
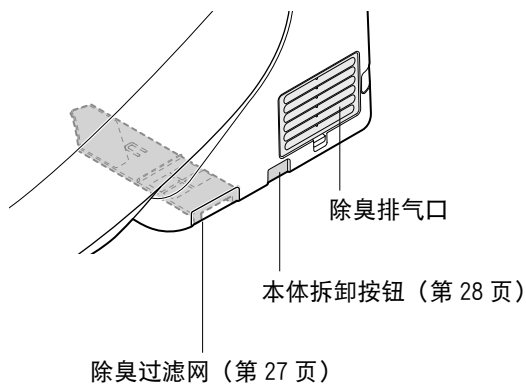

### 本体左侧面

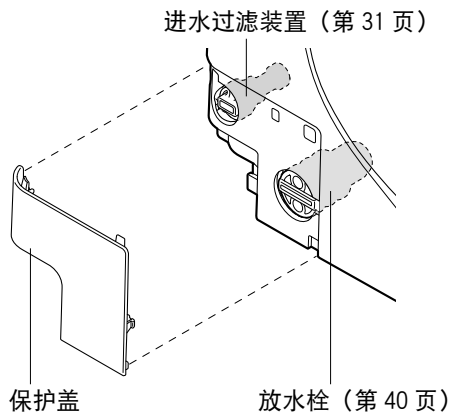

### TCF6532CS

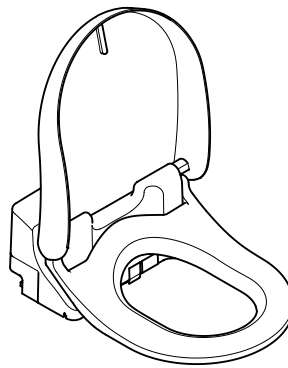

不同产品的便座和便盖形状会不同。

本说明书使用TCF6531CS的插图进行说明。

# 准备

## 初次使用时

### 1. 装入干电池

#### 1 从托架上取下遥控器

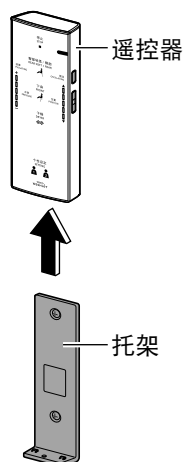

#### 2 打开遥控器背面电池盖，正确装入2节5号干电池

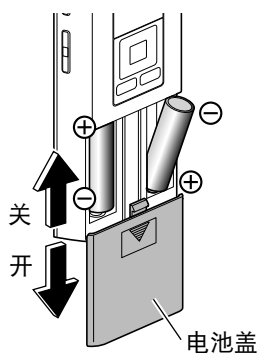

- 正确装入干电池后，遥控器背面的显示画面中会显示温度等级
- 遥控器按键未使用时间达到5分钟以上时，显示会消失

#### 3 将遥控器装回托架

##### ■ 关于干电池

- 请务必使用碱性干电池。
- 为了防止干电池的破裂或漏液，请务必遵守「安全注意事项」。(第6, 8页)

### 遥控器已经被固定住时(防盗)

#### 1 拆下遥控器固定部的螺栓

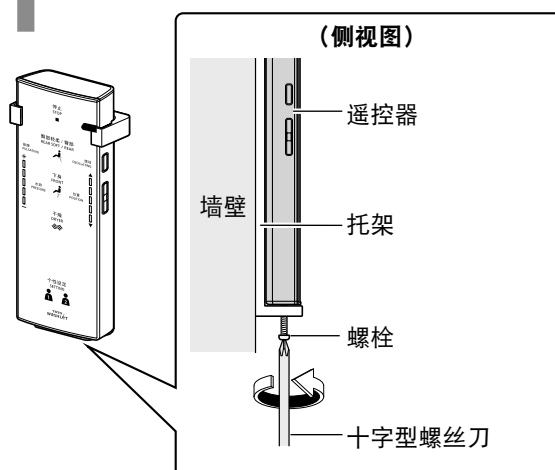

#### 2 从托架上取下遥控器

- 再次固定时  
拧紧螺栓固定  
(请勿过度拧紧，否则有可能损坏托架)

## 2. 打开电源

**1** 打开配电箱的电源  
• 喷嘴伸出后即会自动收回。

**2** 确认本体显示部上的电源指示灯是否「点亮」

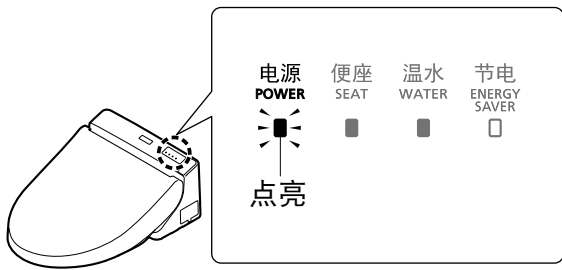

## 3. 打开止水阀

**1** 完全打开止水阀

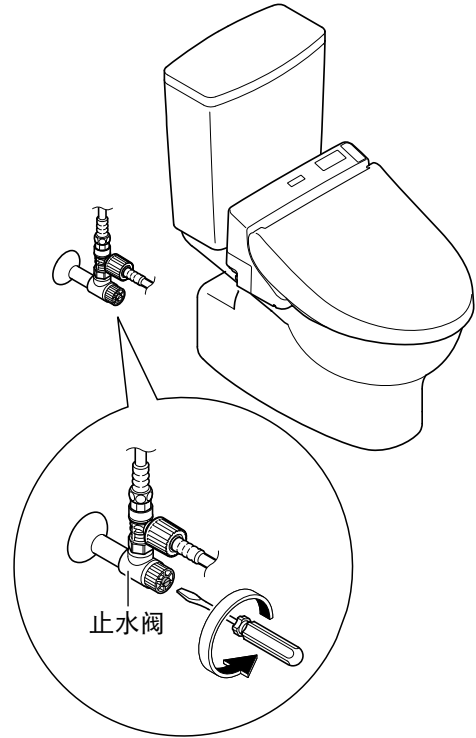

# 基本使用方法

按下遥控器的按钮，本体接收到信号后，会响起电子音。

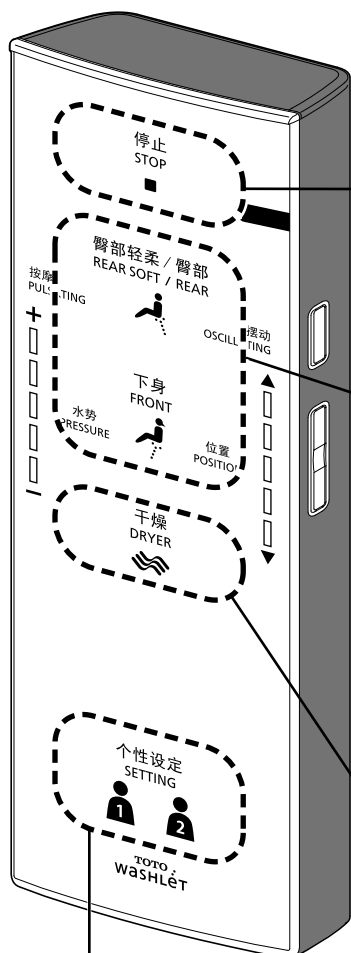

### 停止

 [停止]  
停止操作。

### 洗净

 ※ [臀部洗净]  
冲洗臀部。

---

 [臀部轻柔洗净]  
用柔和的水流冲洗臀部。

※ 每按下一次按键，可以切换 [臀部轻柔洗净] (闪烁) 和 [臀部洗净] (点亮)。



---

 [下身洗净]  
用于女性下身洗净。

### 干燥

 [干燥]  
烘干臀部。

### 个性设定

  [个性设定1] / [个性设定2]  
可保存您所喜好的「洗净位置」「水势」「温水温度」的设定。

- 保存设定内容时  
洗净中，按下[个性设定1]或[个性设定2]2秒以上即可保存您所喜好的「洗净位置」「水势」「温水温度」的设定。
- 使用时  
按下[个性设定1]或[个性设定2]后，再根据自己需要按下洗净按键。  
※在设定内容已被保存的状态下，「洗净位置」和「水势」指示灯会点亮10秒钟左右，「温水温度」切换到设定的位置。

- [臀部洗净] [臀部轻柔洗净] 以及 [下身洗净] 使用中时，按下按键即可使用的功能如下。

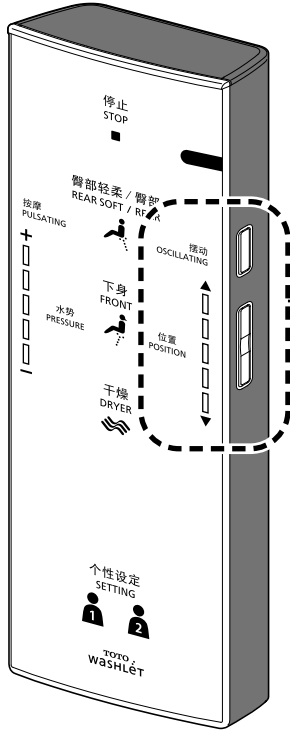

**[摆动洗净]**

- 喷嘴前后移动，扩大洗净范围。
- 每按下一次按键，就会切换「开」或「关」。

---

**[洗净位置调节]**

- 可向前后方移动喷嘴位置。
- (用[▲]: 按键就向前方移动)
- 用[▼]: 按键就向后方移动)

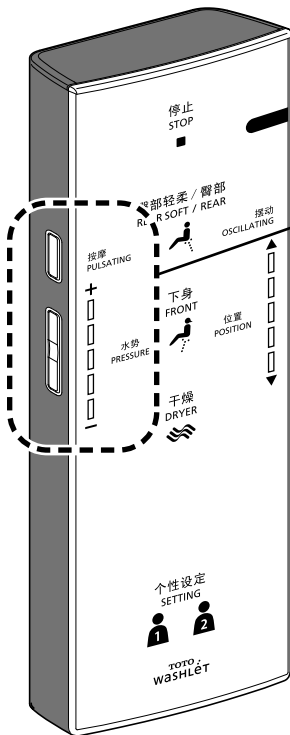

**[按摩洗净]**

- 用强弱水势洗净。
- 每按下一次按键，就会切换「开」或「关」。

---

**[水势调节]**

- 可以调节水势的强弱。
- ([-]: 弱, [+]: 强)

须知

- 坐在便座上时尽量靠后，洗净位置就容易对准，也不会出现溅水的现象。

用户须知

- 喷嘴附近时常会有水流出，这是因温水水箱内的水膨胀而流出的水，不是异常情况。
- 温水水箱是储水式水箱，如果连续使用，温水水温可能降低。

# 基本使用方法

## 关于设定画面

用遥控器可设定的内容一览表。

• 详情请参照相关页。

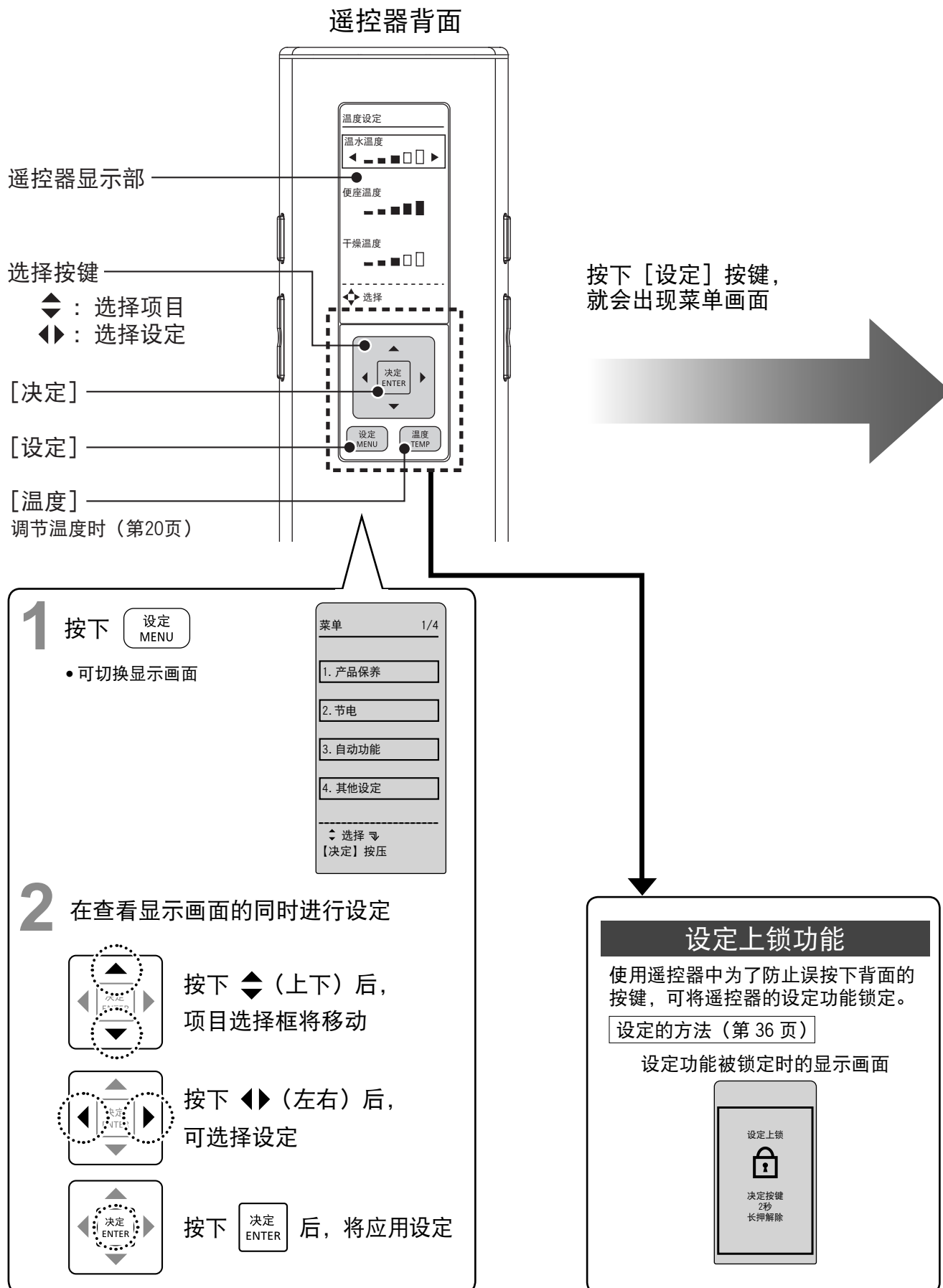



可自由进行设定

如需返回前一画面，应按下

设定  
MENU

第一阶段

第二阶段

第三阶段

使用方法

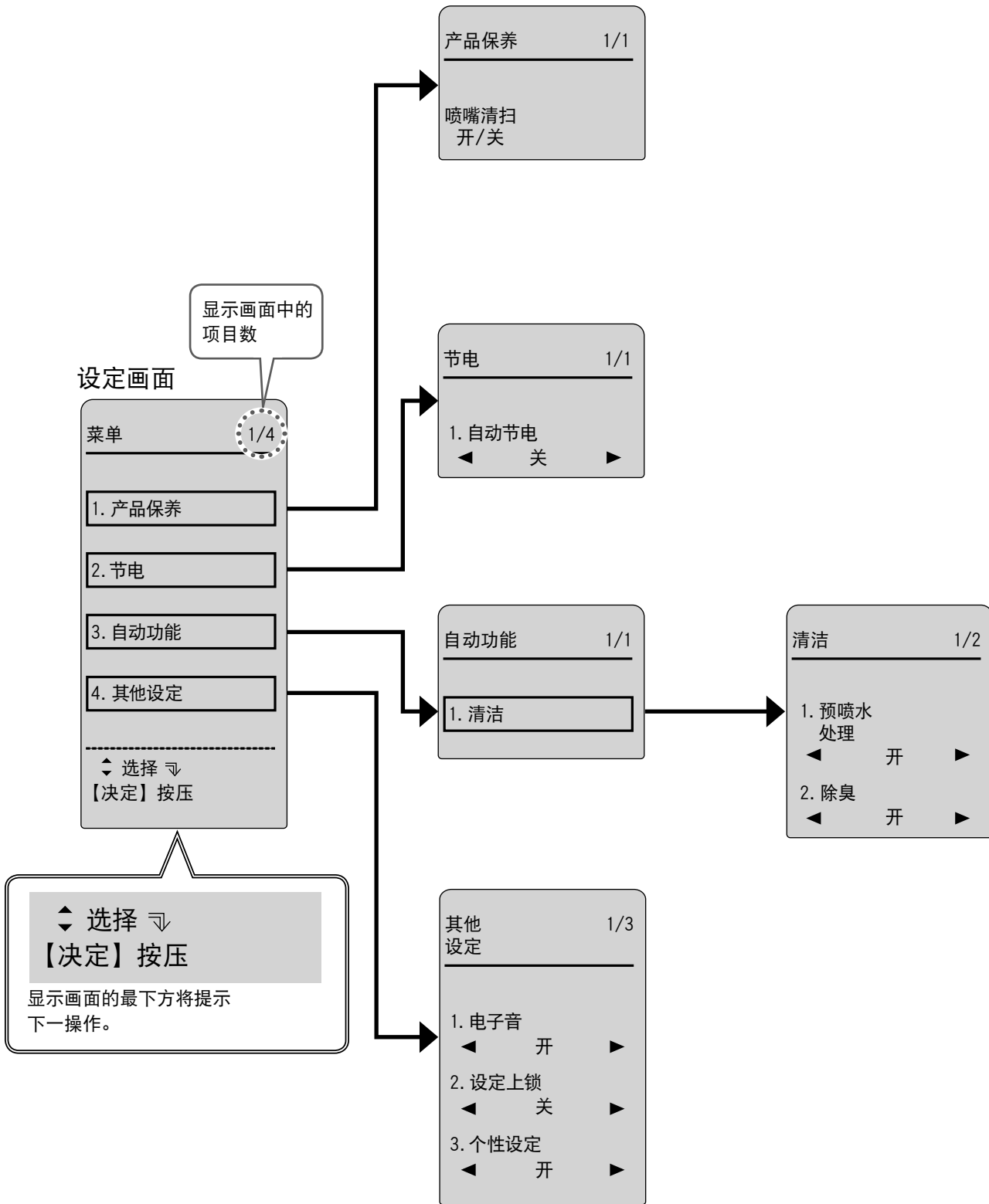

# 自动功能

## 清洁

### 接近



### 就座



### 起身※



除去便器内的异味

### 除臭



除臭自动开始

停止除臭功能  
→约2分钟后会自动停止

对便器内喷洒水雾，  
使污垢不易附着

### 预喷水处理



向便器内喷洒水雾

※ 为了让您每次清洁地使用，人从便座上起身后，会排出喷嘴内残留的水。

## ■ 须知

## ■ 改变为您所喜好的设定内容

• 「除臭」的开/关  
(第 34 页)

• 人从便座上起身后，约 90 秒内不进行预喷水处理。

• 「预喷水处理」的开/关  
(第 34 页)

# 温度调节

## 温水 / 便座 / 干燥

可设定温度调节的等级和「关」。

1

温度  
TEMP

按下 [温度]  
按键

2



通过◆选择想要设定的  
温度调节项目

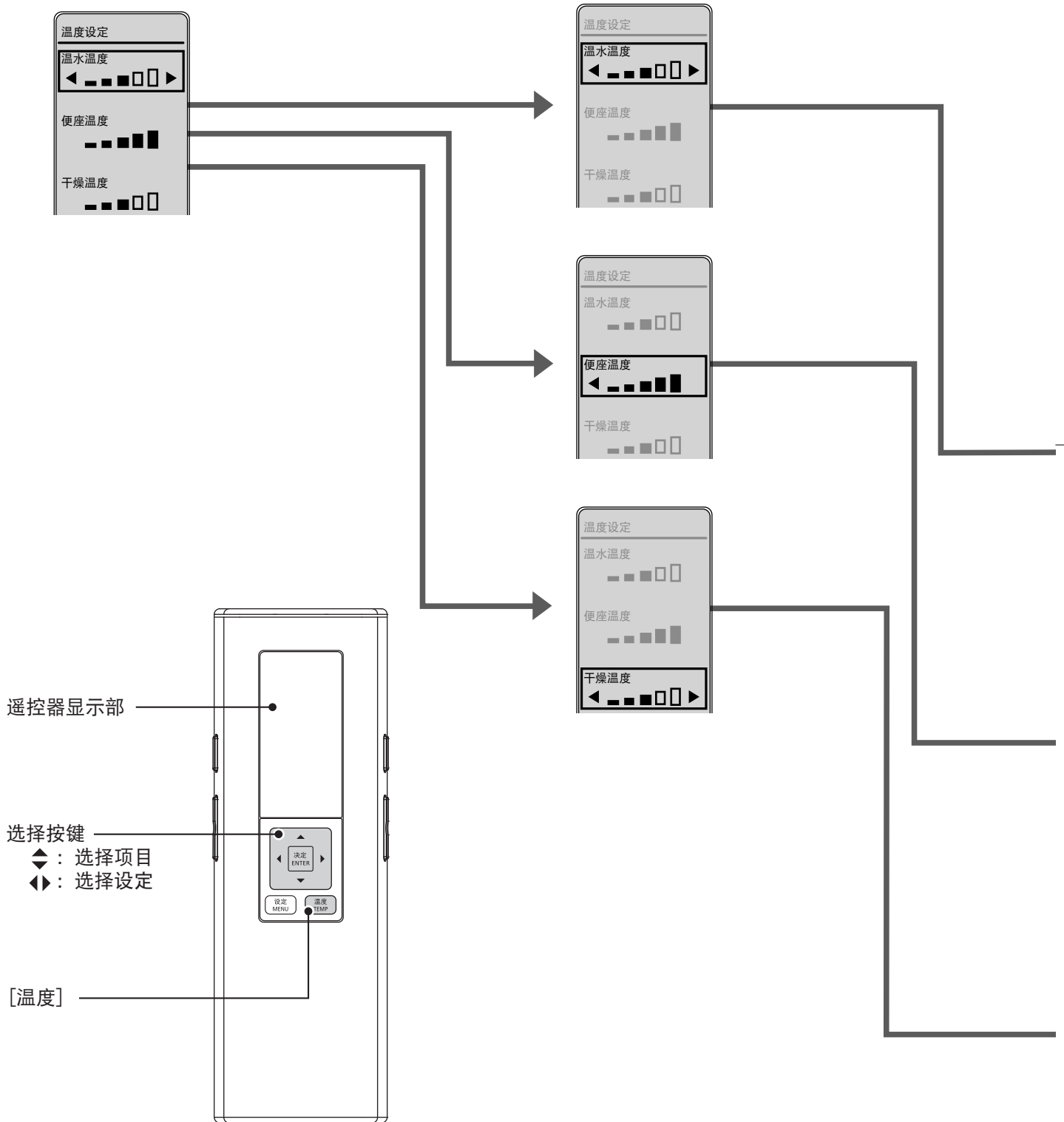

# 3



用◀▶按键选择温度等级

< 设定结束 >

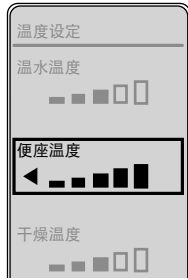

使用方法

温水温度

关 ↔ 低 ← → 高

在显示「关」之前按下◀

- 处于「关」状态时，温水指示灯熄灭。

便座温度

关 ↔ 低 ← → 高

在显示「关」之前按下◀

- 处于「关」状态时，便座指示灯熄灭。

干燥温度

低 ← → 高

# 节电功能

洗手间使用频率低的时间段, 自动降低便座加热温度 (或关闭加热器) 以达到节电目的。  
将节电功能设定为「关」后, 可保持温度不变。

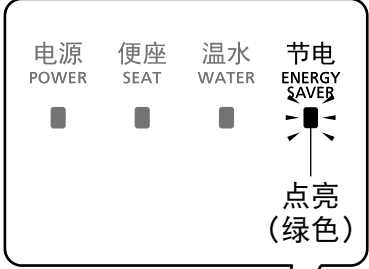
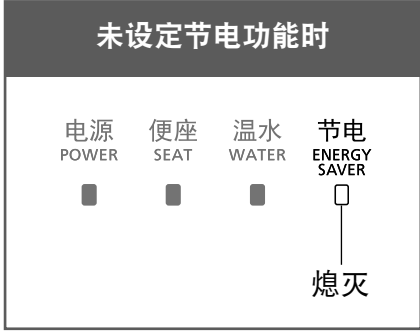

- 采集卫生间不太使用的时间段需要花 10 天左右的时间。

	现象	设定节电功能时	
		本体显示部	
节电	<p><b>希望产品自动节电</b></p> <p>产品会检测到卫生间使用频率低的时间段, 并自动降低便座温度以达到节电的目的。而且, 在完全不使用的时间段, 会自动切断便座和温水的加热器。</p> <p>产品会检测到使用频率低的时间段, 并自动降低便座温度以达到节电的目的。</p>	 <p>电源 POWER    便座 SEAT    温水 WATER    节电 ENERGY SAVER</p> <p>点亮 (绿色)</p>	→
		 <p>未设定节电功能时</p> <p>电源 POWER    便座 SEAT    温水 WATER    节电 ENERGY SAVER</p> <p>熄灭</p>	→

## 须知

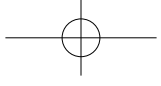
- 即使在节电功能启用期间 (便座加热器处于「低温」或「关」状态, 温水加热器处于「关」状态), 坐上便座后, 也会自动开始加热。  
(便座约 15 分钟后, 温水约 10 分钟后, 变为设定温度)

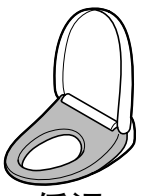
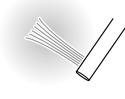
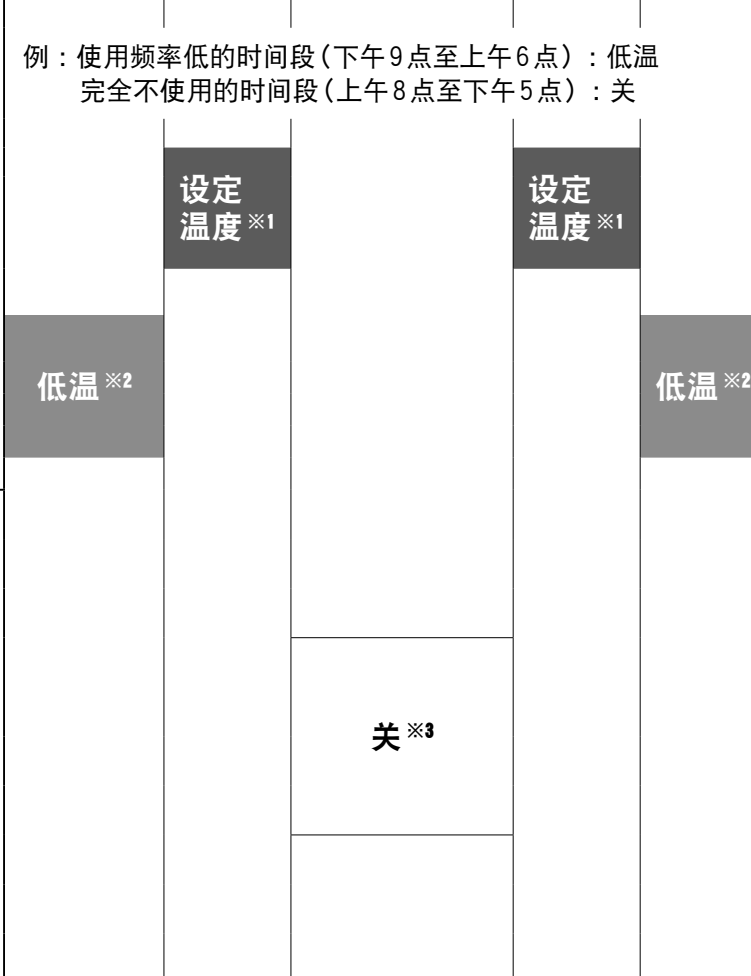
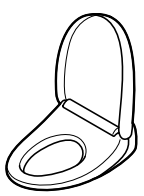

节电功能启用时			上午						下午					
	便座加热器	温水加热器	0	6	8	5	9	0						
<p>使用频率低的时间段</p> <p>电源 POWER 熄灭</p> <p>便座 SEAT 点亮</p> <p>温水 WATER 点亮</p> <p>节电 ENERGY SAVER 点亮 (橙色)</p>  <p>低温</p>  <p>设定温度 ※1</p>			<p>例：使用频率低的时间段（下午9点至上午6点）：低温</p> <p>完全不使用的时间段（上午8点至下午5点）：关</p> 											
<p>完全不使用的时间段</p> <p>电源 POWER 熄灭</p> <p>便座 SEAT 熄灭</p> <p>温水 WATER 熄灭</p> <p>节电 ENERGY SAVER 点亮 (橙色)</p>  <p>关</p>  <p>关</p>														

使用方法

- ※1 是在第20页中所设定的温度。
- ※2 便座加热器处于「低温」状态的时间段。温水加热器为「设定温度」。
- ※3 便座加热器和温水加热器处于「关」状态的时间段。

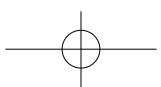

节电设定 第24、25页



# 节电功能

## 设定的方法

1  按下 [ 设定 ]

2  通过 ，选择「节电」按下 [ 决定 ]

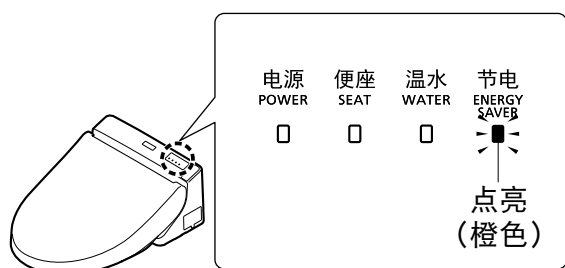
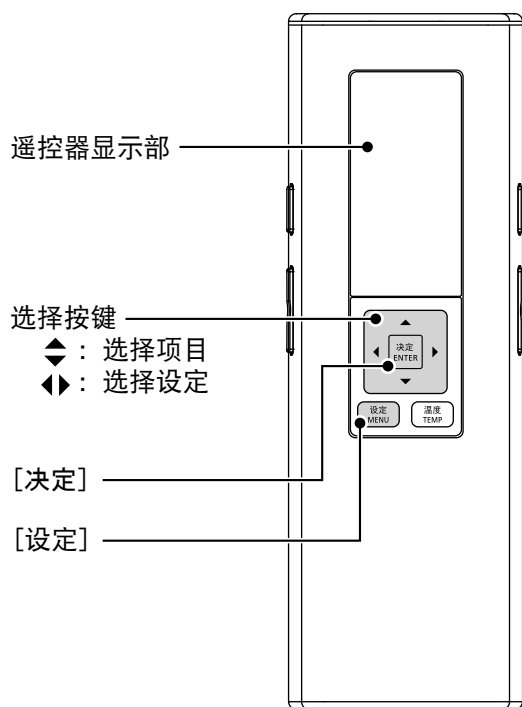
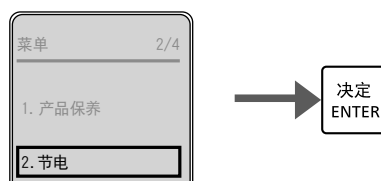

节电功能启用时，节电指示灯点亮。  
节电：点亮（橙色）



3  通过 , 选择「自动节电」



4  通过 , 选择「开/关」, 按下 [决定]

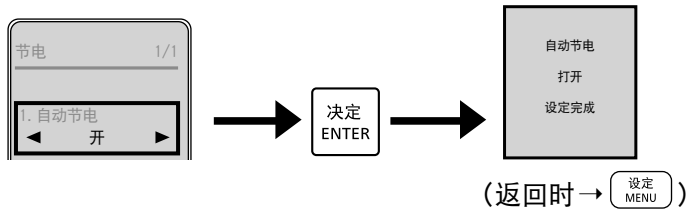

使用方法

# 维修保养

## 本体

### 警告



在保养或点检时，请务必关闭配电箱的电源  
(可能会因为触电、误动作导致故障)

※ 在保养时，为了安全起见，  
请务必关闭配电箱的电源。

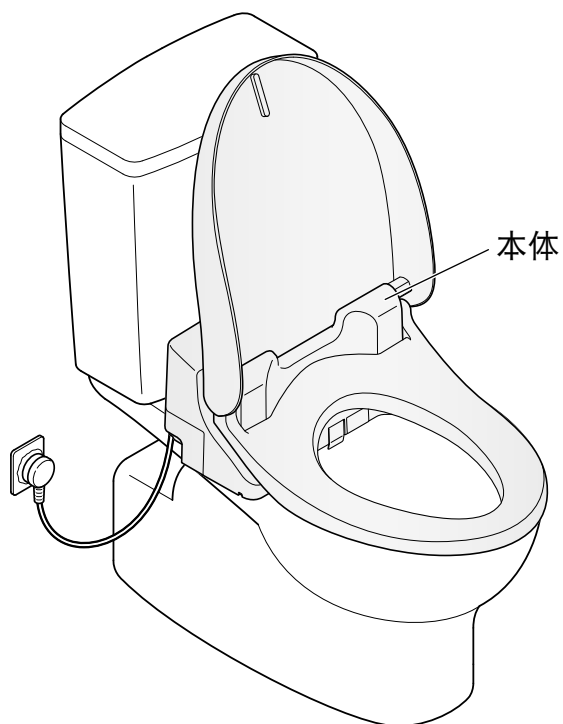

请勿用干布或卫生纸擦拭塑料部件。  
(导致损伤的原因)

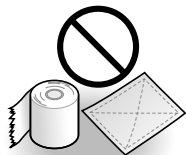

※ 不包括「喷嘴清扫」功能时

### 本体(通常)



用浸水后拧干的软布

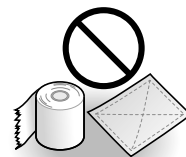

- 卫生纸
- 干布
- 尼龙刷(导致损伤的原因)

#### 1 关闭配电箱的电源

#### 2 用浸水后拧干的软布进行擦拭

■ 很脏的时候

- 请用软布沾上稀释后的厨房用中性洗涤剂擦拭，随后再用清水清洗过的软布擦拭干净。



• 厨房用中性洗涤剂



- 香蕉水
- 汽油
- 去污粉

#### 3 打开配电箱的电源

- 电源指示灯会点亮

#### 要求

- 本体是电器产品。请避免内部进水或在本体与便器的缝隙部残留洗涤剂。  
(可能会损伤塑料部分或引起故障)
- 在使用卫生间洗涤剂进行便器清扫是，请在3分钟内将洗涤剂冲洗掉，并保持便座和便盖是打开的状态。
  - 请擦干净便器内残留的洗涤剂。(否则，洗涤剂中的汽化气体会进入本体而导致故障)
- 请勿用力按压或强拉喷嘴周围的保护盖。  
(可能会引起破损或故障)
- 请使用经水润湿并完全拧干的软布擦拭便座内面及便座缓冲垫等部位。  
(否则可能因沾附污垢而导致变色)

## 除臭过滤网的保养

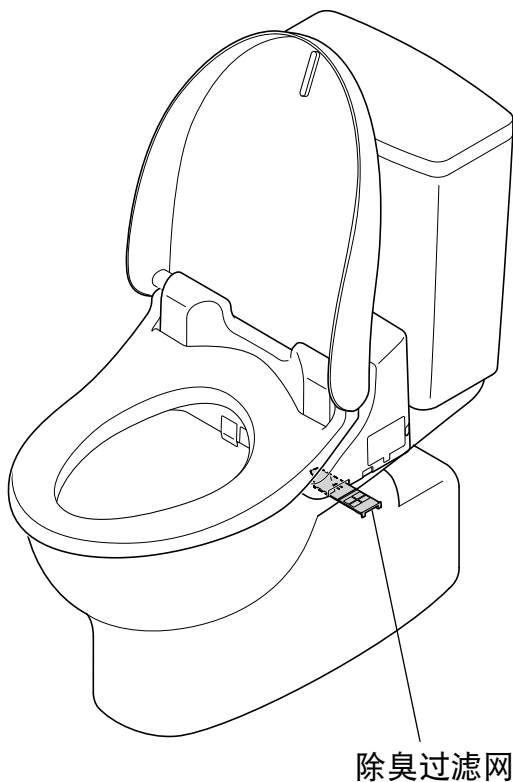

### 除臭过滤网的保养 (标准：每月一次)

**1** 关闭配电箱的电源

**2** 拆下除臭过滤网

- 抓住除臭过滤网向外拉
- 请勿强行往外拉(可能会引起故障或损伤)

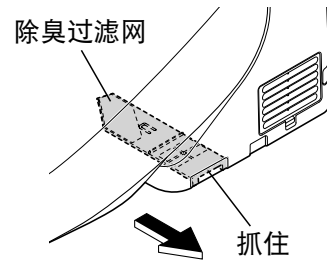

**3** 用牙刷等清除过滤网上的灰尘

- 过滤网清洗后，务必擦干后才能安装

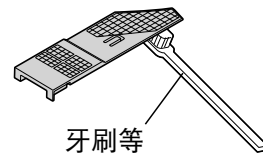

**4** 安装除臭过滤网

- 除臭过滤网的插入要到位，直至听到「咔嚓」声为止

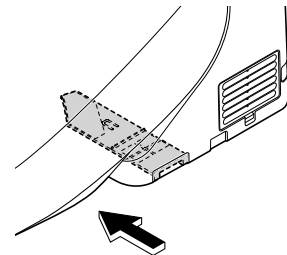

**5** 打开配电箱的电源

- 电源指示灯会点亮

# 维修保养

## 本体和便器间缝隙部分的保养

### 本体和便器间缝隙部分的保养 (标准：每月一次)

取下本体，可以对便器的上面和本体底面进行保养。



用浸水后拧干的软布

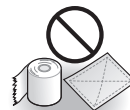

卫生纸等 (导致损伤的原因)

#### 1 关闭配电箱的电源

如果不切断配电箱的电源，产品可能会误动作，导致故障、触电。

#### 2 拆下本体

- 请勿强行往外拉 (内有进水软管、电源线)

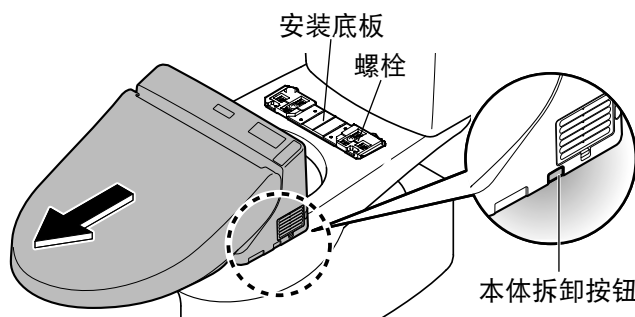

按住本体右侧的本体拆卸按钮，将本体向操作者自身方向拉

#### 3 清扫缝隙部

- 请用软布沾上稀释后的厨房用中性洗涤剂后擦拭本体，随后用清水擦拭干净，以免将洗涤剂残留在本体上

#### 4 安装本体

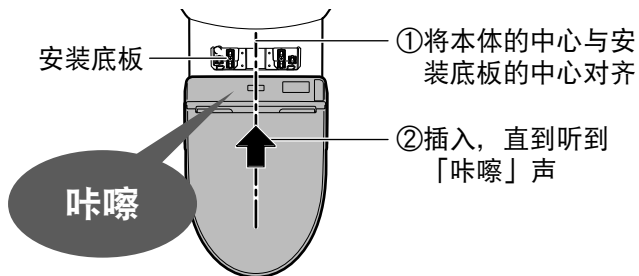

#### ⚠ 注意



请将本体确实地卡入安装底板上，直至听到「咔嚓」声为止

安装后，将本体稍微向安装者自身方向拉动，以便确认产品不会脱离

#### 5 打开配电箱的电源

- 电源指示灯会点亮

## 本体和便盖间缝隙部分的保养

### 本体和便盖间缝隙部分的保养 (标准：每月一次)

拆下便盖，使清洁保养更加彻底。

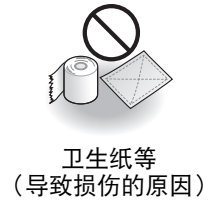

1

关闭配电箱的电源

2

拆下便盖

Ⓐ：将左侧向外拉开



Ⓑ：将铰链部从凹部拔出后往上拉



Ⓒ：取下右侧

3

用浸水后拧干的软布进行擦拭

4

安装便盖

Ⓓ：安装右侧铰链和销



将便盖稍微向身前方向倾斜



Ⓐ：边向左侧外拉



Ⓔ：边将铰链部对准凹部装入

※ 请注意不要夹到手指。

5

开闭便盖，确认安装状态

6

打开配电箱的电源

• 电源指示灯会点亮

#### 装卸方法

用双手拿住

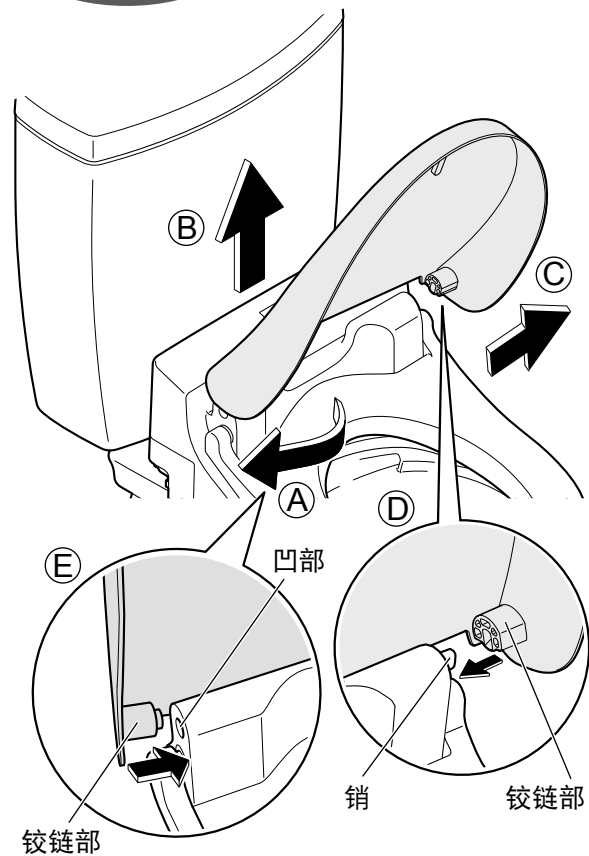

# 维修保养

## 喷嘴的保养

### 喷嘴的保养 (标准：每月一次) (感觉污垢严重时(喷嘴清扫))



用浸水后拧干的软布

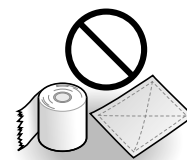

卫生纸等  
(导致损伤的原因)

#### 1

#### 喷嘴伸出

• 通过遥控器背面的按键进行操作。

(1) 按下 [设定]

(2) 通过 ，选择「产品保养」

按下 [决定]

(3) 通过 ，选择「喷嘴清扫开 / 关」

按下 [决定]

• 喷嘴伸出后会流出清洗用水  
• 约5分钟后会自动收回

#### 2

#### 请用软布沾水擦拭

• 请勿将喷嘴头强行外拉，内推或按压  
(可能会引起破损或故障)

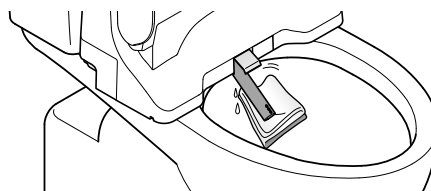

#### 3

#### 按下遥控器正面的 [停止]

• 喷嘴收回

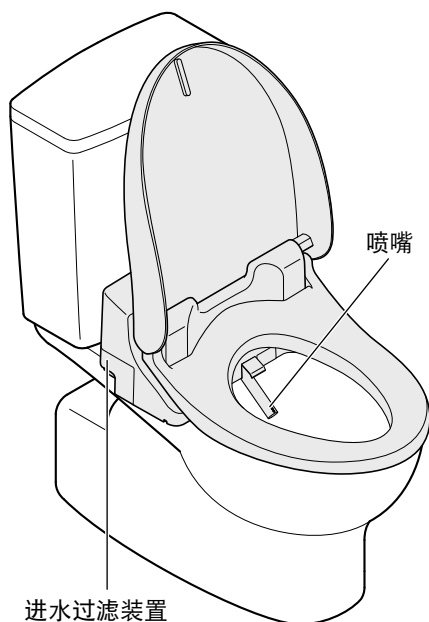
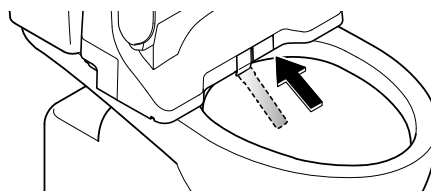

## 进水过滤装置的保养

### 进水过滤装置的保养 (标准：半年一次)

〈如果感觉洗净水势小时〉

#### 1 关闭止水阀

- 停止进水



#### ⚠ 注意



当止水阀被打开时，不要取下进水过滤装置  
(否则会造成喷水)

#### 2 喷嘴伸出

- 通过遥控器背面的按键进行操作。

- (1) 按下 [设定]
- (2) 通过 ，选择「产品保养」  
按下 [决定]
- (3) 通过 ，选择  
「喷嘴清扫开 / 关」  
按下 [决定]，使喷嘴伸出  
再按一次 [决定]，使喷嘴缩回  
(排空进水管内的压力)

#### 3 关闭配电箱的电源

#### 4 取下保护盖、进水过滤装置

- 用一字型螺丝刀松开进水过滤装置放水栓后拉出

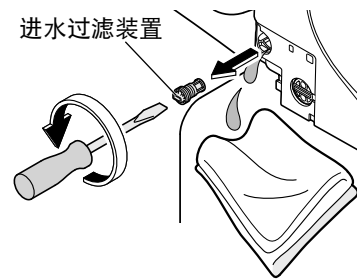
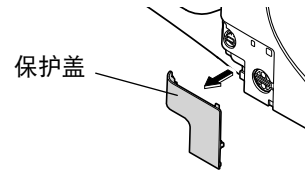

#### 5 用牙刷等清除过滤网上的灰尘

- 同时清除进水过滤装置安装孔中的垃圾

#### 6 安装进水过滤装置、保护盖

- 装入进水过滤装置后，用一字型螺丝刀确实拧紧

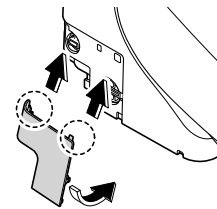

#### 7 打开配电箱的电源

- 电源指示灯会点亮

#### 8 打开止水阀

# 变更设定

## 设定一览表

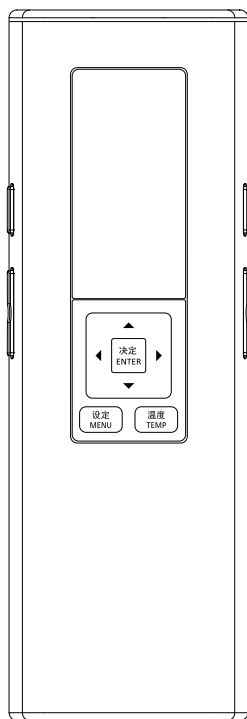

设定种类		
自动功能	清洁	预喷水处理
		除臭
其它设定	电子音	
	设定上锁	
	个性设定	



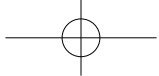

		可改变的设定 粗体字为「初始设定」	设定方法 参考页
	• 是否要用自动方式对便器加以预喷水处理	<b>开 / 关</b>	第 34 页
	• 是否要用自动方式进行除臭处理	<b>开 / 关</b>	
	• 是否要使电子音鸣响	<b>开 / 关</b>	第 36 页
	• 是否要使用设定上锁功能	<b>开 / 关</b>	
	• 是否要使用个性设定功能	<b>开 / 关</b>	

必要时

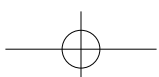

# 变更设定

## 清洁

1  按下 [设定]

2  通过 ，选择「自动功能」，按下 [决定]

3  通过 ，选择「清洁」，按下 [决定]

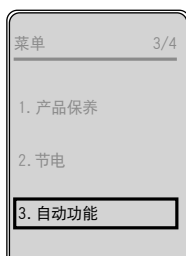

决定  
ENTER

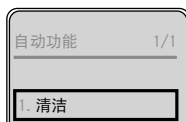

决定  
ENTER

是否要用自动方式对便器加以  
预喷水处理

### 预喷水处理

是否要用自动方式  
进行除臭处理

### 除臭

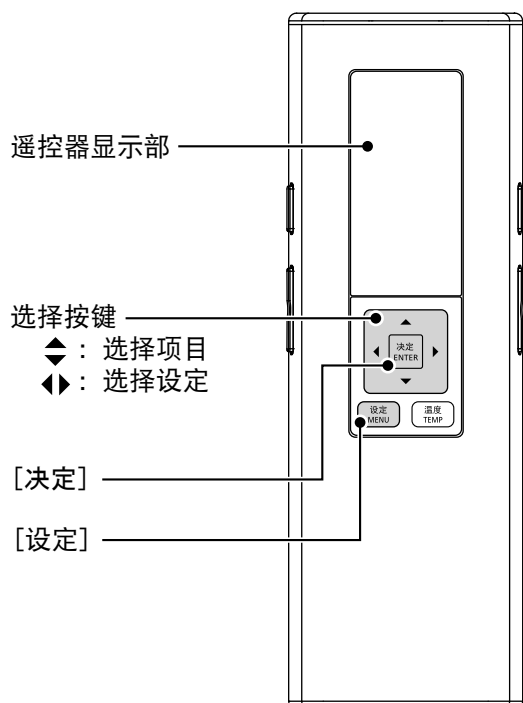

该显示画面中的设定项目

1. 预喷水处理
2. 除臭

4



通过◀▶，选择「预喷水处理」



5



通过◀▶，选择「开/关」，按下[决定]



(返回时 → 设定 MENU)

4



通过◀▶，选择「除臭」



5



通过◀▶，选择「开/关」，按下[决定]

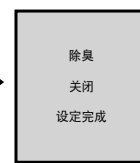
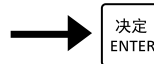

(返回时 → 设定 MENU)

必要时

# 变更设定

## 其它设定

1  按下 [设定]

2  通过 , 选择「其它设定」, 按下 [决定]

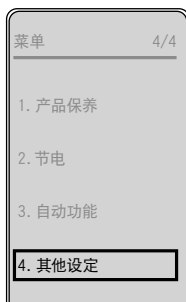

是否要使电子音鸣响  
**电子音**

是否要使用设定上锁功能  
**设定上锁**

是否要使用个性设定功能  
**个性设定**

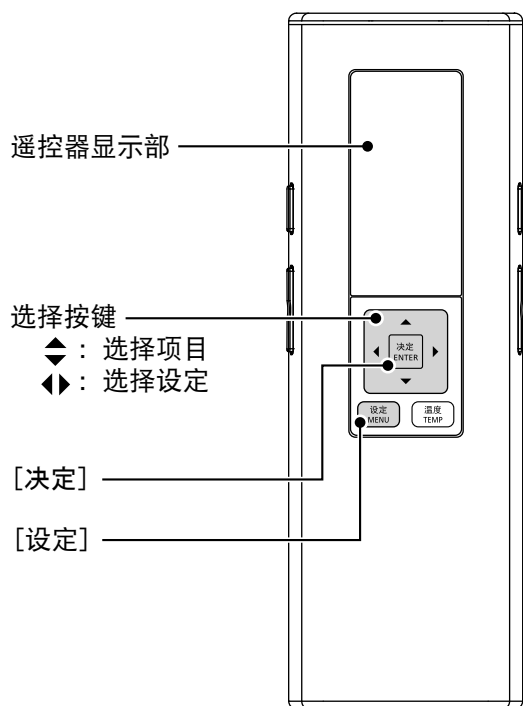

该显示画面中的设定项目

1. 电子音
2. 设定上锁
3. 个性设定

3 通过 , 选择「电子音」



4 通过 , 选择「开/关」, 按下 [决定]

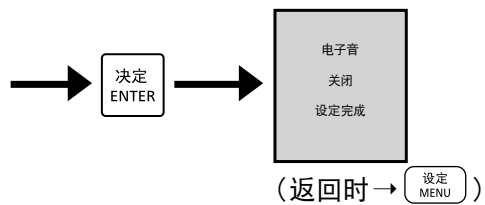

3 通过 , 选择「设定上锁」



4 通过 , 选择「开/关」, 按下 [决定]

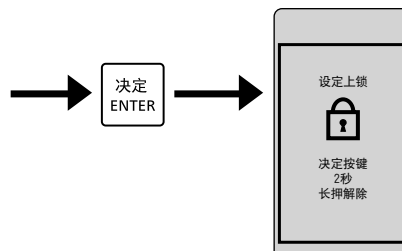

5 确认显示画面



设定功能被锁定时的显示画面

解除方法：  
按下 [决定] 按键 2 秒以上即可  
※解除后，再次要使用设定上锁功能时，  
请重新设定。

3 通过 , 选择「个性设定」

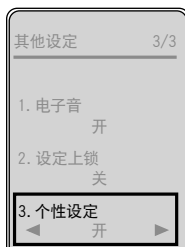

4 通过 , 选择「开/关」, 按下 [决定]

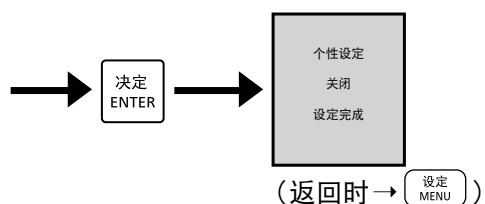
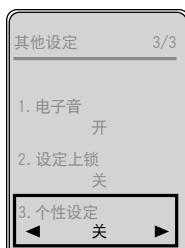

必要时

# 以下情况时

## 无法用遥控器进行操作时

### 无法用遥控器进行操作时

可能干电池耗尽。  
请更换同品牌的新干电池。

#### ■ 干电池的更换方法

- 1** 关闭配电箱的电源  
• 电源指示灯会熄灭
- 2** 从托架上取下遥控器  
(第12页)
- 3** 打开电池盖，更换干电池（5号）  
(第12页)
- 4** 将遥控器装回托架
- 5** 打开配电箱的电源  
• 电源指示灯会点亮

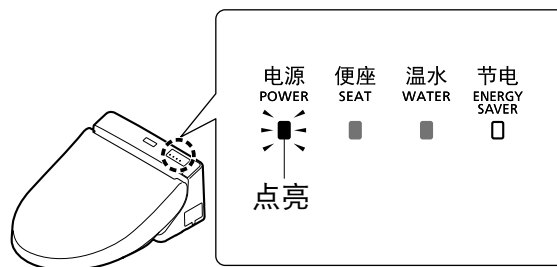

## 采取预防冻结的措施时

外部气温低于0℃时，请采取预防冻结的措施。

#### 要求

- 外部气温低于0℃时，请不要启用节电功能。（产品冻结可能会导致产品破损）
- 为了防止周围的温度降至0℃以下，请加热洗手间室内温度，以防止发生冻结。

### 预防冻结

#### ■ 放水的方法

- 1** 关闭止水阀

- 2** 放掉便器水箱内的水
  - 旋转便器冲洗杆
  - 旋转旋钮，直到水不再流出

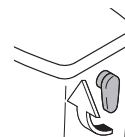

#### ⚠ 注意



当止水阀被打开时，不要取下进水过滤装置  
(否则会造成喷水)

## 预防冻结(继)

3

### 放掉配管内的水

(1) 喷嘴伸出

- 通过遥控器背面的按键操作。

1. 按下 [设定]
2. 通过 , 选择「产品保养」

按下 [决定]

3. 通过 , 选择「喷嘴清扫开/关」

按下 [决定], 使喷嘴伸出

- 直到喷嘴附近的水流完为止, 请保持喷嘴一直为伸出的状态。

再按一次 [决定], 使喷嘴缩回  
(排空进水管内的压力)

(2) 关闭配电箱的电源

(3) 取下保护盖、进水过滤装置

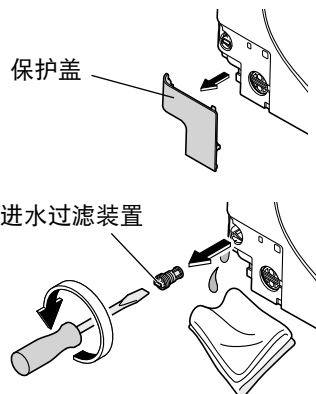

(4) 放掉进水软管内的水

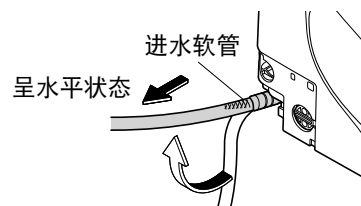

(5) 放完水后, 安装进水过滤装置、保护盖

- 装入进水过滤装置后, 用一字型螺丝刀确实拧紧

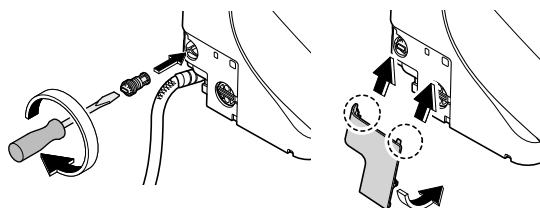

(6) 打开配电箱的电源

4

### 确认本体显示部的电源指示灯已点亮 (第 13 页)

5

### 将温水温度、便座温度设定为「高」 (第 20 页)

(为了保温)

- 作业后, 预先关闭便座、便盖

#### ■ 再次使用产品时

- 请务必再通水。(后述)

## 再通水的方法

1

### 打开止水阀

- 确认配管或本体上有没有漏水

2

### 产品在没有接通电源前, 打开配电箱的电源

3

### 让喷嘴喷水

- ① 在按住便座右侧的状态下
- ② 按下遥控器上的 [臀部] 按键, 让喷嘴喷水约 2 分钟  
(喷嘴出水前最多需等待约 1 分钟。请用纸杯等容器盛接喷出的水)

#### ■ 因残水被冻结而不出水时

请提高洗手间内温度, 用浸热水后拧干的软布来温暖进水软管和止水阀



必要时

# 以下情况时 长时间不使用时

别墅等的卫生间长时间不使用时，请放掉里面的水。  
(否则，会因水箱内的水变质而导致皮肤炎症等)

## 放水的方法

**1** 放掉便器水箱内的水  
(第 38 页「预防冻结」的步骤 ① ②)

**2** 放掉配管内的水  
(第 39 页步骤 ③ (1)-(5))

※放掉水后，请保持卸下盖子的状态。

**3** 取下放水栓  
• 从喷嘴附近出水(约90秒)

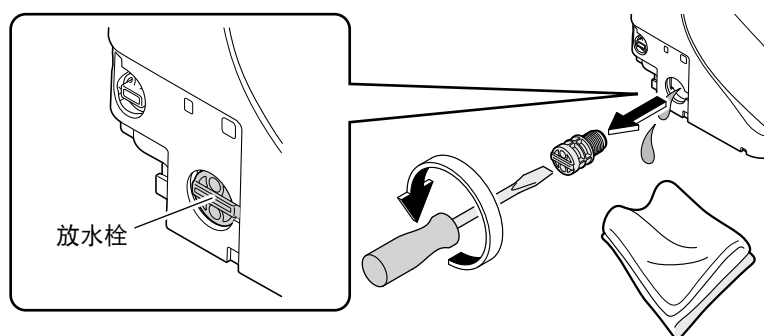

**4** 安装放水栓、盖子

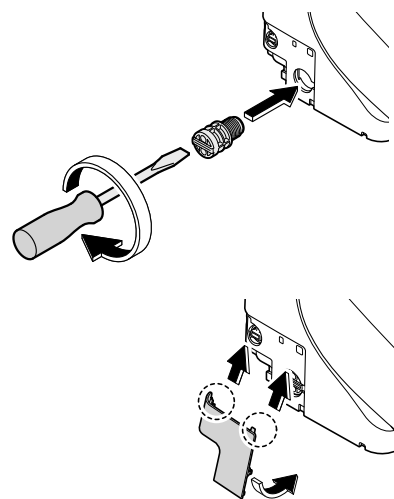

●建议在便器的储存水中添加防冻液。  
(使用前请回收防冻液，进行废弃处理)

■再次使用产品时  
请务必再通水。(第 39 页)



# 常见问题

首先试用第41至44页所述的处置方法。仍然不能修复的话，请与经销店或东陶(中国)有限公司联络。

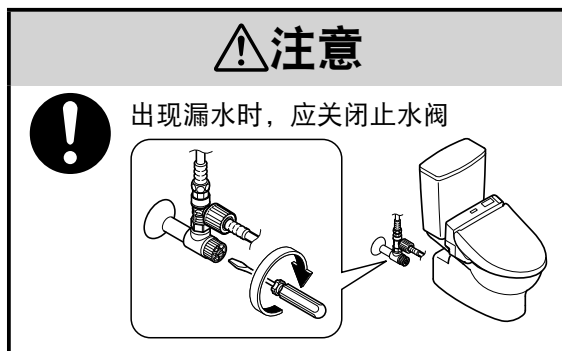

## 请先确认以下内容

**电源指示灯亮了吗？**

- 电源指示灯闪烁吗？  
→ 本体没有安装好。请重新正确安装。(第28页)
- 配电箱的电源接通了吗？  
→ 确认是否停电或断路器是否处于「断开」状态

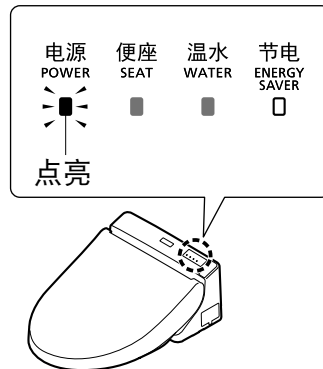

**确认节电指示灯是否点亮？**

- 点亮时表示处于节电状态(第22页)，便座的温度已下降或温水，便座的加热器已关闭。

**可否通过遥控器进行操作？**

- 确认遥控器的干电池是否耗尽。  
→ 更换新的干电池(第38页)
- 确认遥控器信号的发送部和接收部是否被遮盖？  
→ 排除障碍物、垃圾及水滴等

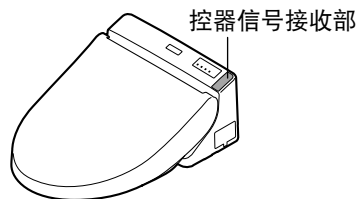
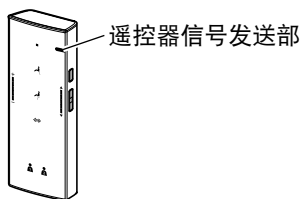
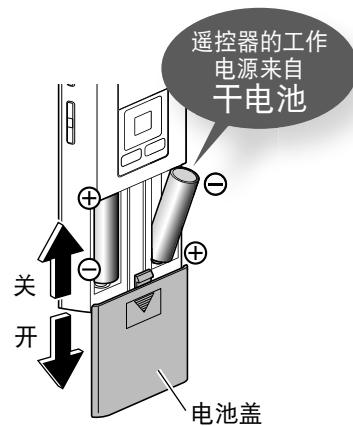

必要时

# 常见问题

臀部、轻柔、下身洗净、喷嘴		
现象	确认	参考页
喷嘴(洗净水)不出来的时候	<ul style="list-style-type: none"> <li>● 是否连续就座2小时左右?(为了安全起见,会造成不能操作的情况。) → 从便座上起身后重新入座方可使用。</li> </ul>	—
	<ul style="list-style-type: none"> <li>● 若坐得太浅,有可能无法接通着座开关。 → 请坐在便圈上时尽量靠后。</li> </ul>	9
	<ul style="list-style-type: none"> <li>● 是否使用便座、便盖盖罩或幼儿用辅助便座? → 请取下盖罩。每次使用后请将幼儿用辅助便座、柔和加高便座取下。</li> </ul> 	9
喷嘴出来,但不出水/洗净水水势弱	<ul style="list-style-type: none"> <li>● 是否断水? → 按下[停止]按键,等待恢复进水。</li> </ul>	—
	<ul style="list-style-type: none"> <li>● 止水阀是否关闭? → 完全打开止水阀</li> </ul>	13
	<ul style="list-style-type: none"> <li>● 进水过滤装置是否被垃圾堵塞? → 请清扫进水过滤装置。</li> </ul>	31
	<ul style="list-style-type: none"> <li>● 水势设定是否在弱侧位置?</li> </ul>	15
	<ul style="list-style-type: none"> <li>● 放水栓是否松动? → 请牢牢拧紧放水栓。</li> </ul>	40
洗净水冷	<ul style="list-style-type: none"> <li>● 温水温度的设定是否位于「关」或「低」?</li> <li>● 进水温度或洗手间温度低时,开始喷水时的温度可能较低。</li> <li>● 是否处于节电状态? • 坐在便座上后,请等待约10分钟。 → 如果节电功能处于「开」状态,可将其更改为「关」。</li> </ul>	20 — 24
	<ul style="list-style-type: none"> <li>● 连续使用臀部,轻柔,下身洗净功能5分钟时,就会自动停止。</li> <li>● 着座开关是否不容易检测到? → 请深深地坐到便座上。如果在坐下的过程中抬了一下腰或座到了便座靠前的位置,则着座开关不容易检测到,可能会中途停止。</li> </ul>	— 9
喷嘴有水喷出	<ul style="list-style-type: none"> <li>● 喷嘴附近时常会有水流出,这是因温水箱内的水膨胀而流出的水。</li> </ul>	—

## 温风干燥

现象	确认	参考页
温风干燥的温度较低	<ul style="list-style-type: none"> <li>● 干燥温度的设定是否较低?</li> </ul>	20
中途停止	<ul style="list-style-type: none"> <li>● 连续使用10分钟后, 自动停止。</li> <li>● 着座开关是否不容易检测到? → 请深深地坐到便座上。如果在坐下的过程中抬了一下腰或座到了便座靠前的位置, 则着座开关不容易检测到, 可能会中途停止。</li> </ul>	— 9

## 便座、便盖

现象	确认	参考页
便座冷	<ul style="list-style-type: none"> <li>● 便座温度设定为「关」或是比较低的温度。</li> </ul>	20
	<ul style="list-style-type: none"> <li>● 节电指示灯(橙色)是否点亮?                             <ul style="list-style-type: none"> <li>• 便座指示灯(绿色)也点亮时 → 正在节电中, 正在降低便座温度。坐到便座上后, 加热器会暂时接通, 便座温度上升。</li> <li>• 便座指示灯熄灭时 → 在节电中便座加热器被关掉。坐在便座后便开始加温, 约15分钟后变温热。如果节电功能处于「开」状态, 可将其更改为「关」。</li> </ul> </li> </ul>	22 24
	<ul style="list-style-type: none"> <li>● 是否长时间着座?                             <ul style="list-style-type: none"> <li>• 就坐约20分钟后, 温度会下降, 经约1小时后就会自动地关闭便座加热器。</li> <li>→ 从便座上起身后重新入座方可使用。</li> </ul> </li> </ul>	—
	<ul style="list-style-type: none"> <li>● 是否在便座、便盖上放置了物品? → 请清除便座、便盖上放置的物品。</li> </ul>	—
	<ul style="list-style-type: none"> <li>● 若坐得太浅, 有可能无法接通着座开关。 → 请坐在便圈上时尽量靠后。</li> </ul>	9
	<ul style="list-style-type: none"> <li>● 是否没有套上便座、便盖罩? → 请取下盖罩。</li> </ul>	9

## 节电

现象	确认	参考页
节电功能不动作	<ul style="list-style-type: none"> <li>● 通过数日间所记忆的使用状况来决定节电时间段, 根据使用频率的不同也会有不启动节电功能的情况。 → 确认所用的节电方法。</li> </ul>	22

# 常见问题

## 除臭

现象	确认	参考页
除臭效果不明显	●「除臭」功能是否设定在「关」位置？ →请设定成「开」状态。	34
	●坐在便座上也听不到除臭声时 →请坐在便圈上时尽量靠后。	9
	●坐在便座上就会听到除臭声时 →请清扫一下除臭过滤网。	27
出现异常异臭	●是否使用市售的芳香剂或除臭剂等？ •会使产品的除臭效果下降，可能会产生异味。 →请去掉芳香剂或除臭剂。	—

## 其他事宜

现象	确认	参考页
配管连接部漏水	<p>●如果连接部的螺母松动，请用活动扳手等确实地拧紧螺母。</p> <p>但是，进水软管连接口部请勿使用工具，用手直接拧紧。</p> <p>→漏水不止的时候，将止水阀关闭后，报修。</p>	—
遥控器显示屏上的显示消失	●遥控器按键不操作的时间超过5分钟时，遥控器显示屏上的显示会消失。	12
本体松动	<p>●为了能让着座开关运作，便座缓冲垫和便器之间有一定的缝隙。坐在便座上后，便座下沉，着座开关开启。</p> <p>●固定本体的螺栓是否松动？ →拆下本体后应确实地拧紧安装底板上螺栓。</p>	9 28
本体发出异响	<p>坐在便座上时</p> <p>●发出进行预喷水准备的动作声响和向便器内喷洒水雾的声音。 →可改为「关」。</p>	18 34
	<p>使用后，离开便器时</p> <p>●会发出排空产品内部残留水的动作声响。</p>	—
人坐在便座上后感到便器内有风	●为了让便器不易附着污垢，人坐在便座上后，向便器内预喷水。喷洒水雾时，人可能会感到有风。 →可改为「关」。	18 34

# MEMO

必要时

# 规格

项目		TCF6532CS	TCF6531CS	TCF6531C2CS		
额定电源		交流 220 V 50 Hz				
额定功率		262 W				
最大功率 <sup>※1</sup>		275 W				
温水加热方式		贮水式				
电源线长度		1.2 m				
防水保护等级		IPX4				
功能部	洗净装置	喷水量	臀部洗净		约 0.27-0.43 L/min (水压 0.2 MPa时)	
			轻柔洗净		约 0.27-0.43 L/min (水压 0.2 MPa时)	
			下身洗净		约 0.29-0.43 L/min (水压 0.2 MPa时)	
		吐水温度		温度调节范围: 关 / 约 30-40°C		
		水箱容量		0.64 L		
		加热器功率		195 W		
		安全装置		温度保险丝、温度过高防止器 (自动复位双金属片)、空烧保护装置		
	防逆流装置		真空开关			
	温风干燥装置	温风温度 <sup>※2</sup>		温度调节范围: 约 37 ~ 55°C		
		风量		约 0.27m <sup>3</sup> /min		
		加热器功率		220 W		
		安全装置		温度保险丝		
	保温便座	表面温度		温度调节范围: 关 / 约 28-36°C < 节电时 (待机温度) : 约 26°C >		
		加热器功率		45 W		
		安全装置		温度保险丝		
	除臭装置	方式		O <sub>2</sub> 除臭		
风量		约 0.16m <sup>3</sup> /min				
消费电力		约 5.3 W				
进水压力		最低必要水压: 0.05 MPa (流动时 10 L/min 以上) 最高水压: 0.75 MPa (静止时)				
进水温度		0-35°C				
使用温度		0-40°C				
产品尺寸		宽 391 mm × 长 523 mm × 高 188 mm	宽 391 mm × 长 531 mm × 高 188 mm			
产品重量		约 5 kg				

※1 温风干燥、便座加热时的最大功率

※2 本公司于温风出口附近测出的温度

## ■ 抗菌 (※细菌如未接触抗菌加工产品表面的话, 抗菌力将无法发挥其作用。)

<ul style="list-style-type: none"> <li>· 抗菌位置: 便座、便盖、喷嘴、遥控器(按键)</li> <li>· 抗菌种类: 产品表面抗细菌 (实验用菌: 金黄色葡萄球菌、大肠埃希氏菌) *这一加工处理不代表具备防止感染、防污、防霉、防臭、防黏滑等附带效果。</li> <li>· 试验方法: 中国 . . . GB21551.1-2008、GB21551.2-2010 日本 . . . JIS Z 2801</li> <li>· 抗菌效果: 中国 . . . 抗菌率 ≥ 90% (符合国家标准) 日本 . . . 耐水处理2.0以上 耐光处理2.0以上 耐洗剂处理2.0以上</li> </ul>	<table border="1"> <tr> <td>抗菌剂种类</td> <td>无机系</td> </tr> <tr> <td>禁止事项</td> <td>请勿使用酸性、碱性洗涤剂。</td> </tr> <tr> <td>操作注意事项</td> <td>为使抗菌力发挥功效, 请常保产品表面清洁。</td> </tr> </table>	抗菌剂种类	无机系	禁止事项	请勿使用酸性、碱性洗涤剂。	操作注意事项	为使抗菌力发挥功效, 请常保产品表面清洁。
抗菌剂种类	无机系						
禁止事项	请勿使用酸性、碱性洗涤剂。						
操作注意事项	为使抗菌力发挥功效, 请常保产品表面清洁。						

## ■ 废弃时

如果您需要废弃本产品, 请勿将其作为一般生活垃圾处理。  
请依照法规经由独立的回收体系进行合适的处理、复原和回收。

### ■ 喷嘴伸出和回收时间

- 技术要求：伸出时间不应大于8秒；回收时间不应大于10秒。
- 试验方法：按GB/T34549-2017 9.3.5进行试验。
- 设定条件：温水温度设定为最高档，洗净位置和水势设定为第3档。
- 试验步骤：在温水箱内的温水准备好后（通水·通电经过10分钟后），按照a) — d) 的步骤，  
「臀部洗净」操作3次，然后「下身洗净」操作3次。
  - a) 靠近便器的前面。
  - b) 经过20秒后，使便座处于就座状态，确认预喷水处理动作。
  - c) 在就座状态下，经过20秒后，按下「臀部洗净」（或「下身洗净」）按键。
  - d) 记录从按下「臀部洗净」（或「下身洗净」）按键后，喷嘴伸出完成的时间；以及按下「停止」按键后喷嘴回收的时间。

## 产品中的有害物质的名称及含有量

部品名称	有害物质					
	铅 (Pb)	汞 (Hg)	镉 (Cd)	六价铬 (Cr(VI))	多溴联苯 (PBB)	多溴二苯醚 (PBDE)
给水金具	×	○	×	○	○	○
与便器相连的安装器具	×	○	○	○	○	○
印刷线路板	×	○	○	○	○	○
马达（含齿轮）	×	○	○	○	○	○
电源线、电线、电线端子	×	○	×	○	○	○
电磁阀	×	○	○	○	○	○
双金属片、浮子开关	×	○	×	○	○	○

本表格依据SJ/T 11364-2014的规定编制。

○：表示该有害物质在该部件所有均质材料中的含量均在GB/T 26572-2011规定的限量要求以下。

×：表示该有害物质至少在该部件的某一均质材料中的含量超出GB/T 26572-2011规定的限量要求。（且目前业界没有成熟的替代方案，符合欧盟RoHS指令环保要求）

 本标识内数字表示产品在正常使用状态下的环保使用期限为10年。

# TOTO

## 保证书

本书是对所记载的内容进行免费修理的保证。在保修期内，如发生故障，请出示本保证书以要求维修。

客户	姓名
	地址 邮编 电话
购买的专卖店名	⊕
	⊕
购买日期	年 月 日

产品名称	温水冲洗电子坐便器	
型号	TCF6532CS TCF6531CS TCF6531C2CS	
制造商	东陶（上海）有限公司	
地址	上海市松江工业区联阳路717号	
执行标准	GB4706.1-2005 GB17625.1-2012 GB4343.1-2018 GB38448-2019	GB4706.53-2008 GB/T17625.2-2007 GB/T4343.2-2009
保证期限	购买起一年内	

### ★致客户

当您拿到此保证书时，请如实填写购买日期，购买的专卖店名称。因保证书不再另行发放，请认真保存切勿丢失。

（免费修理规定）

1. 当您按照使用说明书，标签上的注意事项正常使用时发生故障的情况下，在如表所记的时间内进行免费修理。
2. 在保证期内发生故障进行免费修理时，向专卖店或相关单位出示此保证书。
3. 因为馈赠品而无法在本保证书上记载专卖店名，而要求修理时，请跟本公司相关单位联系。
4. 即使在保证期内，以下的情况也要有偿修理。
  - a. 因使用不当，误操作引起的不良情况及不正当的修理，改造而造成的故障及损伤。
  - b. 在安装完毕后又再行移动而引起的故障及损伤。
  - c. 由火灾、地震、水灾、雷击、冰冻及其它的天灾地害，公害及气体灾害（硫酸气体）、盐酸、异常电压引起的故障及损伤。
  - d. 一般场所以外（如业务上的需要长时间的使用，或装设在车辆船舶上）使用所导致的故障及损伤。
  - e. 自来水管中的沉淀物或异物所导致的故障和损伤。
  - f. 使用地区的水质引起的故障和损伤。
  - g. 因淤积的沙土，污物而产生的使用不良及包装等易耗品的损伤。
  - h. 其他施工的失误所造成的损伤。
  - i. 无本保证书的情况。
  - j. 本保证书上无记入客户名称、专卖店名、购买日期、或者是对已记入的有改动。
5. 本保证书只在中国境内有效。（香港、澳门、台湾地区除外）
6. 本保证书不再发行，请认真保管，切勿遗失。

### 服务记录

年 月 日	服务内容	担当者

※本保证书是对本书中已明记的时间，条件下进行免费修理的保证。因此，此保证书并不对客户于法律上的权力有所限制。对保证期过后的修理等问题有不明的，请咨询东陶（中国）有限公司。

※售后服务全国免费电话：8008209787 手机用户请拨打：4008209787

扫描二维码，  
服务预约，方便快捷



2020.9.30  
D07649N