

# TOTO

使用说明书 附保证书

## 温水冲洗电子坐便器



### washLÉT

TCF4732CS  
TCF4731CS  
TCF4722CS  
TCF4721CS

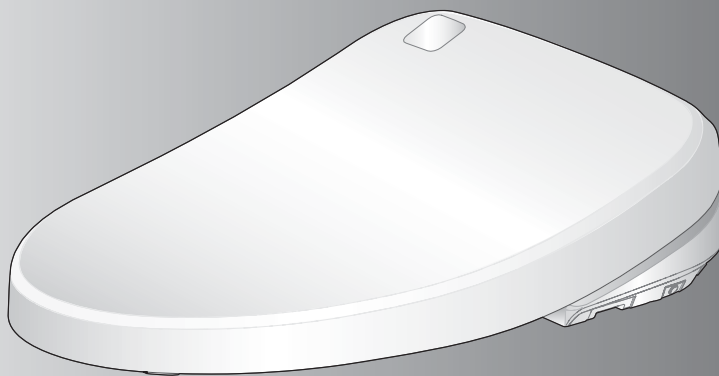

- 首先对您能选购本公司产品表示我们最诚挚的谢意。  
请仔细阅读本说明书后正确使用。
- 本说明书内附有保证书,故请妥善保管,并在必要时取出阅读。

# 您的产品可使用的功能?

在便盖背面上记载了型号

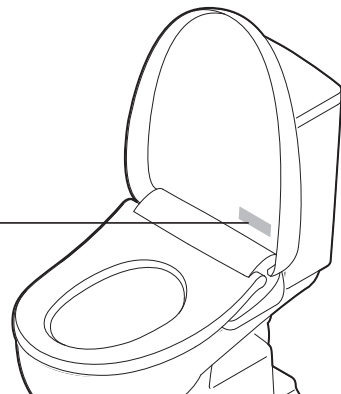

可使用的功能根据型号的不同而有差异。

功能		型号	型号		参照 页数
			TCF4732CS TCF4731CS	TCF4722CS TCF4721CS	
基本功能	洗净方式	臀部洗净	●	●	14
		臀部轻柔洗净	●	●	
		下身洗净	●	●	
		下身护理洗净	●	●	
	改变洗净方式	洗净位置调节	●	●	
		水势调节	●	●	
		摆动洗净	●	●	
		按摩洗净	●	●	
		个性设定	●	●	
	干燥	温风干燥	●	●	
改变温度	温度调节	●	●	22	
便利的功能	便座·便盖开闭	用遥控器开/关便座	●	—	14
		自动开/关便盖	●	—	18
	照明灯	柔和照明	●	—	—
	便座加热	保温便座	●	●	—
	节电方法	定时节电	●	●	24
自动节电		●	●		
清洁功能	用干净的除菌水保持洁净状态	喷嘴除菌	●	●	20
		便器除菌	●	●	
	祛除异味	除臭	●	●	
保养	卫洗丽本体一体式装卸		●	●	29
	便盖装卸		●	●	30
	喷嘴清扫		●	●	32
	抗菌		●	●	55

# 清洁工作的好帮手

## 干净的洗手间

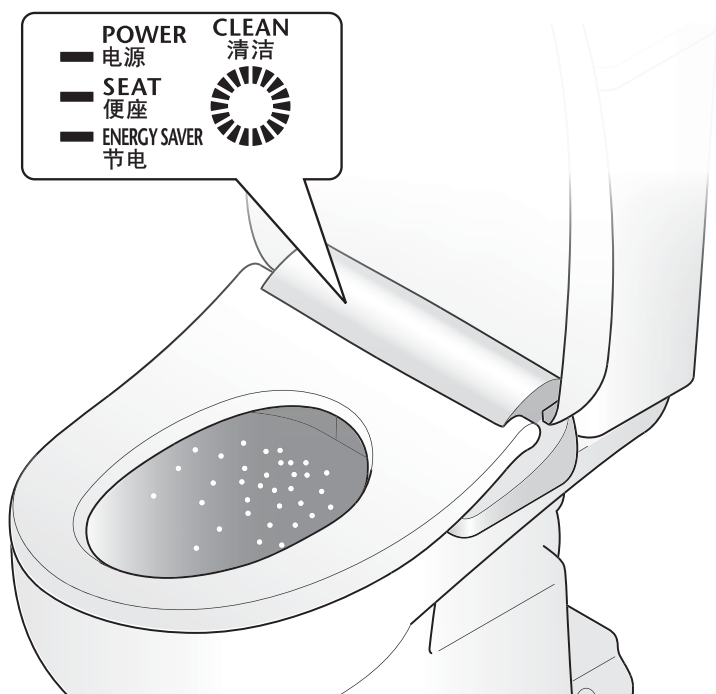

可自动地启动清洁功能。  
(详情请参照第 20、21 页)

### 接近

- 为了使污垢不易附着在便器内，对便器进行预喷水处理。
- 就座后即可开始除臭。

### 起身

- 用干净的除菌水来清洁喷嘴。  
(喷嘴伸出缩回)

### 离开

- 为了保持便器的清洁状态，对便器喷洒干净的除菌水。

## 目录

安全注意事项 .....	4	使用前
使用注意事项 .....	9	
各部分名称 .....	10	
准备 .....	12	

基本使用方法.....	14	使用方法
自动功能(便利的功能) .....	18	
自动功能(清洁) .....	20	
温度调节.....	22	
节电功能.....	24	



卫洗丽本体的保养.....	28	维修保养
卫洗丽本体和便器间缝 隙部分的保养.....	29	
卫洗丽本体和便盖间 缝隙部分的保养.....	30	
除臭过滤网的保养.....	31	
喷嘴的保养.....	32	
进水过滤装置的保养.....	33	

变更设定.....	34	必要时
这时候.....	46	
• 无法用遥控器进行操作时 ..	46	
• 采取预防冻结措施时 .....	47	
• 长时间不使用时 .....	48	
常见问题.....	49	
规格.....	54	
保证书.....	封底	



# 安全注意事项



请在认真阅读「安全注意事项」后正确使用此处列出的注意事项是与安全相关的重要内容，请务必遵守。

## 标志及其含义

	<b>警告</b>	表示如果无视此标志而误操作时，有可能造成人员重伤或死亡。
	<b>注意</b>	表示如果无视此标志而误操作时，有可能造成人身伤害或财产损失。

下列标志是为了表示使用产品时的重要的安全注意事项而使用的。

标志	含义
	此图表示不可行，「禁止」之意。
	此图表示必须「强制」实行的内容。

 <b>警告</b>	
	<p>请勿用湿手插拔电源插头</p> <ul style="list-style-type: none"><li>•可能会引起触电。</li></ul> <p>请勿将水或洗涤剂浇于卫洗丽本体和电源插头上</p> <ul style="list-style-type: none"><li>•可能会引起火灾、触电、短路。</li><li>•否则可能会因产品破损而导致受伤或室内渗水。</li></ul> <p>绝对不能分解、修理、改造本产品</p> <ul style="list-style-type: none"><li>•否则可能会导致火灾、触电、发热或短路。</li></ul> <p>请勿安装在车辆、船舶等移动体上</p> <ul style="list-style-type: none"><li>•否则可能会导致火灾、触电、短路或故障。</li><li>•否则，便座、便盖、卫洗丽本体会因脱离掉落而受到损伤。</li></ul> <p>卫洗丽发生故障时，请勿继续使用</p> <p>以下情况时，请断开电源。并关闭进水角阀停止供水。</p> <p>所谓故障...</p> <ul style="list-style-type: none"><li>- 从配管、产品内部向外漏水</li><li>- 产品有裂缝或破损</li><li>- 出现异常声音和异臭</li><li>- 产品冒烟</li><li>- 产品异常发热</li><li>- 便座缓冲垫脱落</li></ul> <ul style="list-style-type: none"><li>•无视产品故障仍继续使用的话，可能会导致火灾、触电、发热、短路、受伤或室内渗水。</li></ul>

## 警告

使用前



请勿使用水管进水或可以饮用的井水(地下水)以外的水源

- 否则可能会导致皮肤炎症等或发生故障。

打雷时, 请勿触摸电源插头

- 可能会引起触电。

请勿将进水软管碰触到电源插头或插座

- 否则可能会因结露等而导致火灾、触电、发热、短路。

请勿损坏电源线或电源线插头

切勿用力摔、拉扯、扭转、强行弯曲、刮伤、加工、加热、上置重物、捆扎、夹住

- 产品损坏的情况下继续使用, 可能会引起火灾、触电、发热、短路。

请勿使用有松动或故障的电源插座

- 可能会引起火灾、短路。

请在规定范围内使用电源插座及排线用具

- 排线超出插座规定时, 可能因发热而导致火灾。

请勿使用指定电源(交流 220V、50Hz)以外的电源

- 否则可能会导致火灾、发热。

请勿将手指或其他物品放入或堵塞温风吹出口

请勿将物品或衣物置于或覆盖吹出口

- 否则可能会造成烫伤、触电或配件烧毁。



注意低温烫伤

- 保温便座使用不妥当, 可能会导致发生低温烫伤。

长时间坐在便座上的话, 请将便座的温度调节设定为「断开」状态。

以下情况在使用保温便座功能, 温风干燥时, 请将便座的温度调节设定为「断开」状态, 将温风的温度调节设定为「低」。

- 儿童、老人等不能自行将温度调节至适合程度的人
- 病人、残疾人等行为能力有所障碍的人
- 服用了有催眠效果的药物(安眠药、感冒药等)、深度饮酒、过度疲劳的嗜睡人群

卫洗丽必须连接冷水供给部

- 可能会烫伤或机器故障。

# 安全注意事项

## 警告

请确认电源插头已使用硅胶进行了防水处理

- 如果未进行防水处理，可能会引起火灾或触电。
- ※ 防水处理时，请委托安装公司进行。

确认使用的插座是否通过正确的接地处理（3孔插座）

- 否则可能会因故障或短路而导致触电。

请务必正确接地

- 如果未进行接地处理，可能会引起触电。
- 这里所说的接地处理是指接地电阻在  $100\Omega$  以下，配电盘的接地线使用直径  $1.5\text{mm}$  以上的铜线。
- ※ 安装接地线时，请委托安装公司进行。

请勿拿住电源线拉下电源插头

拔下电源插头时，切勿拿住电源线，应拿住电源插头

- 否则可能会因电源线破损而导致火灾或发热。

电源配线用插座请务必按照如下规定设置

- 否则可能会导致火灾、触电。
  - a. 插座的回路请使用高感度、快速型漏电开关（额定感应电流  $15\text{mA}$  以下）或用绝缘变压器（ $1.5\text{kVA}$  以上， $3\text{kVA}$  以下）进行保护。
  - b. 根据国家规定的相关法规，预先确保插座的安装位置，并尽可能远离浴缸。
- ※ 请确认上列所述的 a.、b. 项的配线工程已经完成。否则，请立即委托工程承包商进行配线施工。



本产品属电器产品，故请勿安装在容易被水泼到或者是湿度高的地方。在浴室使用时，请安装换气扇或换气口使浴室保持良好的空气流通

- 可能会造成火灾或触电。

请务必将电源插头牢牢地插入插座中

- 否则可能会导致火灾、发热或短路。

在保养或点检时，请务必关闭配电箱的电源

- 可能会引起触电。
- 不包括「喷嘴清扫」功能时。

取下卫洗丽本体时，请务必关闭配电箱的电源

- 否则可能会引起火灾或触电。
- 不包括「喷嘴清扫」功能时。

残障人士及经验或常识缺失的人士（包括儿童）需要在专人监护下使用本产品

- 否则可能会引起烫伤、触电、火灾、人员受伤。

如果电源软线损坏，为了避免危险，必须由制造商，其维修部或类似部门的专业人员更换

请勿令香烟等火种接近产品

- 可能会造成火灾。

请勿让儿童玩耍本产品

- 否则可能会引起烫伤、触电、火灾、人员受伤。

## 注意

使用前



保养塑料部分（便座·便盖等），进水软管时请使用厨房用清洗剂（中性）。

请勿使用以下物品

〔厕所用清洗剂、住宅用清洗剂、汽油、香蕉水、去污粉以及尼龙刷子等〕

- 可能会损伤塑料件，使之形成裂纹造成人身伤害或故障。
- 可能会损伤进水软管造成漏水。

请勿强力撞击本产品，请勿将重物放在或人站在便座、便盖、卫洗丽本体上

- 可能会使产品破裂、卫洗丽本体脱离掉落，导致人身伤害。
- 否则可能会因产品破损而导致受伤或室内渗水。

请勿用手抓住便座、便盖来拿起本产品

在便座或便盖上有物品时，请勿打开便座或便盖

- 可能会引起本体散架掉落导致人身伤害。

请勿弯折、损伤进水软管

- 可能会引起漏水。

为了防止突然漏水，请勿在打开进水角阀的状态下拆下进水过滤装置

- 否则可能会造成水喷出。

请参照第33页所述的进水过滤装置的清扫方法。

请务必使用本包装内的卫洗丽专用安装底板

- 可能会造成损伤。

请勿在卫洗丽本体松动的状态下使用

- 可能会使卫洗丽本体脱离掉落，导致人身伤害。

# 安全注意事项

## 注意

漏水发生时，请务必关闭进水角阀

为了防止因冻结而损坏配管或软管，应采取防冻措施

- 请进行排水。
- 进水软管冻结时，可能会损坏卫洗丽本体或配管而导致漏水。  
为了防止因寒冷时期的冻结而损坏配管或软管，应做好室温调节工作。

长时间不使用卫洗丽时，请务必排出卫洗丽本体、进水软管内的水，并关闭配电箱的电源



再次使用时，请先通水，然后再使用。

- 否则可能会因水变质导致皮肤炎症等。
- 一直处于打开电源的状态时，可能会导致火灾或发热。

安装进水过滤装置时，请务必确认是否牢牢地拧紧到正确位置

- 如不牢牢拧紧，可能导致漏水。

将卫洗丽本体确实地卡入安装底板上

直到听到「咔嚓」声为止，然后稍微向自身方向拉一下，以便确认产品不会脱离。

- 可能会引起本体散架掉落导致人身伤害。



# 使用注意事项

## ■ 为了防止误操作

- 请勿遮盖人体检测感应器以及遥控器信号接收、发送部。

### ＜人体检测感应器＞

人体检测感应器有两种。

- 人体检测感应器A用于检测温度变化。
    - 夏季等室温超过30℃时，可能会造成难以检测的情况。
    - 人体检测感应器直接受阳光直射或洗手间内设有取暖设备影响时，人体检测感应器因高温而发生误检测，有可能导致自动开/关便盖功能等自动启动。
    - 洗手间门打开时，可能会检测出从洗手间前面或旁边穿过的人。
  - 人体检测感应器B用于检测站在便器前面的使用者。
    - 如下图所示，从人体检测感应器B处会释放出红外感应线。只要人体进入感应范围的话，感应器就会检测出。
- 儿童等使用时，有可能发生感应器感应不到的情况。

人体检测感应器 A



人体检测感应器 B



### ＜关于着座开关＞

- 坐在便座上，接通着座开关，各功能可以使用。（着座开关接通的话，会有「喀噠」的声音。）

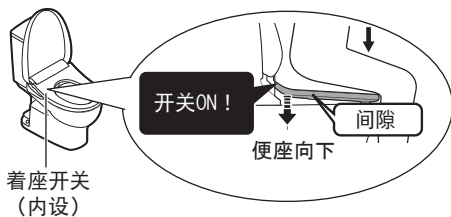

着座开关  
(内设)

- 坐得不深的话，有可能没有接通着座开关。



### 须知

- 体重轻的儿童在使用时，接通着座开关会比较难。
- 因为便座是上下移动的构造，所以便座缓冲垫和便器间设计有间隙。

## ■ 为了防止划伤破损！

- 请用浸湿的软布等擦拭卫洗丽本体、遥控器等塑料部分。



- 请勿向后靠在便盖上

## ■ 为了防止故障！

- 如有打雷的可能性时，请务必关闭配电箱的电源。
- 便座·便盖上不能套上市售的罩盖。（否则可能会造成人体检测感应器或着座感应器不能正常检测的原因。）



- 请勿将小便尿在卫洗丽本体及喷嘴上。（否则会导致故障或出现粉红色和茶色等的污迹。）
- 请勿强力撞击或用力压在遥控器操作部上。
- 使用厕所用洗涤剂清扫便器内时，应在3分钟内将其冲洗干净，随后将便座·便盖置于打开状态。
  - 请将残留在便器内的洗涤剂擦干净。（否则，洗涤剂中的汽化气体会进入卫洗丽本体而导致故障。）
- 请避免阳光直射（否则会因变色或保温便座的温度不均匀、遥控器的动作不良以及温度变化而导致卫洗丽的误动作。）
- 请在远离卫洗丽产品的地方使用收音机（可能会干扰收音机电波产生杂音。）
- 便座上放置幼儿用辅助便座·柔和加高便座等的使用场合，使用后请取下（在一直安装的状态下使用时，可能会导致部分功能不能使用的情况。）
- 请勿撞击遥控器（可能会造成故障。）  
为避免遥控器掉落。不使用时，请将遥控器挂在遥控器托架上。  
请勿被水淋湿。

# 各部分名称

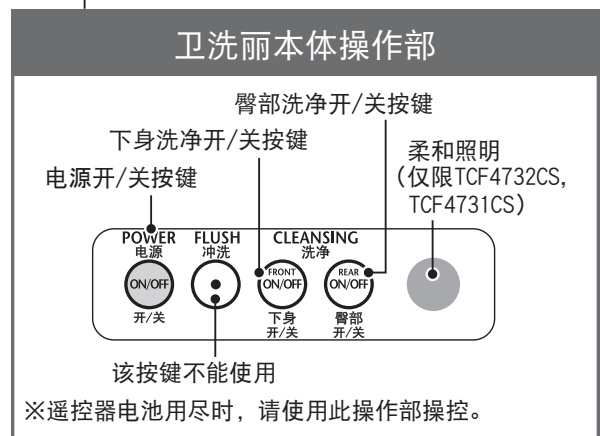
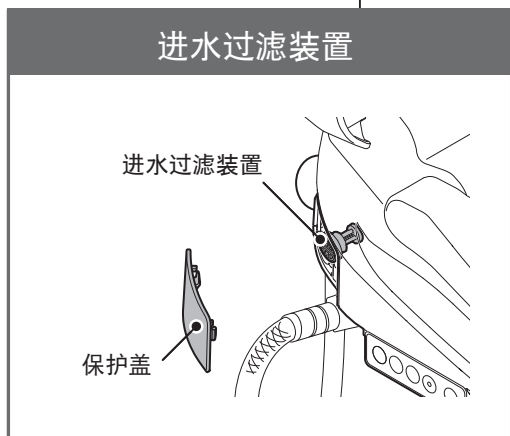
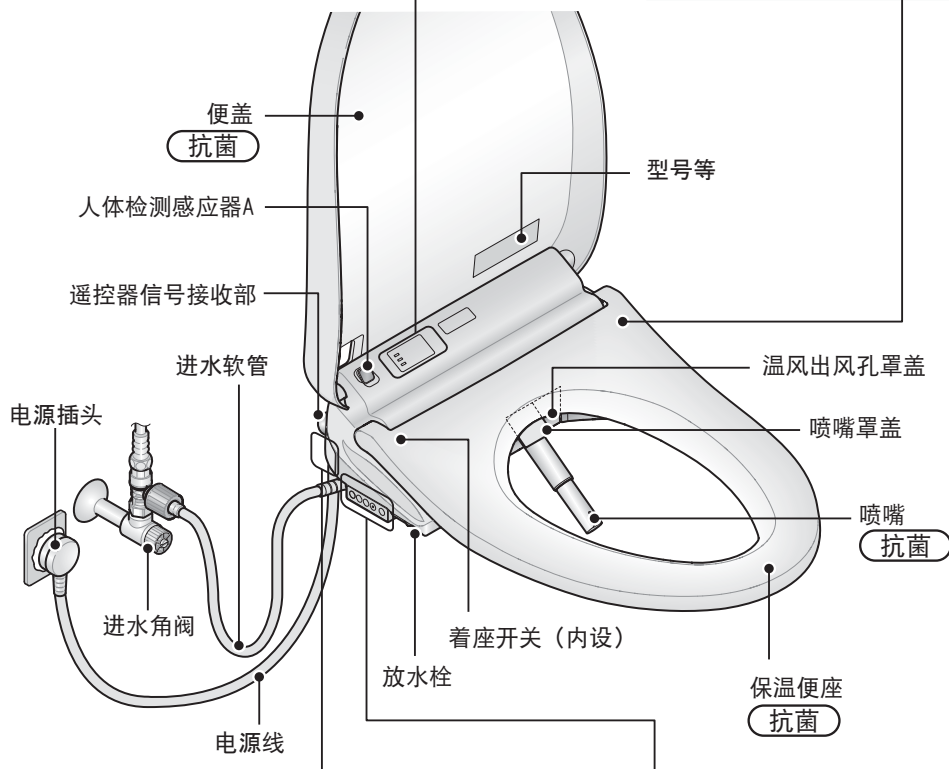
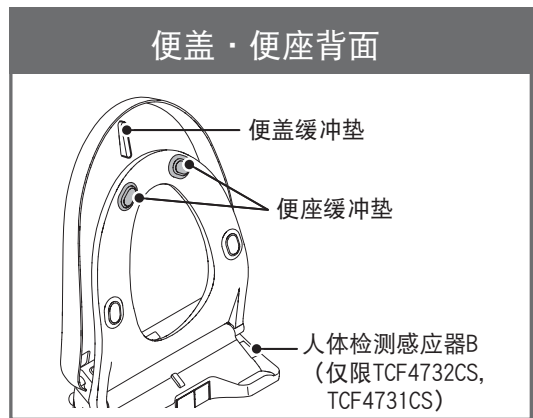
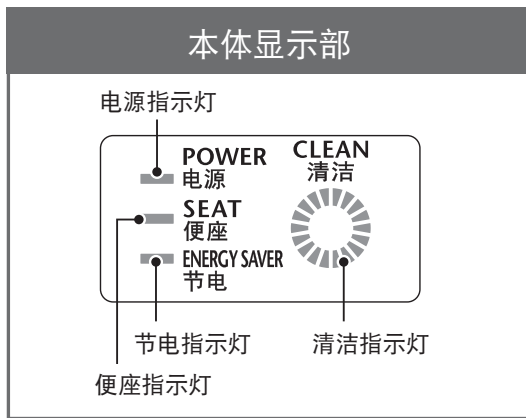

### 本体右后方部

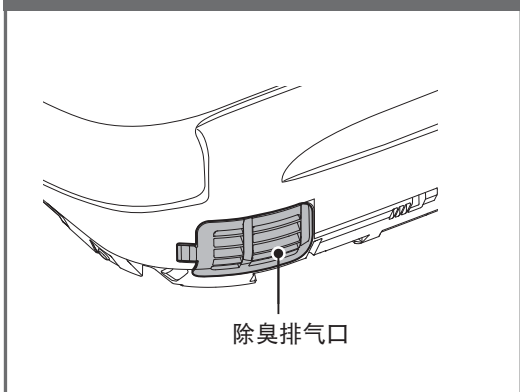

### 本体右侧面

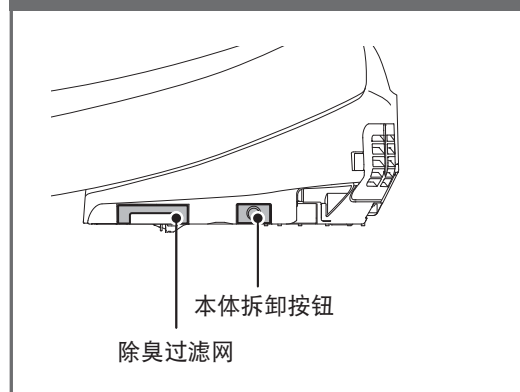

使用前

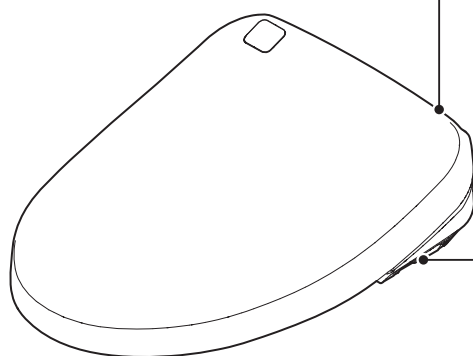

※便座和便盖的形状根据产品种类不同而稍有差异。

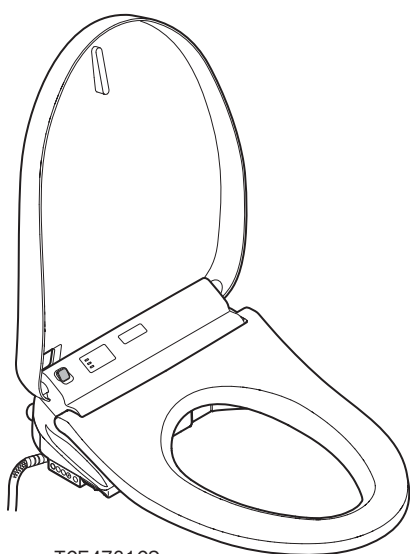

TCF4731CS  
TCF4721CS

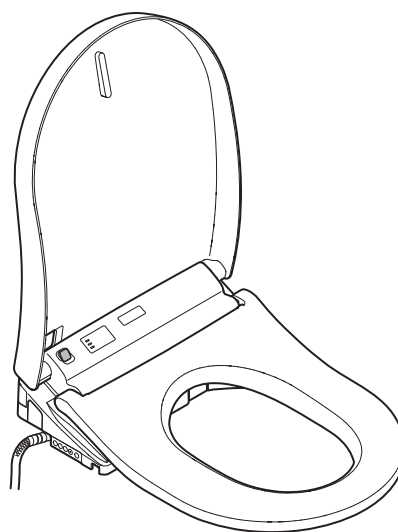

TCF4732CS  
TCF4722CS

※本说明书用TCF4731CS的图解进行说明。

# 准备

## 初次使用时

### 1. 装入干电池

1 将遥控器从遥控器托架上取下

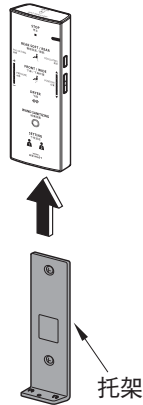

2 打开遥控器背面电池盖，正确装入 2 节 5 号干电池

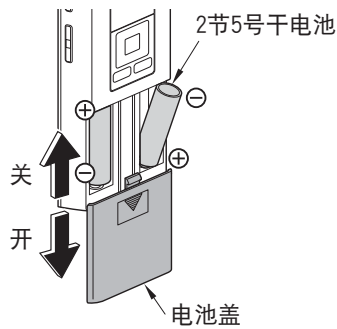

3 盖上电池盖后，将遥控器放在遥控器托架上

#### ■关于干电池

- 请务必使用碱性干电池。为了防止干电池的破裂或漏液，务必请遵守下列事项。
- 更换时，务必请使用同品牌的两节新干电池。
- 长时间不使用遥控器时，务必请取出遥控器内的干电池。
- 请勿使用充电式干电池。

### 为防盗而固定了遥控器时

1 拆下遥控器固定部的螺栓

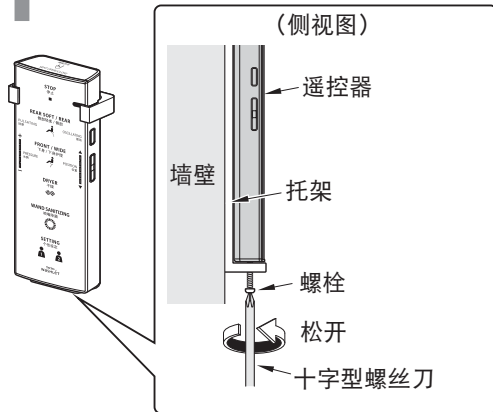

2 将遥控器从遥控器托架上取下

- 装回原位时
- 拧紧螺栓固定(请勿过度拧紧，否则有可能损坏遥控器托架。)

## 2. 打开电源

- 1** 打开配电箱的电源  
·喷嘴一旦伸出后即会自动收回。

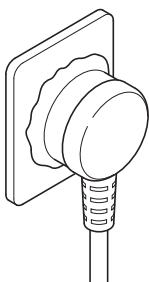

- 2** 确认本体显示部上的电源指示灯是否“点亮”

- 不点亮时,按下「电源开/关」按键即可点亮。
- 电源指示灯闪烁时,说明卫洗丽本体没有安装好,请重新正确地安装卫洗丽本体。(第29页)

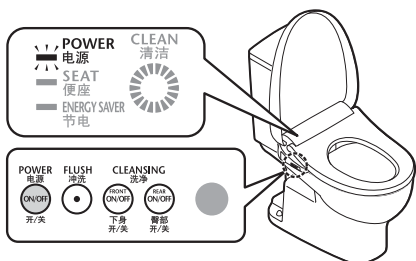

## 3. 打开进水角阀

- 1** 完全打开进水角阀

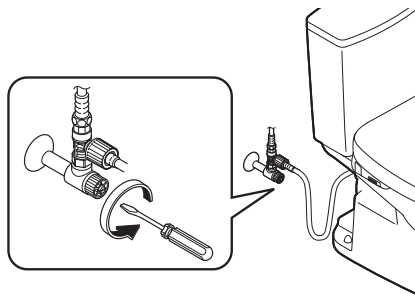

使用前

# 基本使用方法

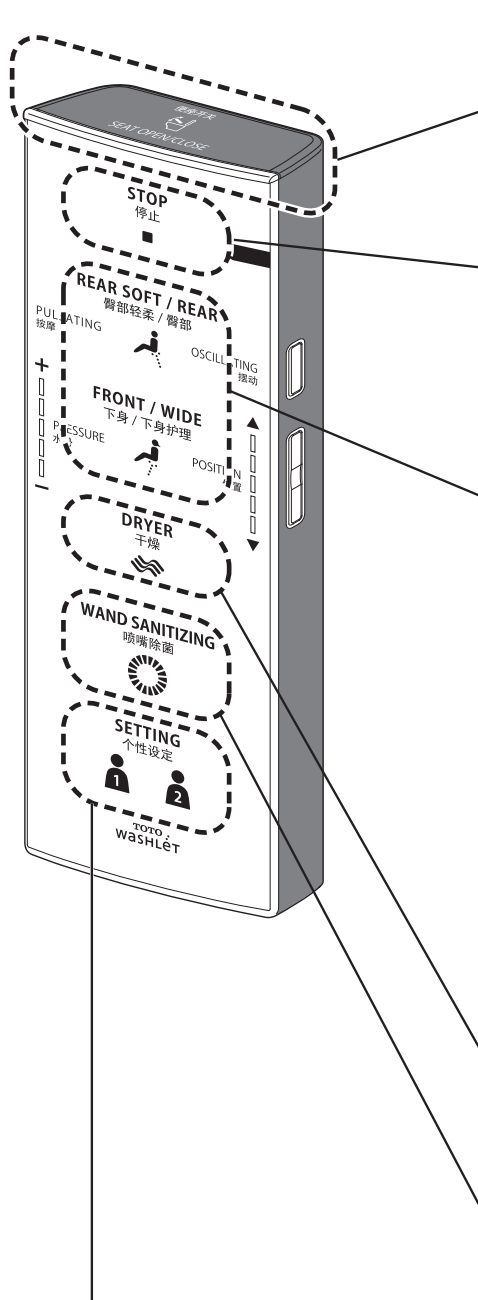

The diagram shows the control panel of a Toto Washlet with the following buttons and functions:

- STOP 停止**: Stop button.
- REAR SOFT / REAR 臀部轻柔 / 臀部**: Rear Soft / Rear button.
- FRONT / WIDE 下身 / 下身护理**: Front / Wide button.
- DRYER 干燥**: Dryer button.
- WAND SANITIZING 喷嘴除菌**: Wand Sanitizing button.
- SETTING 个性设定**: Setting button.

**打开或关闭**  
 **[便座开/关]**  
 打开或关闭便座。  
 (仅限TCF4732CS, TCF4731CS)

**停止**  
 **[停止]**  
 停止操作。

**洗净**

 **[臀部轻柔洗净]**  
 用柔和的水流冲洗臀部。

**[臀部洗净]**  
 臀部洗净。

※每按下一次按键,可以切换 [臀部轻柔洗净] (闪烁) 和 [臀部洗净] (点亮)。

 **[下身洗净]**  
 用于女性下身洗净。

**[下身护理洗净]**  
 可扩大下身洗净的范围。

※每按下一次按键,可以切换 [下身洗净] (闪烁) 和 [下身护理洗净] (点亮)。

**干燥**

 **[干燥]**  
 烘干。

 **[喷嘴除菌]**  
 用干净的除菌水来清洁喷嘴。  
 关于干净的除菌水(请参照第21页)

**1 2** **[个性设定1] / [个性设定2]**  
 可保存您所喜好的「洗净位置」「水势」「温水温度」的设定。

- 保存设定内容时  
 洗净中,按下「**1**」或「**2**」2秒以上即可保存您所喜好的「洗净位置」「水势」「温水温度」的设定。
- 使用时  
 按下「**1**」或「**2**」后,再根据自己需要按下洗净按键。  
 ※在设定内容已被保存的状态下,「洗净位置」和「水势」指示灯会点亮10秒钟左右,「温水温度」切换到设定的位置。

- [臀部洗净] [臀部轻柔洗净] [下身洗净] 以及 [下身护理洗净] 使用中时, 按下按键即可使用的功能如下。

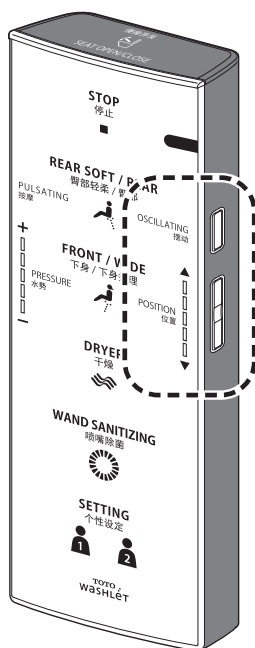

**[摆动洗净]**  
 喷嘴前后移动, 扩大洗净范围。  
 每按下一次按键, 就会切换「开」或「关」。  
 根据您的喜好可以分别使用。

---

**[洗净位置调节]**  
 可向前后方移动喷嘴位置。  
 (用「▲」: 按键就向前方移动  
 用「▼」: 按键就向后方移动)

使用方法

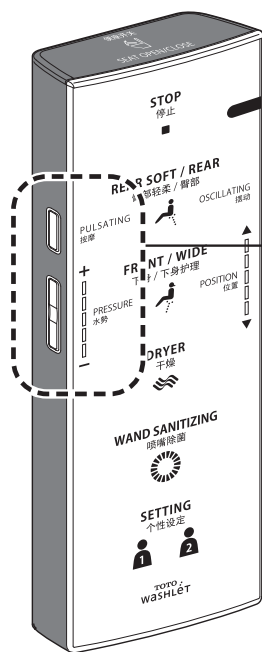

**[按摩洗净]**  
 用强弱水势洗净。每按下一次按键, 就会切换「开」或「关」。根据您的喜好可以分别使用。

---

**[水势调节]**  
 可以调节水势的强弱。  
 (「+」: 强, 「-」: 弱)

# 基本使用方法

## 关于设定画面

用遥控器可设定的内容一览表。

- 详情请参照相关页。
- 设定画面与项目编号因型号不同而有差异。

### 遥控器背面

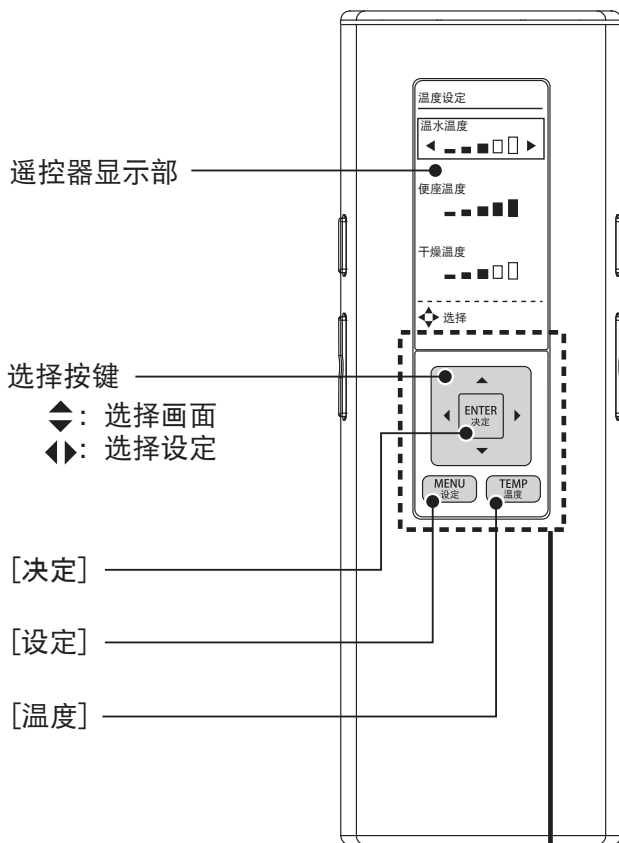

按下 [设定] 按键，  
就会出现菜单画面



### 设定上锁功能

使用遥控器中为了防止误按下背面的按键，可将遥控器的设定功能锁定。

设定的方法(请参照第44页)

设定功能被锁定时的显示画面

设定上锁

决定按键  
2秒  
长按解除

The complex block contains text explaining the 'Setting Lock' function. It states that this function is used to prevent accidental pressing of the back buttons. It refers to page 44 for the setting method. Below the text is a screenshot of the remote control display showing a lock icon and the text '设定上锁' (Setting Lock). Below the screenshot, it says '决定按键 2秒 长按解除' (Press the Confirm button for 2 seconds to long-press and cancel).



第一阶段

第二阶段

第三阶段

使用方法

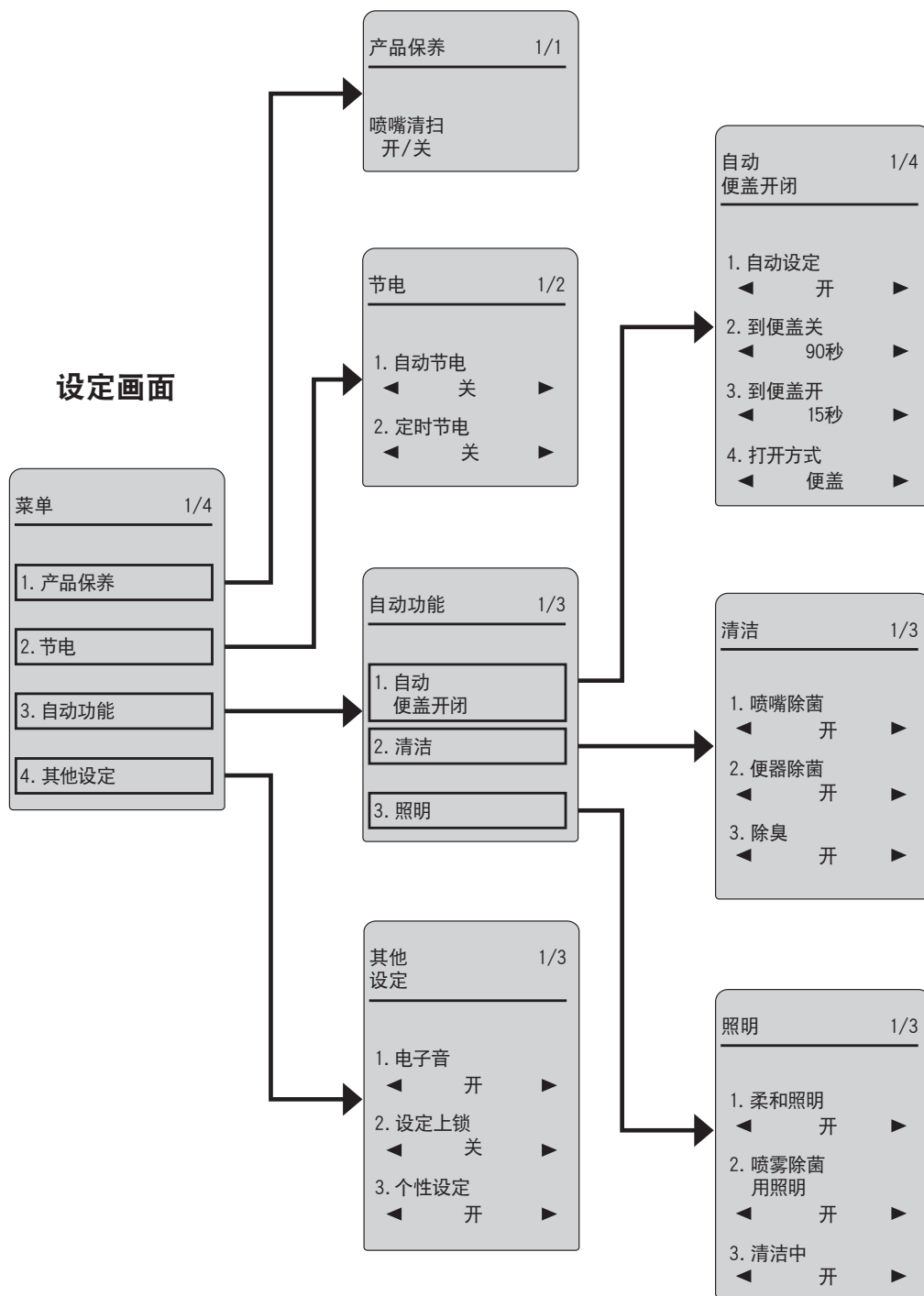

# 自动功能

## 便利的功能

本产品装有自动开 / 关便盖功能等各种自动功能。

- 下列表示为初始设定时的动作状态。

### 接近



### 就座



### 起身



### 便盖自动地打开 自动开 / 关便盖功能※

#### 使用便座时

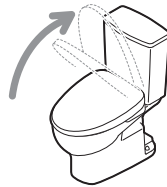

自动打开便盖

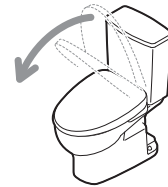

自动关闭便盖  
(从便座上起身并经过约90秒后)

#### 站着小便时

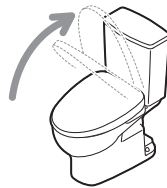

自动打开便盖  
用遥控器打开便座。



### 用柔和的照明光线照亮 洗手间内 柔和照明※

#### 中等模式点亮



#### 高等模式点亮



#### 中等模式点亮 (起身后约90秒)



TCF4722CS, TCF4721CS 不能使用

## 离开



## ■须知

## ■改变为您所喜好的设定内容

- 室温超过约 30°C 时，因感应器检测功能不启动，便盖有可能不会被自动打开。(此时，请用手打开便盖。)
- 用手关闭便盖时，在约 15 秒内不能启动自动打开功能。
- 坐在便座上或站在便器前的时间很短的话，便盖会过 5 分钟才会自动关闭。

- 自动设定的开 / 关
- 到关闭所需时间 (→ 第 36 页)
- 到打开所需时间
- 仅将便盖自动打开，或将便座和便盖一起自动打开。(→ 第 38 页)



自动关闭便盖  
(离开约 30cm 以上  
并经过约 90 秒后)

低等模式点亮  
(约经 5 秒后灭灯)



- 柔和照明的开 / 关 (→ 第 42 页)

# 自动功能

## 清洁

平时可用干净的除菌水\*来自动洗净喷嘴和便器。

	接近	就座	起身
<b>除臭</b>			
			停止除臭功能 (约2分钟后)
除臭自动开始。			
用干净的除菌水* 来自动清洁喷嘴 <b>喷嘴除菌</b>			
			自动地清洁喷嘴 (约25秒后伸出喷嘴, 从喷嘴的根部流出干净的除菌水*) (仅限于使用洗净功能时)
用干净的除菌水* 来自动洗净便器 <b>便器除菌</b>	预喷水处理 (对便器内喷洒水雾, 使污垢不易附着。)		
			使用后喷洒除菌水处理 (喷嘴自动清洁结束后, 将干净的除菌水*喷洒在便器内。)
<b>喷雾除菌用照明</b>		预喷水处理中, 便器内LED就会点亮。	
			喷嘴除菌或使用后喷洒除菌水时, 便器内LED就会点亮。
<b>清洁指示灯</b>		清洁指示灯点亮	
			清洁指示灯进行循环点亮



## 清洁工作的好帮手。

### ■ 清洁指示灯

启动「清洁」功能时，清洁指示灯点亮。



### ■ 喷雾除菌用照明

使用便器除菌或喷嘴除菌功能时，便器内LED就会点亮。

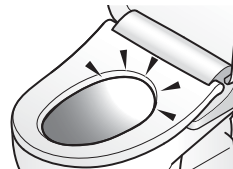

## ■ 须知

## ■ 改变为您所喜好的设定内容

- 除臭的开 / 关 (→ 第40页)

- 不使用洗净功能的时间达到8个小时左右时，就会自动地开始喷嘴洗净。(从喷嘴外壳附近流出洗净水。)

- 喷嘴除菌的开 / 关 (→ 第40页)

- 便座打开的状态时，使用前喷雾和使用后喷雾将无法运作。
- 后喷洒除菌水后，约90秒不能进行预喷水处理。
- 不使用洗净功能的时间达到8个小时左右时，就会自动地将除菌水喷洒到便器内。

- 便器除菌的开 / 关 (→ 第40页)

- 喷雾除菌用照明的开 / 关 (→ 第42页)

- 「喷嘴除菌」、「便器除菌」、「除臭」功能动作中，该指示灯就会点亮或进行循环点亮。(仅限坐在便座上时)

- 清洁指示灯的开 / 关 (→ 第42页)

### 按下遥控器上的按键也可使用干净的除菌水

喷嘴除菌

按下



(用干净的除菌水洗净喷嘴。)

### 已附着的污垢…

- 在使用中感觉污垢时，可将喷嘴伸出进行保养工作。
  - 喷嘴的保养 (→ 第32页)

### ※ 什么是干净的除菌水？

指含有由自来水中的氯化物离子生成的次氯酸的水，除菌水被广泛地用于食材、食器以及奶瓶等的洗净和消毒。

- 使用自来水以外的水时，有可能不能得到满意的效果。(因氯化物离子含量少。)
- 「干净的除菌水」的效果是抑制污垢的产生。并不是说不用清扫。
- 效果与持续时间可根据使用环境及条件而有差异。

# 温度调节

## 温水/便座/干燥

温度调节和『关闭』可以设定。

1

TEMP  
温度

按下 [温度]  
按键

2



用 按键选择要想设  
定的温度

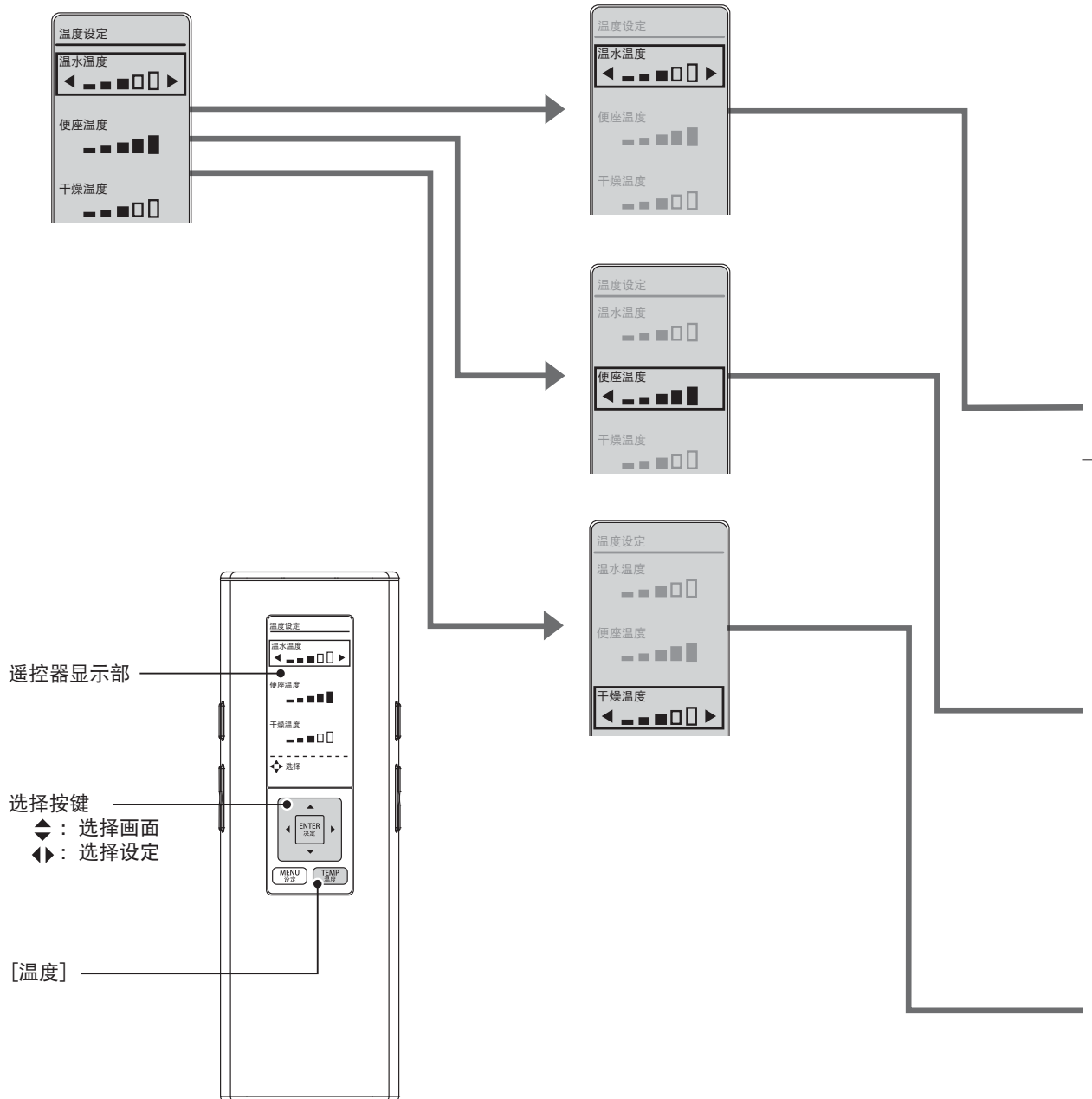

### 3 用◀▶按键选择温度等级



#### 温水温度



关 ← 低 → 高

\*

- 关闭温度设定时，按下 ◀ 按键，直至显示出「关」文字为止。

#### 便座温度

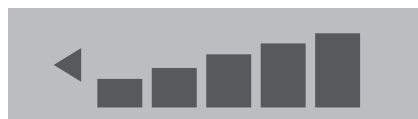

关 ← 低 → 高

- 关闭温度设定时，按下 ◀ 按键，直至显示出「关」文字为止。
- 处于「关」状态时，便座指示灯熄灭。

#### 干燥温度



低 → 高

为了防止冻结，即使处于「关」状态，温水温度也不会下降到20℃以下。

# 节电功能 种类





洗手间使用频率低的时间段，降低便座加热温度（或关闭加热器）以达到节电目的。

种类	现象	节电中的状态	
		本体显示部	
自动节电	<p>想节电，又不希望便座太凉</p> <p>卫洗丽会检测到使用频率低的时间段，并自动降低便座温度以达到节电的目的。</p>	<p>设定节电功能时…</p> <p>(绿色)</p>	<p>到达节电时间段时…</p> <p>(绿色)</p> <p>(橙色)</p>
定时节电	<p>只想在所设定的时间段内节电</p> <p>一旦设定节电的时间段后，每天在这个时间段内便座加热器自动处于切断状态以达到节电的目的。</p>	<p>设定节电功能时…</p> <p>(绿色)</p>	<p>到达节电时间段时…</p> <p>(绿色)</p>
自动节电 + 定时节电	<p>定时节电与自动节电可同时使用，以达到彻底节电的目的。</p> <p>定时节电与自动节电功能同时设定时，即使不在定时节电中也会启动自动节电功能。</p>	<p>设定节电功能时…</p> <p>(绿色)</p>	<p>到达节电时间段时…</p> <ul style="list-style-type: none"> <li>● 自动节电中： 自动节电时的指示灯显示状态（如上）</li> <li>● 定时节电中： 自定时节电时的指示灯显示状态（如上）</li> </ul>

**须知**

- 即使便座加热器处于「低温」或「切断」状态，坐在便座上暂时还会感到温暖。
- 采集卫生间不太使用或不使用的时间段需要花10天左右的时间。

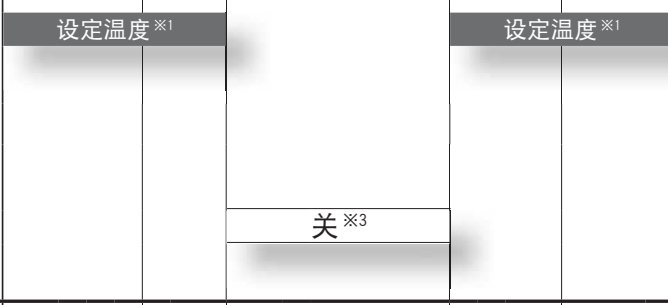

便座加热器		上午		下午			
		0	6	8	5	9	0
 低温	<p>例：使用频率低的时间段为下午9点至上午6点时</p> 						
	<p>例：设定时间为上午8点至下午5点时</p> 						
 关	<p>例：同时设定自动节电和定时节电功能时，就会象如下例所示般节电</p> 						

使用方法

- 1 是在第22页中所设定的便座温度。
- 2 是自动节电功能启动使便座加热器处于「低温」状态的时间段。
- 3 是便座加热器处于「关」状态的时间段。

# 节电功能

## 设定的方法

1



按下 [设定] 按键

2



用  $\blacktriangle$  按键选择 [节电] 画面，  
按下 [决定] 按键

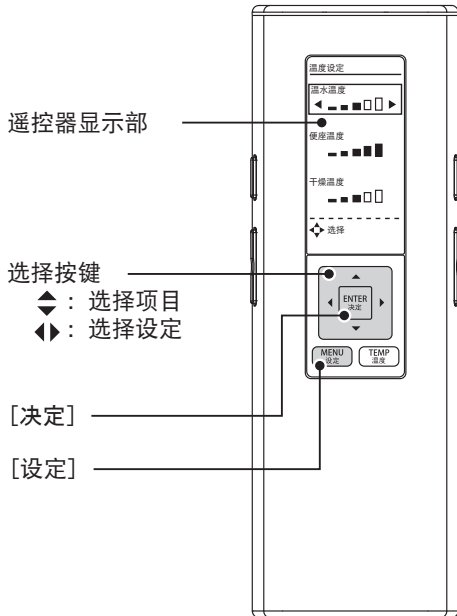
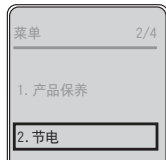

节电设定后，节电指示灯就会  
点亮（绿色）。



自动节电

定时节电

停止节电

3



用  键选择 [自动节电] 画面



4



用  键选择 [开或关], 按下 [决定] 按键

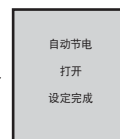

(返回时 → )

使用方法

例：将上午 1 点到 7 点 (6 小时) 设定为定时节电时

到达要开始定时节电的时间 (上午 1 点) 时进行操作。

3



用  键选择 [定时节电] 画面



4



用  键选择 [3 小时 / 6 小时 / 9 小时 / 关] 的节电时间后, 按下 [决定] 按键

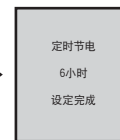

(返回时 → )

■ 要改变节电时间或开始时间时 → 从步骤 3 重新开始设定

在上列所述的各步骤 4 上选择「关」即可

# 维修保养

## 卫洗丽本体的保养

请勿用干布或卫生纸  
擦拭塑料部件。  
(否则会导致损伤)

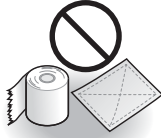

※ 在保养时请务必关闭配电箱的电源。

不包括「喷嘴清扫」功能时  
在打开配电箱的电源大约 10 至 60 秒的时间内，便盖不会自动打开（因暖机运转中，仅限 TCF4732CS, TCF4731CS），此时，请用手打开或关闭便盖。

### 卫洗丽本体 (每月一回)



用浸水后拧干的软布

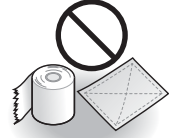

卫生纸等  
(导致损伤的原因)

#### 1 关闭配电箱的电源后，用浸水后拧干的软布进行擦拭

##### ■ 很脏的时候

- 请用软布沾上稀释后的厨房用中性洗涤剂擦拭卫洗丽，随后用清水擦拭干净。

#### 2 打开配电箱的电源

##### 要求

- 卫洗丽是电器产品。请勿使水进入内部或在卫洗丽本体与便器的缝隙部残留洗涤剂。
- 在使用卫生间洗涤剂进行便器清扫是，请在 3 分钟内将洗涤剂冲洗掉，并保持便座和便盖是打开的状态。
  - 请擦干净便器内残留的洗涤剂。（洗涤剂如果变成气体进入到卫洗丽本体内的话，会造成产品的故障。）
- 请勿用力按压或强拉喷嘴外壳和温风吹出口。（可能会引起破损或故障）

# 卫洗丽本体和便器间缝隙部分的保养

## 卫洗丽本体和便器间缝隙部分的保养 (每月一回)

取下卫洗丽本体，可以对便器的上面和卫洗丽本体底面进行保养。



用浸水后拧干的软布

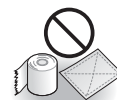

卫生纸等  
(导致损伤的原因)

### 1 关闭配电箱的电源后，拆下卫洗丽本体。

· 请勿强行往外拉 (内有进水软管、电源线)

如果不切断配电箱电流断路器，会造成产品的误运作，也会是故障和漏电等情况发生的原因。

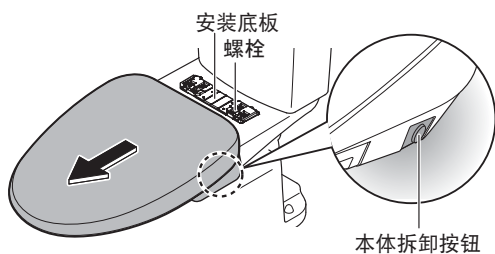

按住卫洗丽本体右侧的本体拆卸按钮，将卫洗丽本体向操作者自身方向拉

### 2 清扫缝隙部

· 请用软布沾上稀释后的厨房用中性洗涤剂后擦拭卫洗丽，随后用清水擦拭干净，以免将洗涤剂残留在卫洗丽本体上

### 3 安装卫洗丽本体

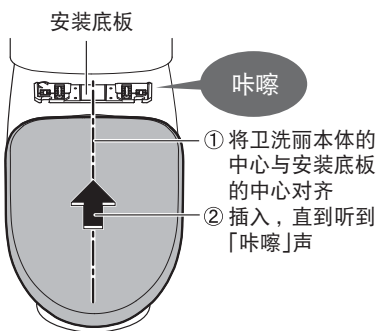

安装后，将卫洗丽本体稍微向安装者自身方向拉动，以便确认产品不会脱离

### ⚠ 注意

! 请将卫洗丽本体确实地卡入安装底板上，直至听到「咔嚓」声为止 (可能会引起本体散架掉落导致人身伤害)

### 4 打开配电箱的电源后，确认本体显示部的电源指示灯是否点亮

电源指示灯	状态
点亮	安装状态良好
灯灭	按下「电源开/关」按键，以确认指示灯能否点亮
闪烁	安装不良 → 重新安装

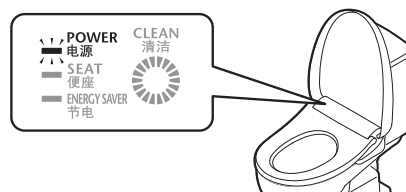

# 维修保养

## 卫洗丽本体和便盖间缝隙部分的保养

### 卫洗丽本体和便盖间缝隙部分的保养 (每月一回)

拆下便盖，使清洁保养更加彻底。



用浸水后拧干的软布

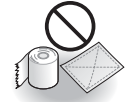

卫生纸等  
(导致损伤的原因)

**1** 关闭配电箱的电源，拆下便盖后，再拆下卫洗丽本体 (第 29 页)

Ⓐ：将左侧向外拉开



Ⓑ：将铰链部从凸部拔出后往上拉



Ⓒ：取下右侧

**2** 请拧干湿润的软布来擦拭

**3** 安装便盖

Ⓓ：安装右侧铰链



将便盖稍微向身前方向倾斜

Ⓐ：边向左侧外拉



Ⓔ：边将铰链部对准凸部装入  
※ 请注意不要夹到手指。

**4** 接通配电箱的电源，关闭便盖，并确认安装状态为正常后才可安装卫洗丽本体 (第 29 页)

#### 装卸方法

用双手拿住

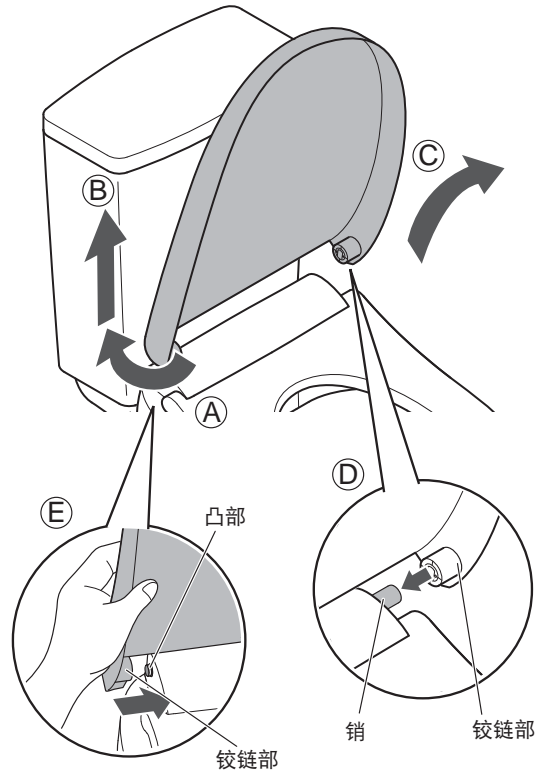

## 除臭过滤网的保养



### 除臭过滤网的保养 (每月一回)

〈感觉有臭味时〉

1

关闭配电箱的电源，拆下除臭过滤网

- 抓住除臭过滤网向外拉
- 请勿强行往外拉 (可能会引起故障或损伤)

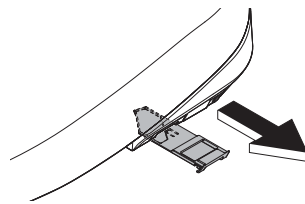

2

用牙刷等清除过滤网上的灰尘

- 过滤网清洗后，务必擦干后才能安装

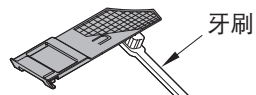

3

安装除臭过滤网后，打开配电箱的电源

- 确实地插入除臭过滤网，直至听到「咔嚓」声为止

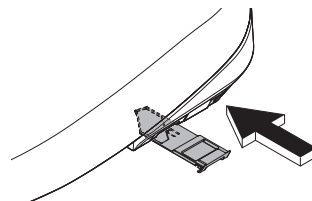

维修保养

# 维修保养

## 喷嘴的保养



### 喷嘴的保养 (每月一回)

〈喷嘴清扫〉感觉污垢严重时

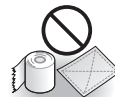

### 1

#### 喷嘴伸出

- (1) 从遥控器托架上取下遥控器，按下遥控器背面上的[设定]按键(第12页)
- (2) 用▲按键选择[产品保养]画面，按下[决定]按键
- (3) 用▲按键选择[喷嘴清扫开/关]画面，按下[决定]按键
  - 喷嘴伸出后会流出洗净水
  - 约5分钟后会自动收回

### 2

#### 请用软布沾水擦拭

- 请勿将喷嘴头强行外拉或内推  
(可能会引起破损或故障)

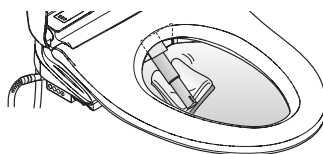

### 3

#### 收回喷嘴

- (1) 再次在[喷嘴清扫开/关]画面上按下[决定]按键
  - 喷嘴收回

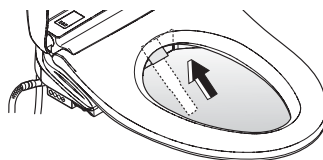



## 进水过滤装置的保养

### 进水过滤装置的保养 (半年一回)

(如果感觉洗净水势小时)

#### ⚠ 注意



当进水角阀处于打开状态时，请勿拆进水过滤装置  
(否则会造成喷水)



1

#### 关闭进水角阀 (第 49 页)

· 停止进水

2

#### 排除进水管内的压力

- (1) 从遥控器托架上取下遥控器，按下遥控器背面上的 [设定] 按键 (第 12 页)
- (2) 用  按键选择 [产品保养] 画面，按下 [决定] 按键
- (3) 用  按键选择 [喷嘴清扫开/关] 画面，按下 [决定] 按键  
· 喷嘴伸出后会流出洗净水
- (4) 再次在 [喷嘴清扫开/关] 画面上按下 [决定] 按键  
· 喷嘴收回

3

#### 拆下保护盖，关闭配电箱的电源

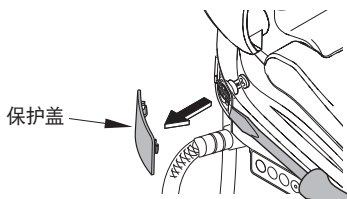

4

#### 取下进水过滤装置

· 用一字型螺丝刀拧松进水过滤装置后，将其拉出

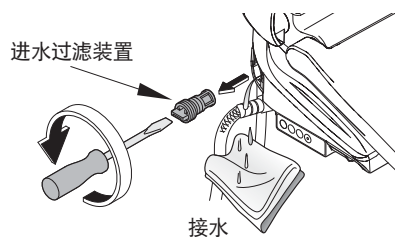

5

用牙刷等清除过滤网上的灰尘  
同时也要清除进水过滤装置安装孔中的垃圾

6

#### 安装进水过滤装置

· 装入进水过滤装置后，用一字型螺丝刀确实拧紧

7

安装保护盖，接通配电箱的电源

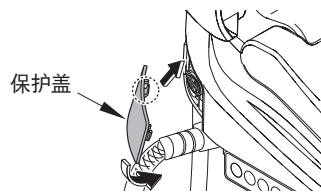

8

#### 打开进水角阀

(第 13 页)

# 变更设定

## 设定一览表

根据使用者的情况或家庭环境，可进行各种方便且易于使用的设定。

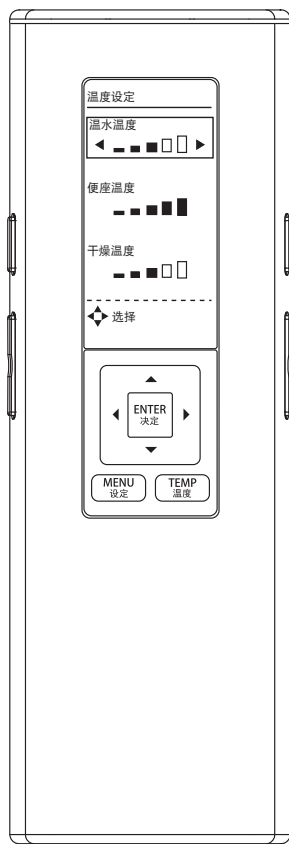

		设定种类	
自动功能	自动便盖开闭	自动设定	
		到便盖关	
		到便盖开	
		打开方式	
	清洁	喷嘴除菌	
		便器除菌	
		除臭	
	照明灯	柔和照明	
		喷雾除菌用照明	
清洁指示灯			
其它设定	电子音		
	设定上锁		
	个性设定		

	可改变设定※	可设定的型号	设定的方法参考页
• 是否要用自动方式打开或关闭便盖	开 / 关	TCF4732CS TCF4731CS	第36页
• 改变自动方式关闭便盖所需的时间	90秒 / 25秒		
• 改变用手动或遥控方式关闭便盖后再次用自动方式打开便盖所需的时间	15秒 / 30秒 / 90秒		第38页
• 仅设定便盖自动开闭, 或设定便座·便盖一起自动开闭	便盖 / 便座·便盖		
• 是否要用自动方式洗净喷嘴	开 / 关	全型号	第40页
• 是否要用自动方式对便器加以除菌水喷洒处理	开 / 关		
• 坐在便座上后是否要用自动方式进行除臭处理	开 / 关		
• 是否要使用柔和照明	开 / 关	TCF4732CS TCF4731CS	第42页
• 是否要使用照在便器內的照明器具	开 / 关	全型号	
• 是否要使清洁指示灯发光	开 / 关		
• 是否要使电子音鸣响	开 / 关	全型号	第44页
• 是否要使用设定上锁功能	开 / 关		
• 是否要使用个性设定功能	开 / 关		

用黑体字内容为初始设定。

必要时

# 变更设定

## 自动便盖开闭

1  按下 [设定] 按键

2  用  按键选择 [自动功能] 画面，按下 [决定] 按键

3  用  按键选择 [自动便盖开闭] 画面，按下 [决定] 按键

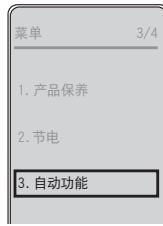

ENTER  
决定

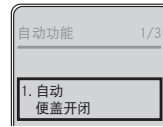

ENTER  
决定

是否要用自动方式打开或关闭便盖

### 自动设定

改变自动方式关闭便盖所需的时间

### 到便盖关

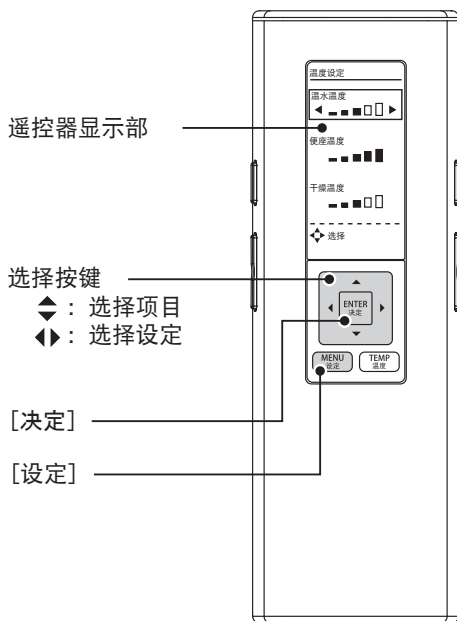

### 注意事项

●设定画面与项目编号因型号不同而有差异。

4 用◆按钮选择 [自动设定] 画面

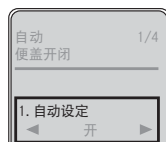

5 用◀▶按钮选择 [开或关]画面, 按下 [决定] 按钮

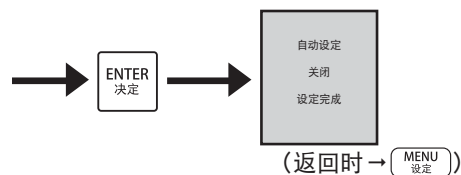
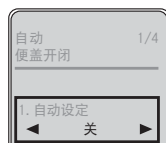

4 用◆按钮选择 [到便盖关] 画面



5 用◀▶按钮选择 [90秒 / 25秒] 画面, 按下 [决定] 按钮

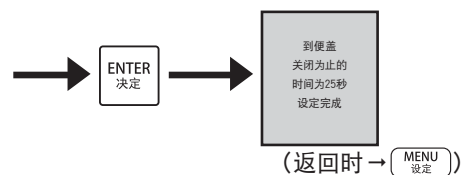

必要时

# 变更设定

## 自动便盖开闭

1  按下 [设定] 按键

2  用  按键选择 [自动功能] 画面，按下 [决定] 按键

3  用  按键选择 [自动便盖开闭] 画面，按下 [决定] 按键

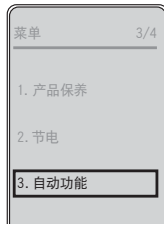

ENTER  
决定

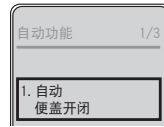

ENTER  
决定

改变自动方式打开便盖所需的时间  
(用手关闭时)

### 到便盖开

仅设定便盖自动开闭，或设定便座·便盖一起自动开闭

### 打开方式

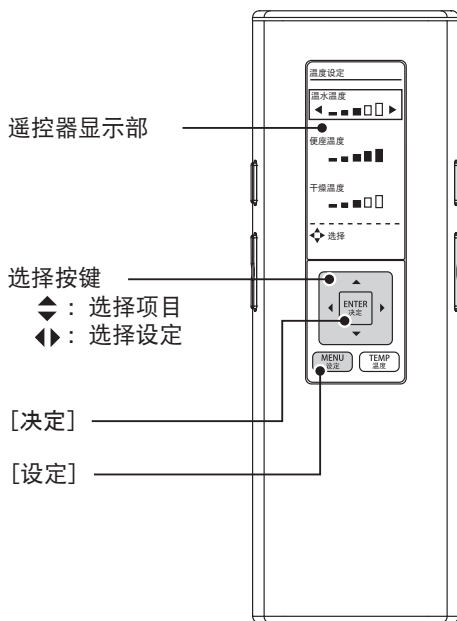

### 注意事项

● 设定画面与项目编号因型号不同而有差异。

4



用◆按键选择 [到便盖开] 画面

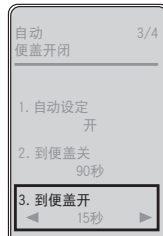

5



用◀▶按键选择 [15秒 / 30秒 / 90秒] 画面, 按下 [决定] 按键

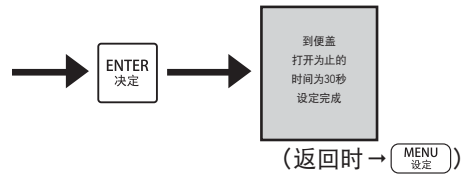
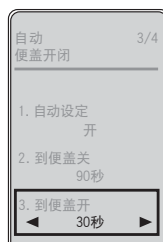

4



用◆按键选择 [打开方式] 画面

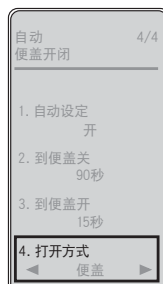

5



用◀▶按键选择 [便盖 / 便座便盖] 画面, 按下 [决定] 按键

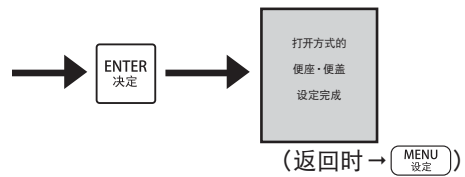

必要时

# 变更设定

## 清洁

1  按下 [设定] 按键

2  用  按键选择 [自动功能] 画面，按下 [决定] 按键

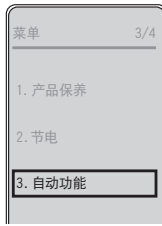

3  用  按键选择 [清洁] 画面，按下 [决定] 按键

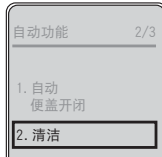

是否要用自动方式清洁喷嘴  
**喷嘴除菌**

是否要用自动方式对便器加以除菌水喷洒处理  
**便器除菌**

坐在便座上后是否要用自动方式进行除臭处理  
**除臭**

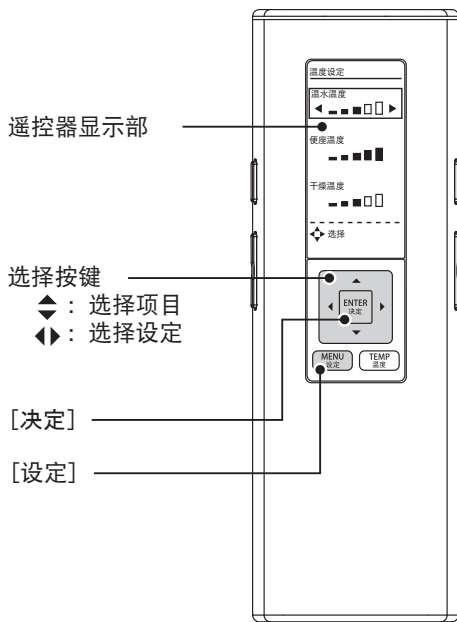

### 注意事项

- 设定画面与项目编号因型号不同而有差异。



4 用◆按钮选择 [喷嘴除菌] 画面



5 用◀▶按钮选择 [开或关]画面,按下[决定]按钮

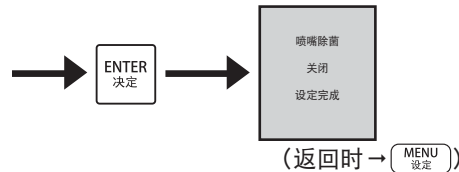

4 用◆按钮选择 [便器除菌] 画面



5 用◀▶按钮选择 [开或关]画面,按下[决定]按钮

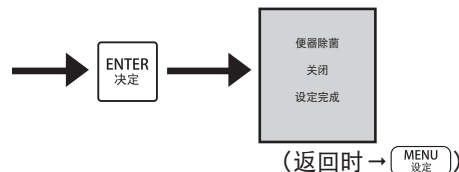

4 用◆按钮选择 [除臭] 画面

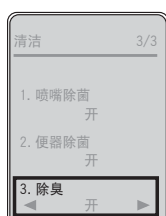

5 用◀▶按钮选择 [开或关]画面,按下[决定]按钮

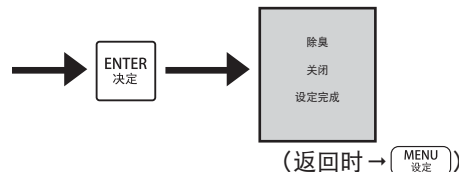
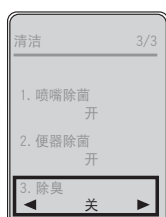

必要时

# 变更设定

## 照明

1  按下 [设定] 按键

2  用  按键选择 [自动功能] 画面，按下 [决定] 按键

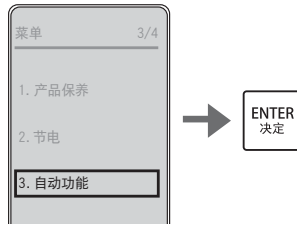

3  用  按键选择 [照明] 画面，按下 [决定] 按键



是否要使用柔和照明灯

### 柔和照明

是否要使用照亮便器内的照明器具

### 喷雾除菌用照明

是否要使清洁指示灯发光

### 清洁指示灯

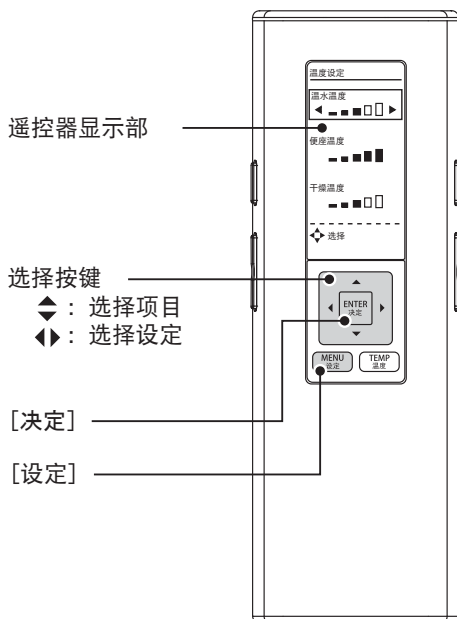

### 注意事项

- 设定画面与项目编号因型号不同而有差异。

4



用◆按键选择 [柔和照明] 画面



5



用◀▶按键选择 [开或关]画面,按下[决定]按键

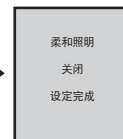

(返回时 → MENU 设定)

4



用◆按键选择 [喷雾除菌用照明] 画面



5



用◀▶按键选择 [开或关]画面,按下[决定]按键

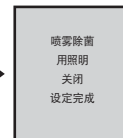

(返回时 → MENU 设定)

4



用◆按键选择 [清洁中] 画面

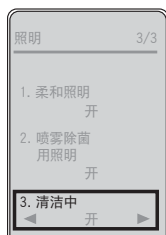

5



用◀▶按键选择 [开或关]画面,按下[决定]按键

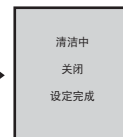
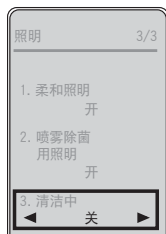

(返回时 → MENU 设定)

必要时

# 变更设定

## 其他设定

1  按下 [设定] 按键

2  用  按键选择 [其他设定] 画面，按下 [决定] 按键

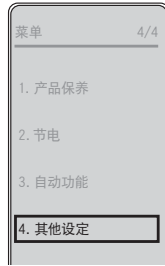

是否要使电子音鸣响

### 电子音

是否要使用设定上锁功能

### 设定上锁

是否要使用个性设定功能

### 个性设定

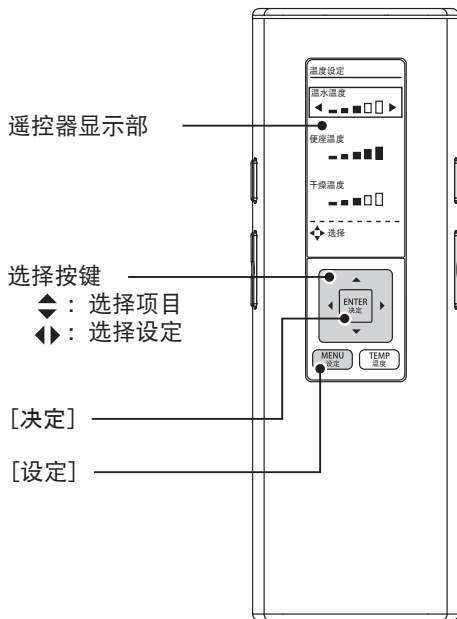

### 注意事项

●设定画面与项目编号因型号不同而有差异。

3



用◆按键选择 [电子音] 画面



4



用◆按键选择 [开或关]画面, 按下 [决定] 按键

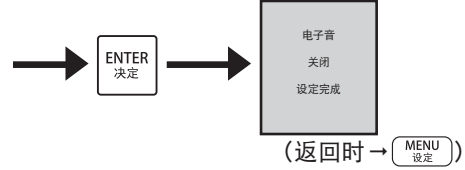

3



用◆按键选择 [设定上锁] 画面

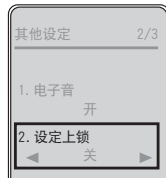

4



用◆按键选择 [开或关]画面, 按下 [决定] 按键

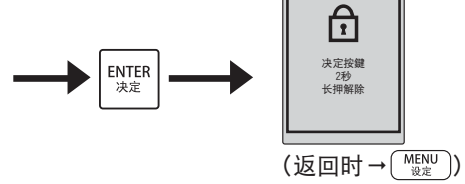

5

确认显示画面



为启动设定上锁功能中的显示画面

解除方法：  
按下 [决定] 按键 2 秒以上即可解除后，再次要使用设定上锁功能时，请重新设定。

3



用◆按键选择 [个性设定] 画面

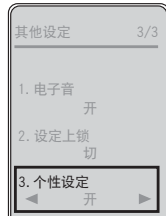

4



用◆按键选择 [开或关]画面, 按下 [决定] 按键

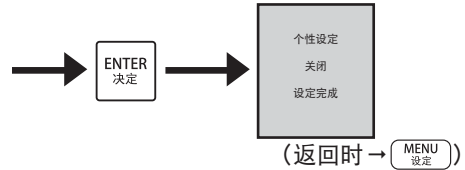
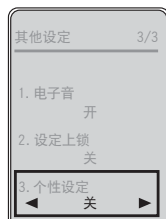

必要时



# 这时候

## 无法用遥控器进行操作时

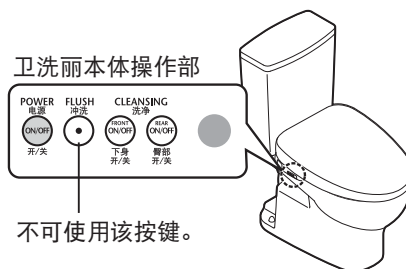
- 也可用卫洗丽本体操作部上的按键进行操作。
- 可能干电池耗尽，请更换同品牌的新干电池。



### ■ 干电池的更换方法

- 1 按下卫洗丽本体操作部上的  按键  
• 电源指示灯会熄灭
- 2 从遥控器托架上取下遥控器  
(第12页)
- 3 打开电池盖，更换5号干电池  
(第12页)
- 4 将遥控器安装在遥控器托架
- 5 按下卫洗丽本体操作部上的  按键  
• 电源指示灯会点亮

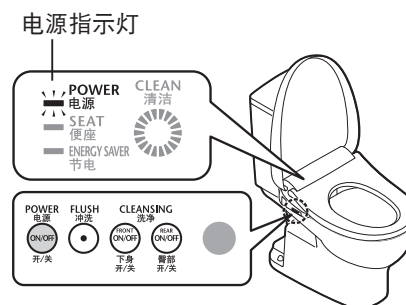

#### ■ 关于干电池

- 请务必使用碱性干电池。为了防止干电池的破裂或漏液，务必请遵守下列事项。
- 更换时，务必请使用同品牌的两节新干电池。
- 长时间不使用遥控器时，务必请取出遥控器内的干电池。
- 请勿使用充电式干电池。

## 采取预防冻结的措施时

冬季等有可能发生冻结的情况时，请采取预防冻结的措施。

### 要求

- 产品可能会发生冻结的时候，请不要启用节电功能。（产品冻结的话可能会导致产品破损的原因）
- 为了防止周围的温度降至冰点以下，请升高洗手间室内温度，以防止发生冻结。
- 开始工作前，请将「便盖自动打开或关闭」功能（仅限 TCF4732CS，TCF4731CS）处于「关闭」状态。（第 36 页）

### 1 关闭进水角阀

- 停止进水

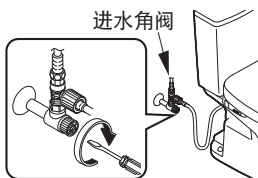

### 2 放掉便器水箱内的水

- 旋转便器冲洗杆

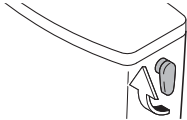

### 3 放掉配管内的水

- (1) 从遥控器托架上取下遥控器，按下遥控器背面上的[设定]按键。（第 12 页）
- (2) 用 按键选择[产品保养]画面，按下[决定]按键。
- (3) 用 按键选择[喷嘴清扫开/关]画面，按下[决定]按键。  
• 喷嘴伸出后会流出洗净水。
- (4) 再次在[喷嘴清扫开/关]画面上按下[决定]按键。  
• 喷嘴收回。
- (5) 拆下保护盖，  
关闭配电箱的电源

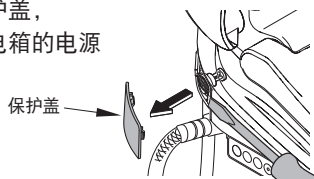

- (6) 取下进水过滤装置  
• 用一字型螺丝刀拧松进水过滤装置后，将其拉出。

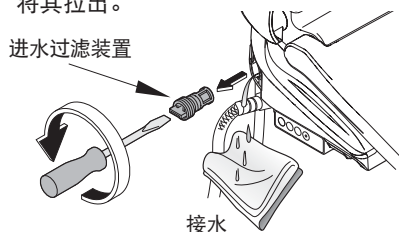

### ⚠ 注意



当进水角阀处于打开状态时，请勿拆进水过滤装置。（否则会造成喷水）

- (7) 放掉进水软管内的水



- (8) 放完水后，装入进水过滤装置

- 应用一字型螺丝刀确实拧紧。

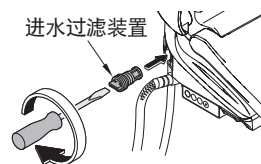

- (9) 安装保护盖

### 4 确认卫洗丽本体显示部的电源指示灯是否点亮（第 13 页）

### 5 将便座温度设定为「高」（第 22 页） （为了保持保温状态，工作结束后请关闭便座和便盖）

- 再次使用卫洗丽时，请务必再通水、通电。（如下）

### 再通水的方法（放完水后）

#### 1 打开进水角阀，开始进水

- 确认配管或卫洗丽本体上无漏水

#### 2 配电箱断电时，请打开配电箱的电源

#### 3 让喷嘴喷水

- (1) 在按住便座左侧的状态下
- (2) 按下遥控器上的「臀部洗净」按键，让喷嘴喷水（请用纸杯等接住喷出的水）

- 因残水被冻结而不出水时

- 请提高洗手间内温度，用浸温水后拧干的软布来温暖进水软管和进水角阀

必要时

# 这时候 长时间不使用时

尤其是冬季，长期不在家时，请务必将水箱内的水放掉，以免冻结。  
(否则，因水箱内的水变质而导致皮肤炎症等。)

## 放水的方法

- 1** 放掉便器水箱内的水  
(参照第 47 页所述的步骤**1**和**2**)
- 2** 放掉配管内的水  
(参照第 47 页所述的步骤**3**)
  - 在配管内的水全部放掉之前，不要关闭配电箱的电源
- 3** 拉出放水栓
  - 从喷嘴附近出水(约 20 秒)
- 4** 放水后将放水栓装回到原位
- 5** 断开电源，处理便器内的积水
  - 为了安全起见，建议将防冻溶液放入便器内的积水中。

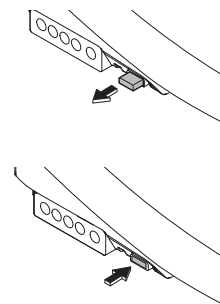

■ 再次使用卫洗丽时，请务必再通水、通电。(第 47 页)



# 常见问题

首先试用第49至53页所述的处置方法。仍然不能修复的话，请与经销店或东陶(中国)有限公司联络。

## 清洁指示灯不点亮时…

➔ 请与东陶(中国)有限公司联络

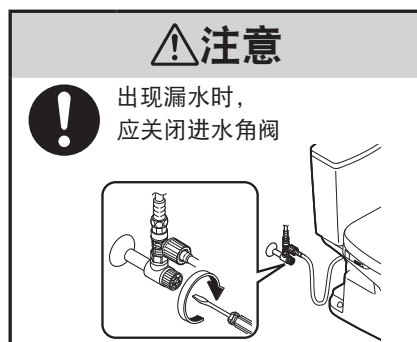

### 请先确认以下内容

#### 电源指示灯亮了吗？

- 按下卫洗丽本体上的「电源开/关」按键时，确认信号灯是否点亮。
- 确认电源指示灯是否闪烁。
  - ➔ 卫洗丽本体没有安装好。请重新正确安装。(第29页)
- 确认配电箱的电源是否接通？
  - ➔ 确认是停电或是电源是否处于『关闭』状态。

电源指示灯



电源 开/关

#### 确认节电指示灯是否点亮？

- 点亮中表明正在节电中(第24页)，所以，本体会自动降低便座温度或切断加热器。

#### 遥控器无反应？

- 确认遥控器的干电池是否耗尽。
  - ➔ 更换干电池。(第12、46页)
- 确认遥控器信号发送部和本体信号接收部是否被遮盖。
  - ➔ 排除障碍物、垃圾及水滴等。

遥控器的工作电源是干电池

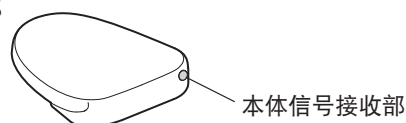
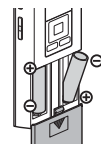

必要时

# 常见问题

## 下身·臀部洗净

这时候	确认	参考页
喷嘴不出来的时候	●通过本体操作部可否操作？（坐在便座上确认） → 确认「遥控器可否动作？」。	49
	●冬季等温度低时，为了准备将温水喷出，即使按下遥控器上的按键，从喷嘴出水时可能还需要一段时间。	14
	●是否连续就座2小时左右？（为了安全起见，会造成不能操作的情况。） → 从便座上起身后重新入座方可使用。	—
	●因其它地方在使用水或断水等的原因使进水压力显著降低时，为了安全起见，会造成功能停止的情况。 → 请关闭配电箱的电源，大约10秒后再重新接通电源。 反复出现同样现象时→可能发生故障。请与东陶(中国)有限公司联系。	—
	●着座感应器可能没有检测到有人就座。 → 请深深地坐到便座上。	9
	●是否使用便座·便盖盖罩或幼儿用辅助便座？ → 请取下盖罩。 每次使用后请将幼儿用辅助便座·柔和加高便座取下。	—
喷嘴出来，但不出水的时候/ 洗净水势弱	●是否断水？ → 按下「停止」按键，等待恢复进水。	—
	●进水角阀是否关闭。	13
	●进水过滤装置是否被垃圾堵塞。 → 请清扫进水过滤装置。	33
	●水势设定是否在弱侧位置。	15
洗净水冷	●温水温度的设定是否位于「关」或「低」？	22
	●进水温度或洗手间温度低时，开始喷水时的温度可能较低。	—
中途停止	●连续使用臀部·臀部轻柔·下身·下身护理洗净功能5分钟以及温风干燥功能10分钟时，就会自动停止。	—
	●着座开关接触不良 → 请深深地坐到便座上。坐在便座上时，腰是否向上倾。从便座前面入座时，着座感应器可能检测不到。	9
喷嘴有水喷出	●清洁指示灯是否进行循环点亮？ • 用干净的除菌水洗净喷嘴。	21

## 温风干燥

这时候	确认	参考页
温风干燥的温度较低	<ul style="list-style-type: none"> <li>●干燥的设定温度是否较低?</li> </ul>	22
中途停止	<ul style="list-style-type: none"> <li>●着座开关接触不良 →请深深地坐到便座上。坐在便座上时，腰是否向上倾。从便座前面入座时，着座感应器可能检测不到。</li> </ul>	9

## 便座·便盖(便盖自动打开或关闭)仅限 TCF4732CS, TCF4731CS

这时候	确认	参考页
便盖不能自动打开	<ul style="list-style-type: none"> <li>●便盖「自动打开或关闭」功能是否处于「关闭」状态? → 设定在「打开」位置。</li> <li>●人体检知感应器检测不良? → 请清扫人体检知感应器。</li> <li>●即使位于「打开」状态，在关闭便座·便盖后的约15秒以内不能启动「便盖自动打开或关闭」功能。 <ul style="list-style-type: none"> <li>• 用手关闭便盖时 (考虑到使用者的方便，设定了从便盖关闭到再次打开所需的准备时间。)</li> <li>→ 一旦离开洗手间，等待15秒以上后再接近便器。</li> </ul> </li> <li>●夏季等的室温超过30℃时，可能会发生人体检测感应器难以检测的情况。 → 请用手关闭便盖。</li> </ul>	36 — 18 —
	<ul style="list-style-type: none"> <li>●是否将再次打开便盖的时间设定为30秒·90秒?</li> </ul>	38
	<ul style="list-style-type: none"> <li>●接通配电箱的电源大约10至60秒的时间内，便盖不会自动打开。 → 请用手关闭便盖。</li> </ul>	—
	<ul style="list-style-type: none"> <li>●是否安装了便座·便盖罩盖。 → 请取下罩盖。</li> </ul>	—
便盖不能自动关闭	<ul style="list-style-type: none"> <li>●便盖自动打开或关闭功能是否处于「关闭」状态? → 设定在「打开」位置。</li> <li>●坐在便座上或站在便座前面的时间不到6秒时，约5分钟后，便座·便盖就自动关闭。</li> <li>●即使「便盖自动打开或关闭」功能处于「打开」状态也不能自动关闭时，说明人体检测感应器有误检测的可能。 → 在前面有镜子或玻璃等的反射物时，请移动反射物或用窗帘盖住反射物。</li> </ul>	36 — 9
便盖擅自打开	<ul style="list-style-type: none"> <li>●感应器是否直接受阳光直射? → 为防止可能会引起的误检测，应对感应器采取遮阳措施。</li> <li>●人体检测感应器的检测范围内有无取暖设备? → 人体检测感应器的检测范围内切勿放置取暖设备。</li> <li>●洗手间内有无同时设置小便器或洗脸台? → 使用小便器时，可能会发生感应器的检测功能启动，使便盖打开的情况。</li> </ul>	9
便盖擅自关闭	<ul style="list-style-type: none"> <li>●便盖「自动打开或关闭」功能是否处于「关闭」状态?</li> <li>●是否将便盖开始关闭的时间设定为25秒?</li> <li>●着座感应器可能没有检测到有人就座。 → 请深深地坐到便座上。</li> </ul>	36 9

必要时

# 常见问题

## 便座·便盖（便盖自动打开或关闭）仅限 TCF4732CS, TCF4731CS

这时候	确认	参考页
便盖和便座同时打开	<ul style="list-style-type: none"> <li>● 是否为便盖和便座同时打开的设定？</li> </ul>	38
打开途中停止（关闭）	<ul style="list-style-type: none"> <li>● 接通电源后，如在第一次打开便盖和便座中碰触障碍物时，可能以后也会时常发生中途停止（关闭）的情况。 → 消除障碍物，关闭配电箱的电源，约5秒后重新接通电源，暂时先离开洗手间，等待15秒后再接近便器。</li> </ul>	13
改变打开时的定时设置	<ul style="list-style-type: none"> <li>● 夏季等的室温超过30℃时，可能会发生人体检测感应器难以检测的情况。</li> </ul>	9

## 便座·便盖

这时候	确认	参考页
不能用遥控器打开或关闭	<ul style="list-style-type: none"> <li>● 用自动方式打开时→确认「遥控器无反应？」事项。</li> <li>● 用自动方式也打不开时                             <ul style="list-style-type: none"> <li>• 便盖和便座没有安装好。 → 请重新正确安装。</li> </ul> </li> <li>● 在倒相照明环境下使用时，可能会导致误检测的原因。</li> </ul>	49 30
便座不热（冷）	<ul style="list-style-type: none"> <li>● 便座温度设定为「关」或是比较低的温度。</li> </ul>	22
	<ul style="list-style-type: none"> <li>● 节电指示灯（绿色）是否点亮，便座指示灯是否熄灭？                             <ul style="list-style-type: none"> <li>• 在定时节电中便座加热器被关闭。 → 坐在便座后便开始加温，约15分钟后变温热。</li> </ul> </li> <li>● 节电指示灯（橙色）是否点亮？                             <ul style="list-style-type: none"> <li>• 便座指示灯也点亮时，说明正在进行自动节电中。 → 坐到便座上，暂时变热。</li> </ul> </li> </ul>	24
	<ul style="list-style-type: none"> <li>● 是否长时间着座。                             <ul style="list-style-type: none"> <li>• 就坐约20分钟后，温度会下降，经约1小时后就会自动地关闭加热器。 → 请暂时离开便座。</li> </ul> </li> </ul>	—
	<ul style="list-style-type: none"> <li>● 着座感应器可能没有检测到有人就座。 → 请深深地坐到便座上。</li> </ul>	9
	<ul style="list-style-type: none"> <li>● 是否安装了便座·便盖罩盖。→ 请取下罩盖。</li> </ul>	—

## 节电

这时候	确认	参考页
定时节电功能不动作	<ul style="list-style-type: none"> <li>● 遥控器的干电池是否被更换？                             <ul style="list-style-type: none"> <li>• 干电池用尽时，设定的功能可能被解除。 → 请再度设定此功能。</li> </ul> </li> </ul>	12 26
自动节电功能不动作	<ul style="list-style-type: none"> <li>● 通过数日间所记忆的使用状况来决定节电时间段，根据使用频率的不同也会有不启动节电功能的情况。→ 确认所用的节电方法。</li> </ul>	24

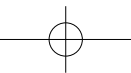

## 除臭

这时候	确认	参考页
除臭效果不明显	<ul style="list-style-type: none"> <li>●坐在便座上也听不到除臭声时 →请深深地坐到便座上使用・除臭设定在「开」位置。</li> <li>●坐在便座上就会听到除臭声时 →请清扫一下除臭过滤网。</li> </ul>	40
		31
出现异常异臭	<ul style="list-style-type: none"> <li>●是否使用市售的芳香剂或除臭剂等？ ・会使卫洗丽的除臭效果下降，可能会产生异臭。 →请去掉芳香剂或除臭剂。</li> </ul>	—
除臭不动作	<ul style="list-style-type: none"> <li>●「除臭」功能是否设定在「关」位置？・设定在「开」位置。</li> </ul>	40

## 干净的除菌水

这时候	确认	参考页
柔和照明・ 喷雾除菌用照明・ 清洁指示灯不点亮	<ul style="list-style-type: none"> <li>●是否设定在「关」位置？・设定在「开」位置。</li> <li>●当清洁指示灯不亮时，说明生成干净的除菌水的部件需要更换。 →请与经销店或东陶(中国)有限公司联络。</li> </ul>	42 封底
擅自进行的预喷水处理	<ul style="list-style-type: none"> <li>●人体检测感应器A进入检测状态时，就会开始预喷水处理。</li> <li>●不使用洗净功能的时间达到8个小时左右时，就会自动地将除菌水喷洒到便器内。</li> </ul>	— 21

## 其他事宜

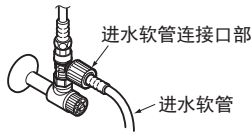
这时候	确认	参考页
给水管连接部漏水	<ul style="list-style-type: none"> <li>●如果连接部的螺母松动的话，请用活动扳手等确实地拧紧螺母。</li> </ul> <div style="border: 1px solid black; padding: 5px; margin: 10px 0;"> <p>但是，进水软管连接口部请勿使用工具，用手直接拧紧。</p> <div style="text-align: right;">  <p>进水软管连接口部 进水软管</p> </div> </div> <p>→漏水不止的时候，将进水角阀关闭后，报修。</p>	—
卫洗丽本体松动	<ul style="list-style-type: none"> <li>●为了能让着座开关运作，便座缓冲垫和便器之间有一定的缝隙。坐在便座上后，便座下沉，着座开关开启。</li> <li>●固定本体的螺栓是否松动？ →拆下本体后应确实地拧紧安装底板上螺栓。</li> </ul>	— 29
卫洗丽本体会发出声响	<p>&lt;使用后，离开便器时&gt;</p> <ul style="list-style-type: none"> <li>●产品内部的残水排出时发出的声音。</li> <li>●产品换气时，风扇运作发出的声音。(大约30分钟)</li> </ul> <p>&lt;没有使用时&gt;</p> <ul style="list-style-type: none"> <li>●大约8小时没有使用冲洗功能时，喷嘴自动进行清洗的声音。</li> </ul>	—

必要时

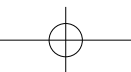

# 规格

项目		TCF4731CS	TCF4721CS	TCF4732CS	TCF4722CS
额定电源		交流 220V 50Hz			
额定功率		830W			
最大功率		1275W (进水温度为 0℃时)			
区分		瞬间式			
电源线长度		1.2m			
卫洗丽功能	洗净装置	喷水量	臀部洗净	约 0.27 ~ 0.43L/min (水压 0.2MPa 时)	
			臀部轻柔洗净	约 0.32 ~ 0.43L/min (水压 0.2MPa 时)	
			下身洗净	约 0.29 ~ 0.43L/min (水压 0.2MPa 时)	
			下身护理洗净	约 0.35 ~ 0.43L/min (水压 0.2MPa 时)	
	吐水温度		温度调节范围：关 / 约 30 ~ 40℃		
	加热器功率		1200W		
	安全装置		温度保险丝		
	温风干燥装置	温风温度 <sup>1</sup>		温度调节范围：约 35 ~ 55℃	
		风量		0.29m <sup>3</sup> / min	
		加热器功率		237.7 W	
		安全装置		温度保险丝	
	保温便座	表面温度		温度调节范围：关 / 约 28 ~ 36℃ (自动节电时：约 26℃)	
		加热器功率		45.4W	
		安全装置		温度保险丝	
	除臭装置	方式		O <sub>2</sub> 除臭	
		风量		约 0.16m <sup>3</sup> / min	
消费电力		约 5.3W			
进水压力		最低必要水压：0.05MPa (流动时) 最高水压：0.75MPa (静止时)			
进水温度		0 ~ 35° C			
使用温度		0 ~ 40° C			
产品寸法		宽 390mm、长 529mm、 高 130mm		宽 390mm、长 520mm、 高 130mm	
产品重量		约 4.9kg	约 4.4kg	约 4.9kg	约 4.4kg

<sup>1</sup> 本公司于温风出口附近测出的温度

■ 抗 菌 (※细菌如未接触抗菌加工产品表面的话, 抗菌力将无法发挥其作用。)

抗菌效果	抑制产品表面的细菌生长。这是由 JNIA 认定试验所根据 JIS Z 2801 的抗菌性试验方法进行试验, 其结果达到 JIS Z 2801 的抗菌效果标准。这一加工处理不代表具备防止感染、防污、防霉、防臭、防黏滑等附带效果。		抗菌剂种类	无机系
	抗菌加工 · 抗菌加工部位如下表:		抗菌性能持续性	根据日本建材·住宅设备产业协会标准确认。
抗菌加工部位	抗菌加工	抗菌加工部位	安全性	根据日本建材·住宅设备产业协会标准确认。
	卫洗丽部	卫洗丽部	禁止事项	请勿使用酸性、碱性洗涤剂
	○	保温便座、便盖、喷嘴头、操作部 (表面涂层) 遥控器 (按键、表面标贴)	操作注意事项	为使抗菌力发挥功效, 请常保产品表面清洁。

# TOTO

## 保证书

本书是对所记载的内容进行免费修理的保证。在保修期内，如发生故障，请出示本保证书以要求维修。

客户	姓名	型号	TCF4732型	TCF4722型
	地址		TCF4731型	TCF4721型
购买的专卖店名	邮编	执行标准	GB4706.1	
	电话		GB4706.53	
购买日期	年 月 日	保证期限	购买起一年内	

### ★致客户

当您拿到此保证书时，请如实填写购买日期，购买的专卖店名称。因保证书不再另行发放，请认真保存切勿丢失。

(免费修理规定)

1. 当您按照使用说明书，标签上的注意事项正常使用时发生故障的情况下，在如表所记的时间内进行免费修理。
2. 在保证期内发生故障进行免费修理时，向专卖店或相关单位出示此保证书。
3. 因为馈赠品而无法在本保证书上记载专卖店名，而要求修理时，请跟本公司相关单位联系。
4. 即使在保证期内，以下的情况也要有偿修理。
  - a. 因使用不当，误操作引起的不良情况及不正当的修理，改造而造成的故障及损伤。
  - b. 在安装完毕后又再行移动而引起的故障及损伤。
  - c. 由火灾、地震、水灾、雷击、冰冻及其它的天灾地害，公害及气体灾害（硫酸气体）、盐酸、异常电压引起的故障及损伤。
  - d. 一般场所以外（如业务上的需要长时间的使用，或装设在车辆船舶上）使用所导致的故障及损伤。
  - e. 因淤积的沙土，污物而产生的使用不良及包装等易耗品的损伤。
  - f. 其他施工的失误所造成的损伤。
  - g. 无本保证书的情况。
  - h. 本保证书上无记入客户名称、专卖店名、购买日期、或者是对已记入的有改动。
5. 本保证书只在中国境内有效。（不包括香港、澳门地区）
6. 本保证书不再发行，请认真保管，切勿遗失。

服务记录		
年 月 日	服务内容	担当者

※本保证书是对本书中已明记的时间，条件下进行免费修理的保证。因此，此保证书并不对客户于法律上的权力有所限制。对保证期过后的修理等问题有不明的，请咨询东陶（中国）有限公司。

※售后服务全国免费电话：8008209787

手机用户请拨打：4008209787

2014. 4. 22  
D08705N